

Notice d'utilisation et d'installation

User and installation manual / Gebrauchs- und Installations-anweisung / Gebruiks- en installatiehandleiding / Manual de utilización e instalación / Manual do Utilizador e de Instalação / Instrukcja obsługi i montażu

Guide à conserver par l'utilisateur

Guide to be kept by the user / Vom Benutzer aufzubewahrendes Handbuch / Door de gebruiker te bewaren gids / Guía que deberá conservar el usuario / Guia a conservar pelo utilizador / Instrukcja, którą użytkownik powinien zachować

Zanzibar



Radiateur sèche-serviettes électronique programmable Modèles Classique et Ventilò

Programmable electronic towel-drying heater - Conventional and fan models / Programmierbarer elektronischer Handluchttrockner - Modelle Classique und Ventilò / Programmeerbare elektronische droogradiator - Klassieke en Ventilatie modellen / Radiador secatoallas electrónico programable - Modelos Clásico y Ventilò / Toalheiro electrónico programável - Modelos "Classique" e "Ventilò" / Grzejnik kązienny elektroniczny z regulacją temperatury - Modele Classique i Ventilò



Zanzibar, modèle Ventilò 1750 W

 **atlantic**
un monde plus chaleureux

F

GB

D

NL

SP

P

PL

PASS PROGRAM

Le système qui simplifie la programmation

pass
program

En programmant,
vous **réduisez votre consommation d'énergie** pendant votre
absence et vous **préparez une atmosphère confortable**
pour votre retour.

Il suffit d'intégrer d'**un seul click** le programmeur Chronopass*

- **dans l'interface*** pour les convecteurs, rayonnants, radiateurs compatibles Pass Program
- **dans le boîtier** pour les sèche-serviettes compatibles Pass Program.

Chronopass permet **une programmation hebdomadaire heure par heure**, ainsi chaque utilisateur gère son chauffage à sa guise.

L'interface s'adapte à toutes les installations électriques, par fil pilote et courant porteur (X2D et TDM).

vendus séparément



Interface



Chronopass

 **atlantic**
un monde plus chaleureux

L'appareil que vous venez d'acquérir a été soumis à de nombreux tests et contrôles afin d'en assurer la qualité. Nous vous remercions de ce choix et de votre confiance. Nous espérons qu'il vous apportera une entière satisfaction.

Quelques conseils:

- Lisez la notice avant de commencer l'installation de l'appareil.
- Coupez le courant avant toute intervention sur l'appareil et vérifiez la tension d'alimentation.
- Conservez la notice, même après l'installation de l'appareil.

Caractéristiques de l'appareil: (indiquées sur l'étiquette signalétique de l'appareil).

- CAT C : Appareil satisfaisant à la norme NF Electricité Performance.
- IP24 : Appareil protégé contre les pénétrations de corps solides et les projections d'eau.
- Classe II : Double isolation.

INSTALLATION DE L'APPAREIL

1) Où installer l'appareil ?

- Cet appareil a été conçu pour être installé dans un local résidentiel. Dans tout autre cas, veuillez consulter votre distributeur.
- L'installation doit être faite dans les règles de l'art et conforme aux normes en vigueur dans le pays d'installation (NFC 15100 pour la France).
- Respecter les distances minimales avec les obstacles pour l'emplacement de l'appareil.

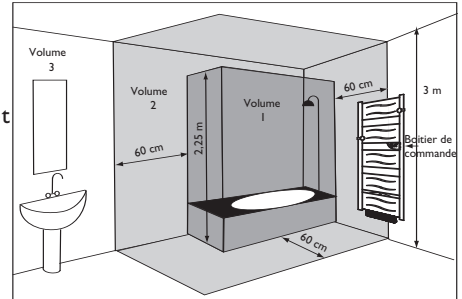

Ne pas installer l'appareil:

- ↳ Dans un courant d'air susceptible de perturber sa régulation (sous une Ventilation Mécanique Centralisée, etc...).
- ↳ Sous une prise de courant fixe.
- ↳ Dans le volume 1 des salles de bains.
- ↳ Dans le volume 2 si la manipulation des commandes est possible par une personne utilisant la douche ou la baignoire.

2) Comment installer l'appareil ?

Le gabarit de pose est imprimé sur l'emballage.

- 1/ Dégrafez les rabats du carton et positionnez-le contre le mur, rabat inférieur déplié posé sur le sol.
Pointez (sans percer), à travers l'emballage, les 4 trous de perçage, puis retirez l'emballage.
- 2/ Repérez soigneusement les points de perçage avec un crayon (dessinez une croix de 4 cm de large).
- 3/ Percez les 4 trous.
- 4/ Positionnez les 4 crochets et vissez.
- 5/ Accrochez et verrouillez l'appareil.

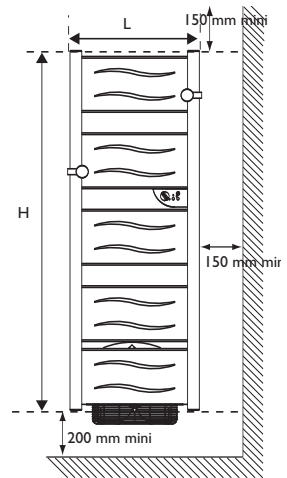

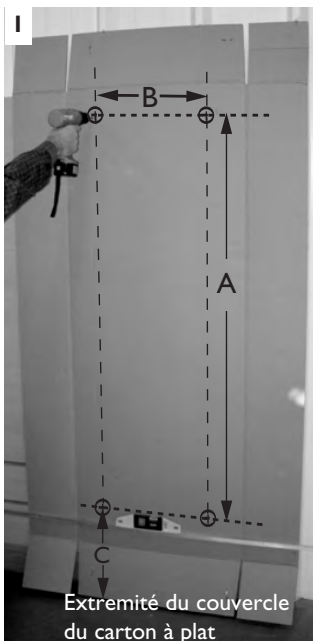

MODELE CLASSIQUE ET VENTILO	Puissance (W)	Hauteur (H) (mm)	Largeur (L) (mm)	Epaisseur (mm)	Cote (A)	Cote (B)	Cote (C)
	600 + 1000*	1205			550		153
	750 + 1000*	1530	1433	262			
	900 + 1000*	1855	1758	262			

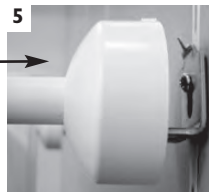

* : Puissance d'appoint ventilée.

Nota: Les chevilles livrées avec l'appareil sont de type standard. En cas de support particulier, utilisez des chevilles adaptées.

3) Comment raccorder l'appareil ?

- L'appareil doit être alimenté en 230 V 50Hz.
- Le raccordement au secteur se fera à l'aide du câble 3 fils (Marron=Phase, Bleu=Neutre, Noir=Fil pilote) par l'intermédiaire d'un boîtier de raccordement. Dans des locaux humides comme les salles d'eau et les cuisines, il faut installer le boîtier de raccordement au moins à 25 cm du sol.
- L'installation doit être équipée d'un dispositif de coupure omnipolaire ayant une distance d'ouverture de contact d'au moins 3 mm.
- Le raccordement à la terre est interdit. **Ne pas brancher le fil pilote de l'appareil (noir) à la terre.**
- Si le câble d'alimentation est endommagé, il doit être remplacé par le fabricant, son service après-vente ou une personne de qualification similaire afin d'éviter un danger.
- Si un appareil piloté est protégé par un différentiel 30mA (ex : salle de bain), il est nécessaire de protéger l'alimentation du fil pilote sur ce différentiel.

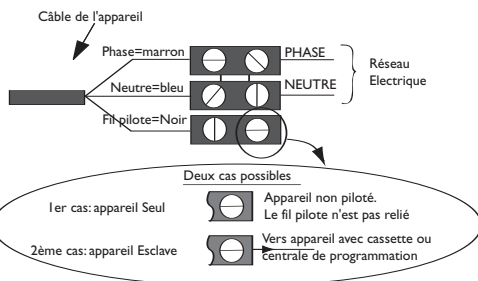

4) Comment monter les 2 patères ?

- 1/Choisissez vos emplacements parmi les 4 à 6 disponibles selon la puissance de votre appareil.
- 2/Enfoncez la patère dans le trou du montant.
- 3/Vissez.

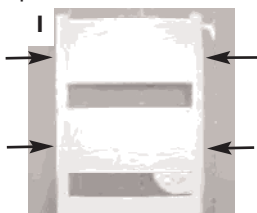

5) Programmation

Par fil pilote:

L'appareil peut être commandé à distance si son fil pilote est raccordé à un appareil équipé d'un programmeur, à une centrale de programmation ou à un gestionnaire d'énergie.

Tableau des 6 ordres que l'appareil peut recevoir sur son fil pilote

(à mesurer entre le fil pilote et le neutre).

Ordres reçus	Absence de courant	Alternance absence de courant (4'57" phase 230V(3"))	Alternance absence de courant (4'53" phase 230V(7"))	Alternance complète 230V	Demi-alternance négative -115V	Demi-alternance positive +115V
Oscilloscope Réf/Neutre						
Mode obtenu	CONFORT	CONFORT -1°C	CONFORT -2°C	ECO	HORS GEL	ARRET DELESTAGE
Température de chauffage	Réglage CONFORT	Abaissement de 1°C par rapport au réglage CONFORT	Abaissement de 2°C par rapport au réglage CONFORT	Abaissement de 3°C À 4°C par rapport au réglage CONFORT	Température Hors Gel d'environ 7°C	Arrêt instantané de l'appareil. Peut être aussi utilisé pour le délestage

Par programmeur indépendant (vendu séparément):

L'appareil peut aussi être programmé de façon indépendante par l'insertion d'un programmeur dans le logement à l'arrière du boîtier de commande. Ce programmeur gèrera les modes ECO et CONFORT tels que vous les aurez définis pour votre appareil.

UTILISATION DE L'APPAREIL

Cet appareil vous permet de suspendre, chauffer et sécher vos serviettes.

Il vous permet également de chauffer votre salle-de-bain. Pour un chauffage optimal, veillez à ne pas obstruer les sorties d'air.

1) Description du boîtier de commande

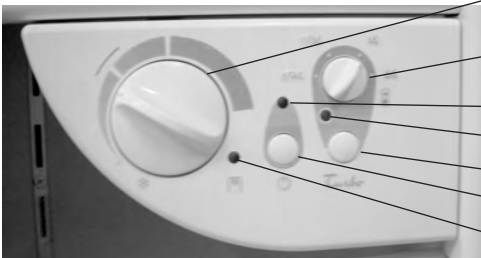

- ❶ Molette de température avec position Hors Gel ❄️.
- ❷ Molette réglage durée TURBO 1/4h, 1/2h, 1h, 2h.
- ❸ Témoin de mise sous tension.
- ❹ Témoin de TURBO.
- ❺ Commande du TURBO.
- ❻ Interrupteur Marche/Arrêt
- ❼ Témoin de Chauffage de la résistance.



2) Régler la température CONFORT

C'est la température souhaitée pendant l'occupation de la pièce.

a) Mettez l'interrupteur ❻ sur la position Marche, le témoin ❸ s'allume.

b) Ajustez la molette ❶ avec le repère , le témoin ❹ s'allume si la température ambiante est inférieure à celle désirée.

Attendez quelques heures pour que la température se stabilise.

Si le réglage ne vous convient pas, ajustez la température souhaitée avec la molette ❶. Procédez progressivement en vous aidant des crans (un cran à la fois).

Le cycle de thermostat est de plusieurs minutes. Il peut arriver que le témoin de chauffe ne réagisse pas instantanément, mais uniquement au cycle suivant du thermostat.

3) Mode Hors Gel ❄️

C'est le mode qui permet de maintenir la température à environ 7°C dans la pièce lors d'une absence prolongée de la maison.

- Laissez l'interrupteur ⑥ sur la position Marche.
- Réglez la molette ① sur ❄️.

4) Mode Turbo ⌚

C'est le mode qui permet de mettre l'appareil en Marche Forcée pour augmenter rapidement la température de la pièce pendant la durée définie (maximum de la puissance pour les modèles sans soufflerie et mise en marche du ventilateur pour les modèles avec soufflerie).

- Laissez l'interrupteur ⑥ sur la position Marche.
- Sélectionnez la durée du Turbo à l'aide de la molette ②.
- Appuyez sur la commande ⑤, les témoins ④ et ⑦ s'allument.

Il est possible d'interrompre manuellement le mode TURBO avant la fin de la durée fixée. Pour cela, appuyez à nouveau sur la commande ⑤.

NB: Pour un appareil piloté ou programmé indépendamment, seuls les ordres Arrêt et Hors Gel sont prioritaires lorsque le mode TURBO est actionné (les autres ordres sont inopérants).

5) Comment bloquer la molette ou limiter la plage d'utilisation ?

Il est possible de bloquer la molette ① ou de limiter son utilisation pour empêcher les manipulations intempestives de l'appareil (enfants...).

🔧 Blocage de la molette:

- Mettez la molette dans la position souhaitée.
- Dégagez à l'aide d'un tournevis plat de petite taille le bouchon de la molette (1).
- Détachez un pion **P** de son support à l'aide d'un outil coupant.
- Positionnez le pion **P** dans l'alignement de la flèche **B** (2).
- Remettez le bouchon.

🔧 Limitation de la plage d'utilisation de la molette:

- Dégagez à l'aide d'un tournevis plat de petite taille le bouchon de la molette (1).
- Détachez les deux pions **P** de leur support à l'aide d'un outil coupant.
- Positionnez les deux pions **P** à chaque extrémité de la plage d'utilisation **L** souhaitée (3).
- Remettez le bouchon.

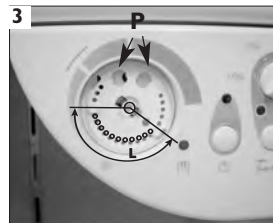
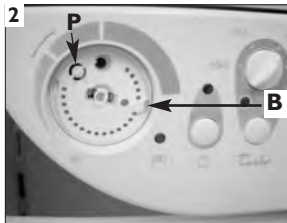

CONSEILS D'UTILISATION

- Lorsque vous aérez la pièce, coupez l'appareil en mettant l'interrupteur ⑥ sur la position Arrêt.
- Si vous vous absentez pendant plusieurs heures, pensez à baisser la température.
Absence de: **Moins de 24 heures** : ne pas toucher aux commandes.
Plus de 24 heures ou l'été : mettez la molette de température sur ❄️.

MISE EN GARDE

- Les enfants ne doivent pas escalader l'appareil.
- Toutes interventions sur les parties électriques doivent être effectuées par un professionnel qualifié.
- Veillez à ne pas introduire d'objets ou du papier dans l'appareil.
- A la première mise en chauffe, une légère odeur peut apparaître correspondant à l'évacuation des éventuelles traces liées à la fabrication de l'appareil.
- Le boîtier peut être chaud, même à l'arrêt.

ENTRETIEN

- Pour conserver les performances de l'appareil, il est nécessaire, environ deux fois par an, d'effectuer son dépoussiérage. **Ne jamais utiliser de produits abrasifs.**
- Pour les modèles avec ventilateur, nettoyez avec un aspirateur les grilles d'entrée et de sortie d'air, ainsi que le filtre (se reporter au paragraphe Filtre anti-poussière).
- Il est conseillé de faire vérifier l'appareil par un professionnel après 6 ans d'utilisation.

EN CAS DE PROBLÈME

Problèmes rencontrés	Vérifications à faire
L'appareil ne chauffe pas	<ul style="list-style-type: none"> - Assurez-vous que les disjoncteurs de l'installation sont enclenchés, ou bien que le délesteur (si vous en avez un) n'a pas coupé l'alimentation de l'appareil. - Vérifiez la température de l'air de la pièce. - Eteignez, puis rallumez votre appareil (Interrupteur ⑤): <ul style="list-style-type: none"> ☞ Si le témoin ⑦ clignote 3 fois: la sonde de mesure est détériorée. Consultez votre électricien pour procéder à son remplacement. ☞ Si le témoin ⑦ clignote 5 fois: votre appareil est alimenté en surtension. Veuillez couper l'alimentation de l'appareil (fusible, disjoncteur...) et contacter votre électricien.
L'appareil chauffe tout le temps	<ul style="list-style-type: none"> - Vérifiez que l'appareil n'est pas situé dans un courant d'air ou que le réglage de température n'a pas été modifié.
L'appareil ne suit pas les ordres de programmation	<ul style="list-style-type: none"> - Assurez-vous de la bonne utilisation de la centrale de programmation (se reporter à son manuel d'utilisation) ou que le programmeur est bien engagé dans son logement et qu'il fonctionne normalement (vérifiez l'état des piles).
Le ventilateur s'arrête prématurément	<ul style="list-style-type: none"> - Vérifiez que les grilles d'entrée et de sortie d'air ne sont pas obstruées. Procédez à leur nettoyage si c'était le cas (se reporter au paragraphe Filtre anti-poussière). - Vérifiez que la température de la pièce n'a pas atteint un niveau trop élevé. Dans ce cas, l'arrêt du ventilateur est normal. Attendez simplement que la température ambiante diminue avant de réutiliser le mode Turbo. - Si votre habitation est située à plus de 1000m d'altitude, l'air étant moins dense, il peut provoquer une élévation plus rapide de la température de la pièce. Ce problème risque donc de se reproduire (sans gravité sur la durée de vie des composants de l'appareil). <p>Dans tous les cas, pour redémarrer l'appareil, suivez la procédure suivante:</p> <ul style="list-style-type: none"> ☞ Arrêtez l'appareil (interrupteur ⑤). ☞ Attendez au moins 10 minutes. ☞ Remettez l'appareil en Marche (interrupteur ⑥).

Filtre Anti-Poussière

(pour modèle équipé d'un ventilateur)

Le ventilateur est équipé d'un filtre anti-poussière qui, lorsqu'il est saturé, peut provoquer son arrêt (voyant rouge allumé sous l'appareil).

Pour une meilleure utilisation, nettoyez votre filtre régulièrement en suivant les instructions:

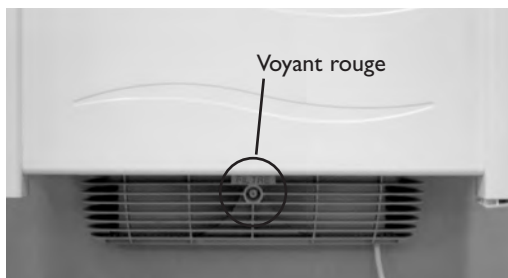

1. Eteignez l'appareil.



2. Tirez le filtre situé à l'arrière de l'appareil.



3. Nettoyez le filtre.

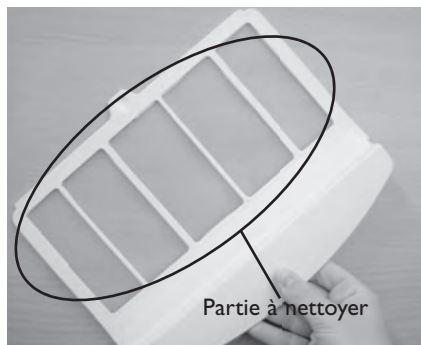

4. Remettez le filtre en place.



5. Attendez 10 minutes avant la remise en marche de l'appareil.

Ces instructions figurent sur le ventilateur sous la forme suivante:



The device you have just purchased was submitted to many tests and checks ensuring its quality. We thank you for your choice and trust. We hope you will be fully satisfied.

A few recommendations:

- Read the instructions before installing the device.
- Power the device off before intervening on it, and check the power supply voltage.
- Store the instructions, even after installing the device.

Characteristics of the device:(shown on the machine's information label)

- Cat B or C : Device complying with NF standard Electricity Performance for the category indicated.
- IP24 : Device protected against water projections.
- Classe II : Dual insulation.

INSTALLING THE DEVICE

1) Location of the device

- This device was designed to be installed in residential premises. In any other case, please call your distributor.
- Installation must be ensured according to the rules of the art, and in compliance with the standards currently enforced in the installation country.
- Locate the device within minimum distances from obstacles.

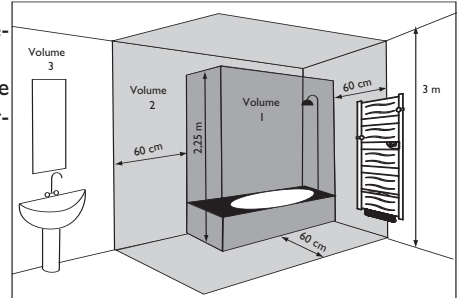

Do not install the device:

- ↪ **In a draft likely to disturb its regulation (under centralised mechanical ventilation, etc...).**
- ↪ **Under a fixed mains outlet.**
- ↪ **Inside volume 1 in bathrooms.**
- ↪ **Inside volume 2 if handling the controls are accessible to persons using the shower or the bath tub.**

2) How to install the device

The installation template is printed on the packaging.

- 1) Unfasten the carton's flaps and place it against the wall with the lower flap folded back and resting flat on the floor. Prick out the four drill holes through the packaging (without drilling) and then remove the packaging.
- 2) Carefully mark the drilling points with a pencil (draw a cross, 4cm wide).
- 3) Drill the four holes.
- 4) Position the four hooks and screw them tight.
- 5) Attach the appliance and lock it in place.

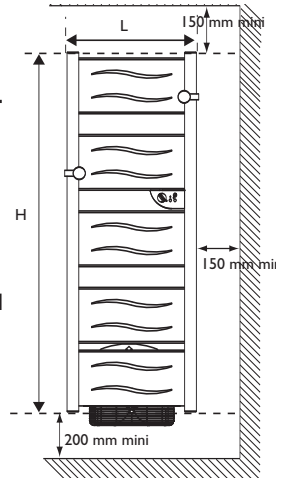

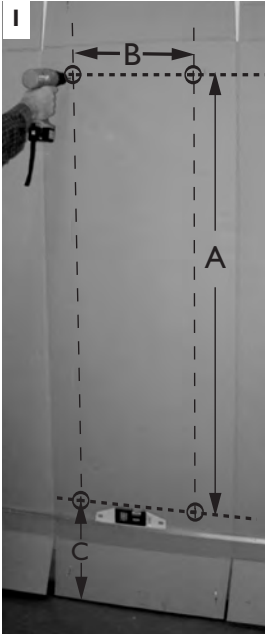

Power (W)	Overall (H) (mm)	Width (L) (mm)	Thickness (mm)	Measurement (A)	Measurement (B)	Measurement (C)
600 +1000	1205	550	153	1108	503	277
750 +1000	1530			1433		262
900 +1000	1855			1758		262

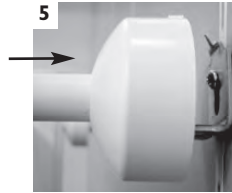
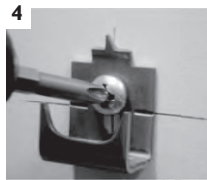
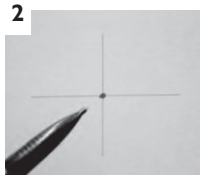

Note: The pins supplied with the device are of the standard type. In case of a particular stand, use appropriate pins.

3) Connecting the device

- The device must be supplied with 230V, 50Hz.
- Mains connection must be ensured using a 3-wire cable (Brown=Phase, Blue=Neutral, Black=Pilot wire), through a connecting box. In damp premises, such as bathrooms and kitchens, install the connecting box at least 25cm from the ground.
- The installation must be equipped with a shutting-off device in all poles having a distance of opening of contact of at least 3mm.
- Ground connection is forbidden.

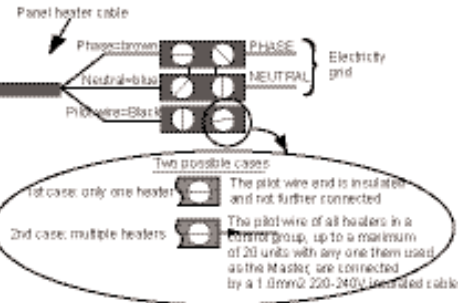

Do not connect the pilot wire (black) to ground.

- If power cable is damaged or too short, to avoid any danger it must be replaced by a qualified electrician using special tools.
- If a device pilots or is piloted by a 30mA differential (e.g. bathroom), the pilot wire supply must be protected on this differential.

4) How to fit the 2 pegs ?

- 1/Select the locations from the 4 to 6 available, depending on your machine's output.
- 2/ Push the peg into the hole in the channel.
- 3/ Screw tight.

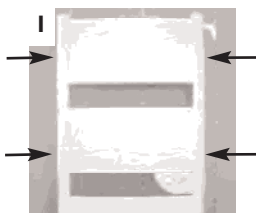





5) Programming

With a pilot wire:

The appliance can be controlled remotely if its pilot wire is connected to an appliance fitted with a programmer, to a central programming unit or to an energy control system.

Chart indicating the orders the device can receive over its pilot wire

(to be measured between the pilot wire and the neutral).

Orders received	Current absent	Full alternance 230V	Negative half- alternance -115V	Positive half- alternance +115V
Ref/neutral oscilloscope				
Mode achieved	CONFORT	ECO	STANDBY	STOP LOAD SHEDDING
Heating temperature	CONFORT setting	3°C to 4°C below CONFORT setting	Standby temperature, about 7°C	Instant device stop. Can also be used for load shedding.

With a separate programmer:

The appliance can also be programmed independently by inserting a programmer in the housing at the rear of the control box. This programmer will create the ECO and COMFORT modes just as you have defined them for your appliance.

USING THE DEVICE

This device enables holding, heating, and drying your towels.

It also enables heating your bathroom. For optimum heating, please **do not obstruct** the air outlets of the device.



1) Description of the control panel



- ① Temperature setting knob with HorsGel❄️ position.
- ② Time adjustment knob TURBO 1/4h, 1/2h, 1h, 2h.
- ③ Power On indicator
- ④ TURBO indicator
- ⑤ TURBO control
- ⑥ ON/OFF switch
- ⑦ Heating indicator

2) Setting the CONFORT temperature

It is the temperature desired when the room is occupied.

a) Set the switch to ⑥ to the ON position, the ③ indicator lights.

b) Align the toothed screw ① with the marking : the indicator light ⑥ illuminates if the temperature is less than desired.

Wait a few hours for the temperature to stabilise.

If the temperature setting does not suit you, adjust it using the adjusting screw ①. Proceed step-by-step using the notches (one notch at a time).

The thermostat's cycle takes several minutes. It is possible that the heating indicator may not react instantaneously, but instead only on the next thermostat cycle.

3) Standby (Hors Gel) Mode ❄️

It is the mode enabling to maintain a temperature of approximately 7°C in the room in case of prolonged absence from the house.

- Leave switch **6** on the Marche position.
- Set the knob **1** to ❄️.

4) Turbo mode ⌚

It is the mode enabling to set the device into Forced Operation, ensuring prompt temperature increase in the room over the time defined (maximum power for conventional models and fan activation point for models with ventilating fan).

- Leave the switch **6** on the Marche position.
- Select the time for the Turbo using the knob **2**.
- Press the command **5**, the indicator **4** and **7** light.

The TURBO mode can be interrupted manually before the end of the time set. In order to do this, press the command **5** again.

NB: On a piloted or independently programmed appliance, only the Stop and Anti-frost instructions have priority when the TURBO mode is activated (the other instructions are ineffective).

5) Locking commands

It is possible to lock the knob **1** or restrict its use, preventing untimely handling of the device –(children...).

🔒 Locking the knob:

- Set the knob to the position required.
- Using a small-size flat-blade screwdriver, pull the knob's cap (1).
- Detach pin **P** from its stand using a cutting tool.
- Set pin **P** in the alignment of arrow **B** (2).
- Refit the cap.

🔒 Limitation of the knob's use range:

- Using a small-size flat-blade screwdriver, pull the knob's cap (1).
- Remove the two **P** pins from their stand using a cutting tool.
- Position the two **P** pins at each end of the operating range desired (3).
- Refit the cap.

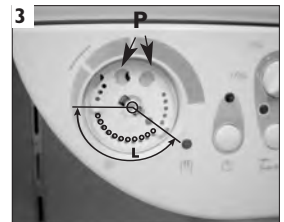
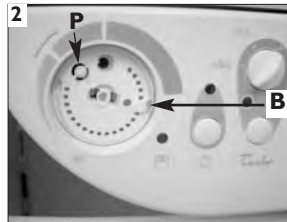

RECOMMENDATIONS OF USE

- When ventilating the room, stop the device by setting the switch **6** to the Arrêt position.
- If you leave for several hours, lower the temperature.

Leaving for: **Less than 24 hours**

:do not touch the controls.

More than 24 hours or during summer :set the temperature knob to ❄️.

WARNING

- Prevent children from climbing on the device.
- Any intervention on the electrical parts must be performed by skilled staff.
- Do not insert objects or paper in the device.
- Upon first warming, a slight smell may appear, due to the evacuation of compounds used during the device's manufacturing.
- The casing may be hot, even when the device is off.

MAINTENANCE

- To maintain the performance of the device, about twice per year, clear the dust.
Do not use abrasive products.
- For models with a fan, use a vacuum cleaner to clear the air inlet and outlet grids, as well as the filter (refer to the Filter paragraph).
- You are recommended to have the appliance and the amount of fluid checked by a professional technician after 6 years of use and replace it if necessary.

IN CASE OF PROBLEM

Problem	Check
The device does not heat	<ul style="list-style-type: none"> - Check that the premise circuit breakers are triggered or that the shedder (if you have one) has not interrupted the device's power supply. - Check the air temperature in the room. - Switch the device off, then back on (ⓐ switch): <ul style="list-style-type: none"> ☞ If the ⓑ indicator blinks 3 times: the measurement probe is damaged. Call your electrician to ensure its replacement. ☞ If the ⓑ indicator blinks 5 times: power surge in device supply. Power off the device (fuse, circuit breaker...), and call your electrician.
The heating device heats constantly	<ul style="list-style-type: none"> - Check that the device is not located in a draft or that the temperature setting has not been altered.
The appliance does not follow the programming instructions.	<ul style="list-style-type: none"> - Ensure that you use the programming unit correctly (refer to the instructions manual), that the programmer is correctly lodged in its housing and that it is operating normally (check the condition of the batteries).
The fan stops prematurely	<ul style="list-style-type: none"> - Check that the air inlet grills are not blocked. Proceed to clean them if necessary (refer to the Filter paragraph). - Check that the room temperature has not reached too high a level. In this case, fan stoppage is normal. Just wait for the ambient temperature to drop before reusing the Turbo mode. - If you live at an altitude of more than 1000m, because the air is less dense this may cause the item to rise in temperature more quickly. This may therefore become a repetitive problem (without having any major effect on the service life of the machine's components). In all cases, follow the procedure below to restart the machine: <ul style="list-style-type: none"> ☞ Switch off the machine (switch ⓐ). ☞ Wait at least 10 minutes ☞ Restart the machine (switch ⓐ).

Antidust filter

(model fitted with a fan)

The fan is fitted with an antidust filter which, when clogged, can result in its stoppage (red indicator lit on the device).

For better use, clean your filter regularly, according to the following instructions:

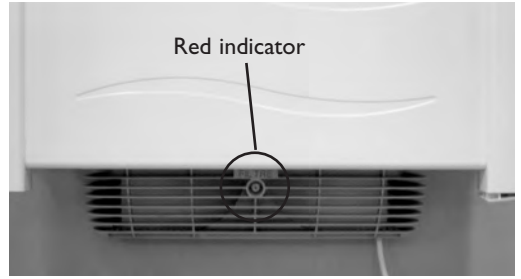

1. Power off the device.



2. Extract the filter from the back of the machine.

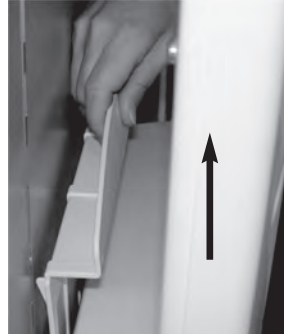

3. Clean the filter.

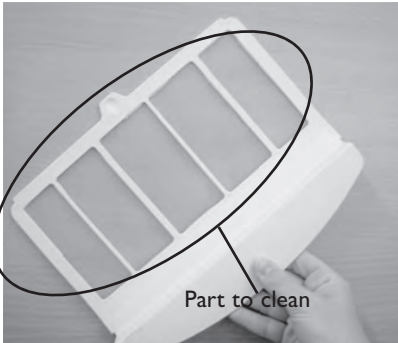

4. Refit the filter.



5. Wait 10 minutes before restarting the device.

These instructions are shown on the fan in the following form:



WARRANTY CONDITIONS

KEEP THIS DOCUMENT IN A SAFE PLACE

(To be presented by the user only in the event of a claim)

- The guarantee period is two years from the date of installation or purchase and may not exceed 30 months from the date of manufacture in the absence of a receipt.
- The guarantee covers the replacement and supply of components recognised as being defective, excluding any damages or interest.
- The user is responsible for any labour or transport costs.
- The guarantee does not cover any damage arising from improper installation, abnormal use or non-observance of the requirements of the said instructions for installation and use .
- The stipulations of the present guarantee conditions do not exclude any of the purchaser's legal rights of guarantee against faults or hidden defects, which are applicable in all cases under the stipulations of Articles 1641 of the Civil Code.
- Present this certificate to your distributor or installer only in the event of a claim, together with your purchase invoice.

TYPE OF APPLIANCE*:

SERIAL NUMBER*:

CUSTOMER'S NAME AND ADDRESS:

.....

* This information can be found on the information plate situated on the left-hand side of the appliance.

FOR SALES IN AUSTRALIA

ATLANTIC AUSTRALASIA PTY LTD
4/13-25 Church Street
Hawthorn, Victoria 3122
Australia

Free Call: 1800 677 857
Phone: 03 9852 9599
Fax: 03 9852 9844
Web: www.atlantics.com.au

FOR SALES IN THE U.K

TOUR ATLANTIC LTD
Malling Works, Lewes
East Sussex BN7 2AY

Phone: 01 580 2431 53
Fax: 01 580 2411 80
e-mail: sales@tour-atlantic.ltd.uk

FOR SALES IN NEW ZEALAND

ATLANTIC AUSTRALASIA
Website: www.atlantics.co.nz

Phone: 0800 422 000
Fax: 0011 64 43 800 509

OTHER COUNTRIES

ATLANTIC INTERNATIONAL

Phone: 00 33 146638000

INSTALLER'S STAMP



Das Gerät, dass Sie gerade gekauft haben, wurde auf einwandfreie Qualität getestet und kontrolliert. Wir danken Ihnen für diese Wahl und Ihr Vertrauen und hoffen, dass es Ihren Erwartungen entspricht.

Ein paar Tips:

Lesen Sie die Bedienungsanleitung, bevor Sie das Gerät installieren.

Schalten Sie vor jeder Arbeit am Gerät den Strom ab und überprüfen Sie die Spannung der Stromquelle.

Bewahren Sie die Bedienungsanleitung auch nach der Geräteinstallation auf.

Gerätekenneerte:

KAT B oder C : Gerät nach Norm NF Elektrizität, Leistung gemäss den zur Kategorie angegebenen Kriterien.

IP24 : Gerät mit Spritzwasserschutz.

Klasse II  : Doppelisolation.

GERÄTEINSTALLATION

1) Wo soll das Gerät installiert werden ?

- Dieses Gerät ist für eine Wohnrauminstallation bestimmt. Für jeglichen sonstigen Standort lassen Sie sich bitte von Ihrem Händler beraten.
- Die Installation muss nach dem neuesten Stand der Technik und den im Installationsland geltenden Normen erfolgen.
- Das Gerät ist unter Beachtung der Mindestabstände in bezug auf andere Einrichtungen zu montieren.

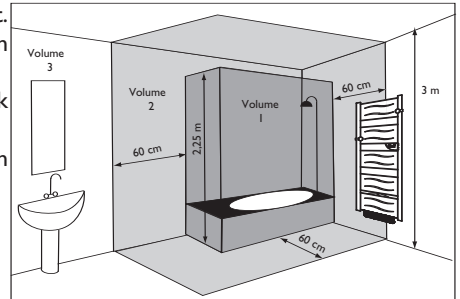

Unzulässige Installationsorte sind:

- ↳ Solche mit Durchzug, welcher sich störend auf die Regelung auswirken (bei Ventilation mit zentraler Mechanik, usw.).
- ↳ Unter eine festen Steckdose.
- ↳ Im Volumen I von Badezimmer.
- ↳ Im Volumen 2, wenn die Bedienelemente von einer die Dusche oder Badewanne benutzenden Person bedienbar sind.

2) Wie soll das Gerät installiert werden ?

Die Montageschablone ist auf die Verpackung gedruckt.

1. Öffnen Sie die Klappen des Kartons und legen Sie den Karton gegen die Wand, wobei die untere aufgefaltete Klappe auf dem Boden aufliegt. Zeichnen Sie (ohne zu bohren) durch die Verpackung die 4 Bohrungen an, die anzulegen sind, und nehmen Sie den Karton wieder von der Wand.
2. Kennzeichnen Sie die Bohrstellen gründlich mit einem Bleistift (zeichnen Sie dafür ein Kreuz zu 5 cm Breite).
3. Bohren Sie die 4 Löcher.
4. Positionieren Sie die 4 Haken und schrauben Sie sie fest.
5. Hängen Sie das Gerät auf und verriegeln Sie es.

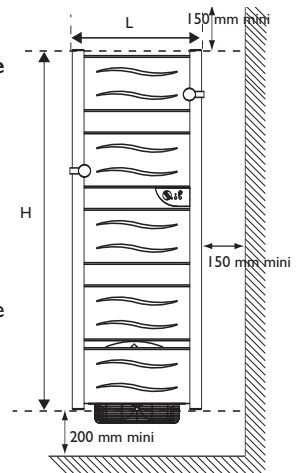

Leistungen (W)	Bauhöhe über alles (H) (mm)	Breite (L) (mm)	Stärke (mm)	Maß (A) Befestigungspratzen (mm)	Maß (B) Befestigungspratzen (mm)	Maß (C) Befestigungspratzen (mm)
600 + 1000	1205	550	153	1108	503	277
750 + 1000	1530			1433		262
900 + 1000	1855			1758		262

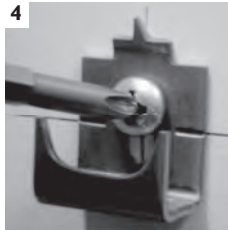
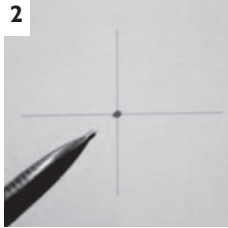

Hinweis: Die mitgelieferten Dübel sind Standarddübel. Bei Spezialhaltern, müssen andere geeignete Dübel verwendet werden.

D

3) Geräteanschluss

- Das Gerät muss mit einer Spannung von 230V 50 Hz versorgt werden.
- Der Anschluss an die Stromquelle erfolgt über ein 3-Draht-Kabel (Braun=Phase, Blau=Nullleiter, Schwarz=Steuerdraht) mit Hilfe einer Anschlussdose.
- In feuchten Räumen wie Duschräumen und Küchen muss sich die Anschlussdose mindestens 25 cm vom Boden befinden.
- Die Installation ist mit einer omnipolaren Vorrichtung, die eine mindestens 3 mm große Kontaktöffnungsweite erlaubt, auszurüsten.
- Der Erdungsanschluss ist verboten. **Nicht den Steuerdraht (schwarz) an die Erdung anschließen.**
- Sollte das Netzkabel zu kurz oder beschädigt sein, muss es ausgetauscht werden. Dies erfordert Spezialwerkzeug und muss von einer qualifizierten Person durchgeführt werden, um jegliches Risiko zu vermeiden.
- Wird ein Steuergerät oder gesteuertes Gerät über eine 30mA-Differential geschützt, muss die Stromversorgung des Steuerdrahts auf diesem Differential ebenfalls geschützt werden.

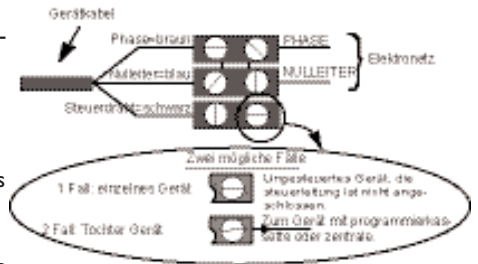

4) Wie befestigt man die 2 Wandhaken?

- 1/Wählen Sie aus den je nach der Leistung Ihres Geräts 4 bis 6 verfügbaren Plätzen aus.
- 2/Den Haken in die Öffnung der Strebe eindrücken.
- 3/Festschrauben.

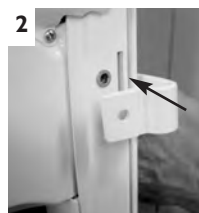
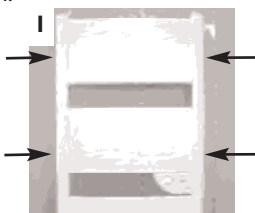





4) Programmierung

Per Pilotleiter:

Das Gerät kann mit einer Fernbedienung gesteuert werden, wenn sein Pilotleiter an ein Gerät angeschlossen ist, das mit einem Programmierer versehen wurde, an eine Programmierzentrale oder an ein Energiemanagementsystem.

Tabelle der Befehle, die das Gerät auf seinem Steuerdraht empfangen kann.
(zwischen dem Steuerdraht und dem Nulleiter messen).

Empfangene Befehle	Stromlos	Komplett-Wechselbetrieb 230V	Negativer Halb-Wechselbetrieb -115V	Positiver Halb-Wechselbetrieb +115V
Oszilloskop Ref./Nulleiter				
Erhaltene Betriebsart	KOMFORT	SPAR-BETRIEB	FROST-SCHUTZ	ENTLASTUNG AUS
Heiztemperatur	KOMFORT-Regelung	Herabsetzung um 3°C bis 4°C bezogen auf die KOMFORT-Regelung	Frostschutz-Temperatur etwa 7°C	Sofortabschaltung des Geräts. Kann auch zur Entlastung dienen

Per unabhängigem Programmierer:

Das Gerät kann auch unabhängig durch Hinzufügen eines Programmierers in der Aufnahme auf der Rückseite des Steuergehäuses programmiert werden. Dieser Programmierer erzeugt die Betriebsarten ÖKO und KOMFORT, wie Sie sie für Ihr Gerät festgelegt haben.

GERÄTEBEDIENUNG

Dieses Gerät versetzt Sie in die Lage, Ihre Handtücher aufzuhängen, zu wärmen und zu trocknen. Ferner kann es zur Beheizung Ihres Badezimmers verwendet werden. Optimale Heizergebnisse bedingen, dass die Luftaustritte nicht geschlossen sind.



1) Beschreibung des Bedienfelds



- 1) Rändelknopf zur Temperaturregelung ❄️
- 2) Rändelknopf zur Einstellung der TURBO-Dauer
- 3) Einschaltanzeigelampe
- 4) TURBO-Anzeigelampe
- 5) TURBO-Befehl
- 6) Ein-Ausschalter
- 7) Heizanzeige

2) Einstellung der KOMFORT-Temperatur

Diese Einstellung sorgt für die gewünschte Behaglichkeit im Aufenthaltsraum.

- a) Schalter 6 in Stellung Ein bringen: die Anzeigelampe 3 leuchtet auf.
- b) Das Rändelrad 1 mit der Kennzeichnung  ausrichten, der Leuchtmelder 6 schaltet sich ein, wenn die Umgebungstemperatur niedriger ist als die gewünschte.

Ein paar Stunden warten, damit sich die Temperatur stabilisiert.

Sollte Ihnen die Einstellung nicht passen, stellen Sie die Temperatur mit dem Rändelrad 1 ein. Allmählich vorgehen, dabei die Rasten verwenden (eine nach der anderen).

Der Thermostatzyklus dauert mehrere Minuten. Es kann vorkommen, dass der Heizleuchtmelder nicht sofort reagiert sondern erst beim nächsten Zyklus des Thermostats.

3) Frostschutz-Betrieb ❄️

Diese Einstellung sorgt dafür, dass bei längerer Abwesenheit der Raum auf einer Temperatur von etwa 7°C bleibt.

- Den Schalter ⑥ in Stellung Ein lassen.
- Den Rändelknopf ① auf ❄️ stellen.

4) Turbo-Betrieb ⌚

Diese Einstellung erzwingt eine schnelle Temperaturerhöhung des Raums innerhalb der definierten Dauer (höchste Stufe für die herkömmlichen Modelle und Einschalten des Ventilators für die Modelle mit Gebläse).

- Den Schalter ⑥ in Stellung Ein lassen.
- Die Turbo-Dauer mit dem Rändelknopf ② wählen.
- Das Bedienelement ⑤ betätigen: die Anzeigelampe ④ dass ⑦ leuchtet auf.

Es ist möglich, den TURBO-Betrieb vor Ablauf der festgelegten Dauer manuell zu unterbrechen. Zu diesem Zweck das Bedienelement ⑤ erneut betätigen.

Hinweis: Für ein gesteuertes Gerät oder ein unabhängig programmiertes Gerät, haben nur die Befehle „Stopp“ und „Frostfrei“ Vorrang, wenn der TURBO-Modus betätigt wird (die anderen Befehle funktionieren nicht).

5) So werden Bedienelemente gesperrt

Der Rändelknopf ① kann gesperrt oder sein Einsatz eingeschränkt werden, um ungewollte Manipulationen (durch Kinder,...) am Gerät zu verhindern.

☞ Rändelknopf sperren:

- Den Rändelknopf in die gewünschte Stellung drehen.
- Mittels einem kleinen Flachsraubendreher den Schraubverschluss des Rändelknopfes (1) lösen.
- Ein Kontaktstück **P** aus seinem Halter mittels einem Schneidwerkzeug lösen.
- Das Kontaktstück **P** gemäss der Pfeilrichtung **B** (2) positionieren.
- Den Schraubverschluss wieder anbringen.

☞ So wird die Bedienung des Rändelknopfs eingeschränkt:

- Mittels einem kleinen Flachsraubendreher den Schraubverschluss des Rändelknopfes lösen (1).
- Die beiden Elemente **P** aus ihrem Halter mittels einem Schneidwerkzeug lösen.
- Die beiden Elemente **P** an jedem Ende des gewünschten Anwendungsbereichs (3) positionieren.
- Den Schraubverschluss wieder anbringen.

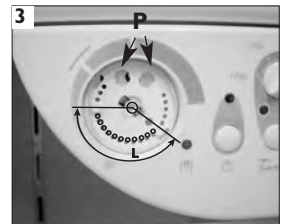
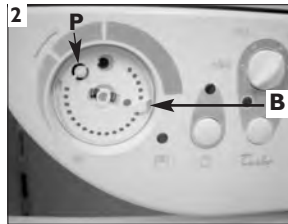

BEDIENUNGSHINWEISE

- Wenn Sie den Raum lüften, das Gerät abschalten, indem Sie den Schalter ⑥ in Stellung AUS bringen.
- Falls Sie ein paar Stunden lang abwesend sind, nicht vergessen, die Temperatur herabzusetzen.

Abwesenheit von: **Weniger 24 Stunden** :die Bedienelemente nicht berühren.

Über 24 Stunden oder im Sommer:den Temperaturregler-Rändelknopf auf ❄️ stellen.

SICHERHEITSHINWEISE

- Vermeiden Sie, dass Kinder auf das Gerät steigen.
- Alle Arbeiten an den Elektroteilen dürfen nur von einer Elektrofachkraft ausgeführt werden.
- Darauf achten, dass keine Objekte oder Papier in das Gerät gelangen.
- Bei der ersten Beheizung kann ein leichter Geruch entstehen, welcher auf die eventuelle Ableitung herstellungsbedingter Spuren zurückzuführen ist.
- Das Gehäuse kann selbst bei Stillstand heiß sein.

WARTUNG

- Damit das Gerät leistungsstark bleibt, muss es etwa zweimal jährlich von seinem Staub befreit werden. **Zu diesem Zweck dürfen keine abrasiven Produkte verwendet werden.**
- Bei den Modellen mit Ventilator, reinigen Sie die Zuluft-/Abluftgitter sowie das Filter am besten mit einem Staubsauger (siehe Abschnitt Filter).
- Es wird empfohlen, das Gerät und die Qualität des Fluids von einem Fachmann nach 6 Jahren Gebrauch prüfen zu lassen und gegebenenfalls das Fluid zu ersetzen.

IM PROBLEMFALL

Angetroffenes Problem	Was tun
Das Gerät heizt nicht	<ul style="list-style-type: none"> - Vergewissern Sie sich, dass die Leistungsschalter der Anlage eingeschaltet sind oder dass der Lastabwurfschalter (sofern vorhanden) nicht die Stromversorgung des Geräts unterbrochen hat. - Überprüfen Sie Lufttemperatur des Raums. - Schalten Sie das Gerät ab und dann wieder ein (Schalter ⑤): <ul style="list-style-type: none"> ☞ Wenn die Anzeigelampe ⑦ 3 Mal blinkt, ist die Messsonde beschädigt. Wenden Sie sich an Ihren Elektriker, damit er sie auswechselt. ☞ Wenn die Anzeigelampe ⑦ 5 Mal blinkt, wird Ihr Gerät mit Überspannung versorgt. Schalten Sie die Stromversorgung des Geräts ab (Sicherung, Leistungsschalter) und wenden Sie sich an Ihren Elektriker.
Das Gerät heizt ständig	<ul style="list-style-type: none"> - Stellen Sie sicher, dass das Gerät keinen Luftzug ausgesetzt ist oder ob die Temperatureinstellung nicht geändert wurde.
Das Gerät führt die programmierten Befehle nicht aus	<ul style="list-style-type: none"> - Stellen Sie sicher, dass Sie Ihre Programmierzentrale richtig verwenden (lesen Sie das Benutzerhandbuch), und dass der Programmierer richtig in seine Aufnahme gesteckt wurde und normal funktioniert (prüfen Sie den Zustand der Batterien).
Der Ventilator wird zu früh abgeschaltet	<ul style="list-style-type: none"> - Stellen Sie sicher, dass die Zuluft-/Abluftgitter nicht verstopft sind. Diese gegebenenfalls reinigen. - Stellen Sie sicher, dass die Raumtemperatur nicht zu hoch ist. Wenn ja, ist der Ventilatorstillstand normal. Warten Sie, bis die Umgebungstemperatur gesunken ist, bevor Sie wieder den Turbo-Betrieb einstellen. - Sollte Ihre Wohnung höher als 1000 m über dem Meeresspiegel liegen, kann die dünnere Luft eine rasche Erhöhung der Raumtemperatur verursachen. Das Problem kann somit wiederholt auftreten (für die Lebensdauer der Gerätebauteile bedeutungslos). <p>Um das Gerät erneut zu starten, müssen in allen Fällen folgende Anweisungen beachtet werden:</p> <ul style="list-style-type: none"> ☞ Das Gerät ausschalten (Schalter ⑤). ☞ Mindestens 10 Minuten warten. ☞ Das Gerät wieder einschalten (Schalter ⑤).

Staubschutz - Filter

(bei Modellen mit Ventilator)

Der Ventilator ist mit einem Staubschutzfilter ausgerüstet, welches bei zu starker Verschmutzung den Stillstand des Ventilators bewirken kann (die rote Anzeigelampe unter dem Gerät leuchtet). Sorgen sie dafür, Ihren Filter in regelmäßigen Abständen gemäss folgenden Anweisungen zu reinigen:

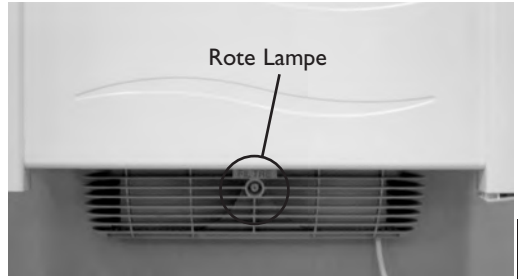

1. Das Gerät abschalten.



2. Den Filter an der Geräterückseite herausziehen.

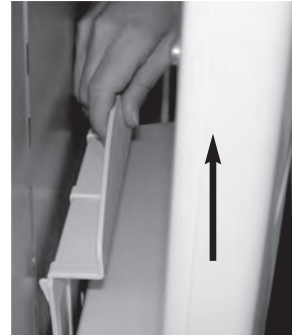

3. Reinigen Sie das Filter.

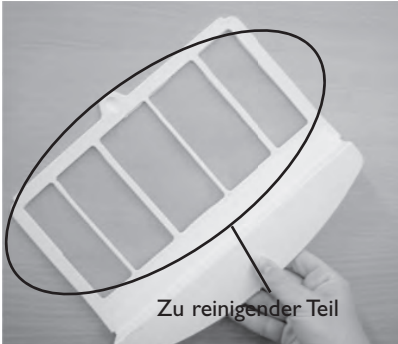

4. Setzen Sie das Filter wieder ein.



5. Warten Sie 10 Minuten, bevor Sie das Gerät wieder in Betrieb nehmen.

Diese Anweisungen stehen in folgender Form auf dem Ventilator:



GARANTIEBEDINGUNGEN

DIESES DOKUMENT IST VOM BENUTZER AUFZUBEWAHREN

(Diesen Schein nur im Fall einer Beanstandung vorlegen)

- Die garantiedauer beträgt zwei Jahre ab dem Installations- oder Kaufdatum. Falls kein Beleg vorgezeigt werden kann, gilt die Garantie für 30 Monate ab dem Herstellerdatum.
- ATLANTIC garantiert den Ersatz oder die Lieferung der als fehlerhaft anerkannten Teile, jegliche Schadenshaftpflicht ist ausgeschlossen.
- Die Lohn-, Fahrt- und Transportkosten werden vom Benutzer übernommen.
- Schäden, die auf eine nicht konforme Installation, eine falsche Verwendung oder der Nichteinhaltung der Vorschriften der entsprechenden Anleitung beruhen, werden nicht durch die garantie gedeckt.
- Diesen Garantieschein gemeinsam mit der entsprechenden Rechnung dem Händler oder Ihrem Installateur nur im fall einer Beanstandung vorlegen.
- Die Bestimmungen der vorliegenden Garantiebedingungen schliessen nicht das Recht des Käufers auf die legale garantie für verborgene Konstruktionsfzehler aus, die auf jeden Fall in den Bestimmungen der Atikel 1641 ff des Bürgerlichen Gesetzbuches angewandt werden.

GERÄTETYP*:

SERIENNR*:

NAME UND ADRESSE DES KUNDEN:

.....

* Diese Angaben befinden sich auf dem Geräteschild auf der hinteren Geräteseite.

STEMPEL DES INSTALLATEURS



ATLANTIC INTERNATIONAL

Tél: 00 33 146638000

SCHWEIZ

ATLANTIC SUISSE AG

Heiz und Industriekessel

Wolhuserstrasse 31/33

6017 RUSWIL

Tel: 41 49 63 323

Fax: 41 49 69 353

Het apparaat dat u zojuist heeft gekocht is veelvuldig getest en gecontroleerd voor een optimale kwaliteit. Wij danken u voor uw keuze en uw vertrouwen. Wij hopen dat u veel plezier zult beleven aan het apparaat.

Enkele tips:

Raadpleeg de meegeleverde gebruiksaanwijzing alvorens het apparaat te installeren.

Sluit de stroom af voor elke ingreep of servicebeurt aan het apparaat en controleer de voedingsspanning.

Bewaar de handleiding, zelfs nadat u het apparaat hebt geïnstalleerd.

Eigenschappen van het apparaat (aangegeven op het typenplaatje van het apparaat):

CAT B of C :Apparaat voldoet aan de norm NF Elektriciteit en vermogen volgens de criteria van de aangegeven klasse.

IP24 :Apparaat beschermd tegen waterspatten.

Klasse II : Dubbele isolatie.

HET APPARAAT INSTALLEREN

1) Waar moet u het apparaat installeren?

- Dit apparaat is ontworpen om te worden geïnstalleerd in een woning. Raadpleeg uw distributeur in alle andere gevallen.
- Het apparaat moet worden geïnstalleerd volgens het boekje en de geldende normen in het land van bestemming.
- Volg de instructies voor de minimaal vereiste ruimte rondom het apparaat.

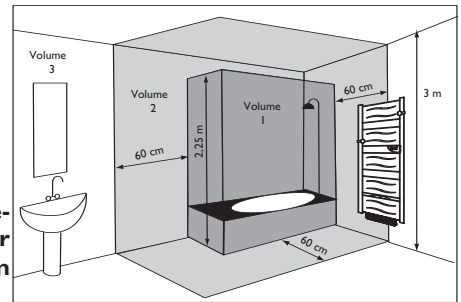

Het apparaat niet op de volgende plaatsen installeren:

↪ In de tocht, omdat hierdoor de temperatuurregeling verstoord zou kunnen worden (bijv. onder een centrale mechanische ventilatiesysteem enz.).

↪ Onder een vaste contactdoos.

↪ In volume 1 van de badkamer.

↪ In volume 2 als het apparaat kan worden bediend door een persoon die gebruik maakt van douche of bad.

2) Hoe installeert u het apparaat?

-De afmeting voor plaatsing staat afgedrukt op de verpakking.

1/ Maak de kleppen van de doos los en zet deze tegen de muur, met de onderte klep uitgevouwen op de grond.

Teken de 4 boorgaten (zonder te boren) af door de verpakking en haal dan de verpakking weg.

2/ Geef de boorgaten zorgvuldig aan met potlood (teken een kruis van 4 cm breed).

3/ Boor de 4 gaten.

4/ Plaats de 4 haken en schroef ze vast.

5/ Hang het apparaat op en vergrendel dit.

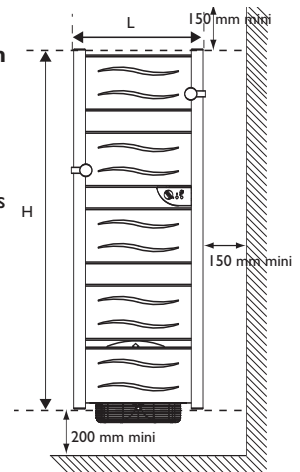

Vermogen (W)	Buitenhoogte (H) (mm)	Breedte (L) (mm)	Dikte (mm)	Maat (A) bevestigingshaken (mm)	Maat (B) bevestigingshaken (mm)	Maat (B) bevestigingshaken (mm)
600 + 1000	1205	550	153	1108	503	277
750 + 1000	1530			1433		262
900 + 1000	1855			1758		262

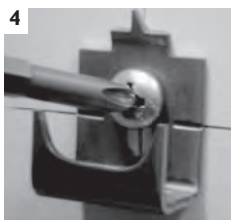
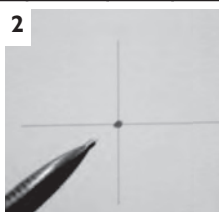

Opmerking: De bij het apparaat meegeleverde plugs zijn standaardmodellen. In geval van een bijzonder steunstuk, dient u passende plugs te gebruiken.

3) Het apparaat aansluiten

- Het apparaat moet worden gevoed met 230 V 50Hz.
- Het apparaat wordt aangesloten op de netspanning met behulp van een 3-aderige kabel (Bruin=Fase, Blauw=Neutraal, Zwart=Stuurdraad) door middel van een aansluitkast. In vluchtre ruimten zoals badkamers en keukens, moet de aansluitkast op een hoogte van minstens 25 cm van de bodem worden geïnstalleerd.
- De installatie moet een omnipolair uitschakelsysteem bevatten met een contactopeningsafstand van minstens 3mm.
- Het is verboden om het apparaat te aarden.

Sluit de (zwarte) stuurdraad niet aan op de aarde.

- Indien de voedingskabel beschadigd is, moet hij ter voorkoming van elk risico, worden vervangen door een gekwalificeerde persoon.
- Als een sturend of bestuurd apparaat wordt beschermd door een differentieel van 30mA: (badkamer), dan moet de voeding van de stuurdraad op dit differentieel worden beveiligd.

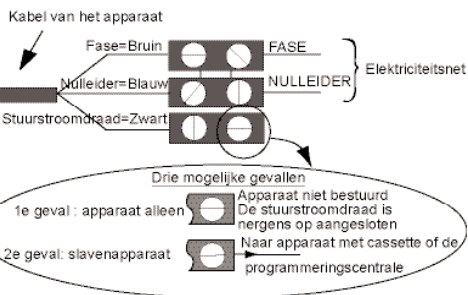

4) Hoe de 2 haken monteren?

1/Uw plaatsen kiezen uit de 4 tot 6 die beschikbaar zijn, afhankelijk van het vermogen van uw apparaat.

2/De haak in het gat van de stijl duwen.



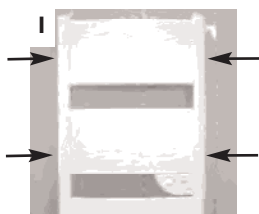

3/Vastdraaien.



5) Programmering

Het apparaat kan op afstand worden aangestuurd als de stuurdraad is aangesloten op een apparaat met scheduler, een programma-eenheid of een energiebeheerder.

Tabel van de commando's die het apparaat kan ontvangen via de stuurdraad
(te meten tussen de stuurdraad en de neutrale geleider).

Ontvangen commando's	Geen stroom	Volledige halve golf 230V	Negatieve halve golf -115V	Positieve halve golf +115V
Oscilloscoop Ref/Neutraal				
Ingestelde methode	COMFORT	ECO	VORSTVRIJ	UIT TIJDELIJKE STROOMAF
Verwarmingstemperatuur	COMFORT instelling	Verlaging van 3°C ten opzichte van de COMFORT instelling	Vorstvrij temperatuur van ongeveer 7°C	Onmiddellijke uitschakeling van het apparaat. Kan ook worden gebruikt voor tijdelijke stroomafsluiting

GEBRUIK VAN HET APPARAAT

Met dit apparaat kunt u handdoeken ophangen, verwarmen en drogen. U kunt er ook uw badkamer mee verwarmen. Voor een optimale verwarming, dient u ervoor te zorgen dat de ventilatieopeningen van het apparaat afgedekt worden.



1) Beschrijving van het bedieningspaneel



- ❶ Temperatuurregelaar met Vorstvrij  stand.
- ❷ TURBO regelaar 1/4h, 1/2h, 1h, 2h.
- ❸ Spanningscontrolelampje
- ❹ Controlelampje van de TURBO functie
- ❺ TURBO functie
- ❻ Aan/uitschakelaar
- ❼ Verwarmingscontrolelampje

2) De COMFORT temperatuur instellen

Dit is de temperatuur die men wenst wanneer men in het vertrek is.

- a) Zet schakelaar ❹ op Aan, het controlelampje ❸ gaat branden.
- b) Zet de geribbelde knop ❶ in lijn met punt , het verklikkerlampje ❷ gaat branden indien de kamertemperatuur lager ligt dan gewenst.

Wacht enkele uren totdat de temperatuur stabiel is.

Indien u de regeling niet goed vindt, pas dan de temperatuur aan met het draaiwielje ❶. Ga geleidelijk te werk en bedien u daarbij van de inkepingen (één inkeping tegelijk).

De thermostaatcyclus duurt enkele minuten. Het kan gebeuren dat het verwarmingslampje niet direct reageert, maar pas bij de volgende cyclus van de thermostaat.

3) Vorstvrij functie ❄️

Met deze functie handhaaft u een temperatuur van ongeveer 7°C in het vertrek als u voor langere tijd afwezig bent.

- Laat schakelaar **6** op Aan staan.
- Zet schakelaar **1** op ❄️.

4) Turbo functie ⌚

Met deze functie kunt u het apparaat Geforceerd Activeren om snel de temperatuur van het vertrek te verhogen gedurende bepaalde tijd (maximaal vermogen voor de klassieke modellen en aanzetten van de ventilator voor de modellen met blaasinrichting).

- Laat schakelaar **6** op Aan staan.
- Stel de duur van de Turbo functie in met behulp van de regelaar **2**.
- Druk op knop **5**, controlelampje **4** en **7** gaat branden.

U kunt de TURBO handmatig onderbreken vóórdát de ingestelde tijd is verstreken. Druk hiervoor opnieuw op knop **5**.

NB: Voor een afstandbediend apparaat hebben alleen de functies Uitschakeling en Vorstvrij voorrang als de TURBO functie wordt geactiveerd (de andere functies zijn niet-actief).

5) De functies vergrendelen

U kunt regelaar **1** blokkeren of het bereik ervan beperken om ongewenst gebruik van het apparaat tegen te gaan (kinderen).

☞ De regelaar blokkeren:

- Zet de regelaar in de gewenste stand.
- Met behulp van een kleine platte schroevendraaier verwijdert u het kapje van de regelaar (1).
- Maak een pin **P** los van zijn plaats met behulp van een scherp voorwerp.
- Plaats pin **P** in het verlengde van pijl **B** (2).
- Plaats het kapje terug.

☞ Het gebruik van de regelaar beperken:

- Met behulp van een kleine platte schroevendraaier verwijdert u het kapje van de regelaar (1).
- Maak de twee pinnen **P** los van hun plaats met behulp van een scherp stuk gereedschap.
- Plaats de twee pennen **P** aan elk uiteinde van het gewenste bereik (3).
- Plaats het kapje terug.

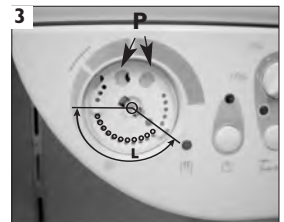
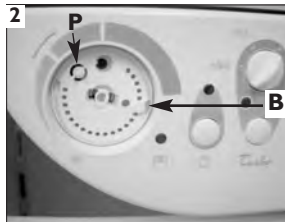

TIPS VOOR GEBRUIK

- Wanneer u het vertrek ventileert, zet u het apparaat uit door de schakelaar op **6** te zetten in de stand Uitschakeling.
- Vergeet niet om de temperatuur te verlagen als u enkele uren van huis gaat.

Afwezigheid van: **Minder dan 24 uren** :de instellingen niet veranderen.

Meer dan 24 uren of zomerseizoen :zet de temperatuurregelaar op ❄️.

WAARSCHUWING

- Laat de kinderen niet op het apparaat klimmen.
- Alle servicebeurten van elektrische onderdelen dienen te worden uitgevoerd door speciaal hiervoor opgeleide technici.
- Zorg dat er geen vreemde voorwerpen of papier in het apparaat terechtkomen.
- De eerste keer dat u de verwarming gebruikt kan er een lichte geur worden verspreid door de afvoer van eventuele fabricageresten van het apparaat.
- De behuizing kan zelfs bij stilstand nog warm zijn.

ONDERHOUD

- Om het prestatievermogen van het apparaat optimaal te houden, is het nodig om ongeveer twee keer per jaar stof te verwijderen **Gebruik nooit schurende schoonmaakmiddelen.**
- Voor modellen met ventilator, de roosters van de luchtinlaat en -uitlaat en de filter met een stofzuiger schoonzuigen (Raadpleeg de paragraaf "Filter").
- Het wordt aanbevolen om het apparaat en de kwaliteit van de vloeistof na een gebruik van 6 jaar te laten controleren door een professional en zo nodig te vervangen.

PROBLEMEN OPLOSSEN

Problemen	Controles
Het apparaat verwarmt niet	<ul style="list-style-type: none">- Controleer of de hoofdzekeringen van de installatie zijn ingeschakeld of het ontlastsysteem (als u dat een hebt) de voeding van het apparaat niet heeft uitgeschakeld.- Controleer de luchttemperatuur van het vertrek.- Schakel het apparaat uit en vervolgens weer aan (Schakelaar ⑥):<ul style="list-style-type: none">☞ Als het controlelampje ⑦ 3 maal knippert: de meetelektrode is defect. Laat hem vervangen door uw elektricien☞ Als het controlelampje ⑦ 5 maal knippert: uw apparaat wordt gevoed met overspanning. De voeding van het apparaat.afsluiten (zekering, hoofdzekering enz) en uw elektricien waarschuwen.
Het apparaat verwarmt continu	<ul style="list-style-type: none">- Controleer of het apparaat niet op de trek staat of dat de temperatuurinstelling is gewijzigd.
De ventilator stopt voortijdig	<ul style="list-style-type: none">- Controleer dat de in- en uitlaatluchtroosters niet verstopt zitten. Maak ze schoon indien dit het geval (Raadpleeg de paragraaf "Filter").- Controleer of de kamertemperatuur geen te hoog niveau heeft bereikt. In dit geval is het normaal dat de ventilator stopt. Wacht tot de kamertemperatuur is gedaald, voordat u de Turbo functie opnieuw gebruikt.- Indien uw woning om meer dan 1000 m hoogte ligt, kan dit, omdat de lucht ijler is, een snellere stijging van de temperatuur in het vertrek veroorzaken. Dit probleem kan zich dus opnieuw voordoen (dit is niet erg voor de levensduur van de bestanddelen van het apparaat). Volg in alle gevallen de volgende procedure om het apparaat opnieuw te starten:<ul style="list-style-type: none">☞ Stop het apparaat (schakelaar ⑥).☞ Wacht minstens 10 minuten.☞ Zet het apparaat weer aan (schakelaar ⑥).

S t o f f i l t e r

(voor modellen met ventilator)

De ventilator is uitgerust met een stoffilter die wanneer hij vol is het apparaat kan uitschakelen (rood controlelampje brandt aan de onderkant van het apparaat).

Voor een optimaal gebruik, de filter regelmatig schoonmaken overeenkomstig de aanwijzingen:

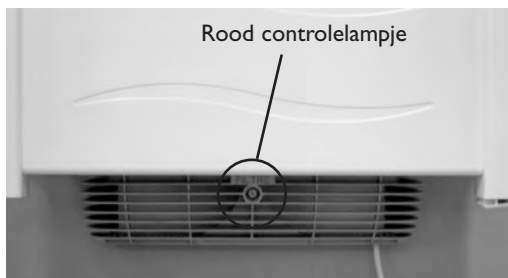

1. Schakel het apparaat uit.



2. Trek aan het filter aan de achterkant van het apparaat

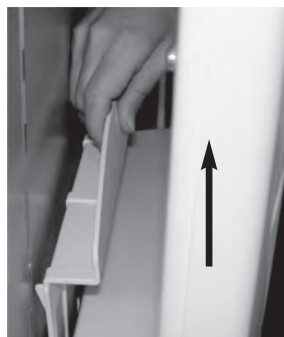

3. Maak de filter schoon.



4. Plaats de filter terug.



5. Wacht 10 minuten totdat het apparaat weer in bedrijf is.

Deze instructies staan op de ventilator in de volgende vorm



GARANTIEVOORWAARDEN

DOCUMENT DAT DE GEBRUIKER MOET BEWAREN

(de verklaring alleen overleggen in geval van een klacht)

- De garantie geldt voor een duur van twee jaar met ingang van de datum van installatie of aankoop.
- De duur kan de 30 maanden vanaf de fabricagedatum niet overschrijden indien er geen bewijs aan wezig is.
- De garantie dekt de inruil of levering van als defect erkende onderdelen met uitsluiting van elke schadevergoeding.
- De kosten voor arbeidsloon, reis- en transportkosten komen ten laste van de gebruiker.
- De beschadigingen die voortvloeien uit een niet-conforme installatie, een voedingsnet dat de EN 50160 norm niet naleeft, een abnormaal gebruik of de niet-naleving van de voorschriften van genoemde gebruiksaanwijzing worden niet gedekt door de garantie.
- De verklaring alleen overleggen in geval van een klacht bij de distributeur of uw installateur. Doe hier uw aankoopfactuur bij.

TYPE APPARAAT*:
SERIENUMMER*:
NAAM EN ADRES VAN DE KLANT:
.....

*Deze inlichtingen staan op het typenplaatje op de linker zijkant van het apparaat.

STEMPEL VAN DE INSTALLATEUR



BELGIEN:
Tel: 00 800 38713 858

El aparato que acaba de adquirir ha sido sometido a numerosas pruebas y controles con el fin de garantizar la calidad. Le agradecemos por su elección y su confianza. Esperamos que le aporte una entera satisfacción.

Algunos consejos:

Lea el manual antes de comenzar la utilización del aparato.

Corte la corriente antes de efectuar cualquier intervención en el aparato y verifique la tensión de alimentación.

Conserve el manual, incluso después de la instalación del aparato.

Características del aparato:

CAT B o C : Aparato que satisface la norma NF Electricidad Rendimiento según los criterios de la categoría indicada

IP24 : Aparato protegido contra las proyecciones de agua.

Clase II : Doble aislamiento.

INSTALACIÓN DEL APARATO

1) ¿Dónde instalar el aparato?

- Este aparato ha sido diseñado para ser instalado en un local residencial. En cualquier otro caso, sírvase consultar a su distribuidor.
- La instalación se debe realizar en las reglas del arte y conforme a las normas en vigor en el país de instalación.
- Respetar las distancias mínimas con los obstáculos para el emplazamiento del aparato.

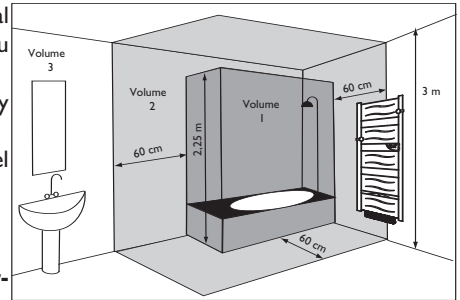

No instalar el aparato:

- ↳ En una corriente de aire susceptible de perturbar su regulación (debajo de una Ventilación Mecánica Centralizada, etc.).
- ↳ Debajo de una toma de corriente fija.
- ↳ En el volumen 1 de los cuartos de baño.
- ↳ En el volumen 2 si la manipulación de los mandos es posible por una persona que utilice la ducha o la bañera.

2) ¿Cómo instalar el aparato?

La plantilla de colocación está impresa sobre el embalaje.

1/Desgrape las solapas de cartón y colóquelas contra la pared, con la solapa inferior desplegada colocada sobre el piso. Marque (sin perforar) a través del embalaje los cuatro orificios de perforación y retire el embalaje.

2/Identifique cuidadosamente los puntos de perforación con un lápiz (dibuje una cruz de 4 cm de ancho).

3/Perfore los 4 orificios.

4/Presente los 4 ganchos y enrosque.

5/Enganche y bloquee el aparato.

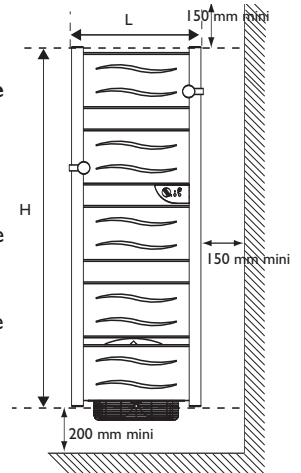

Potencia (W)	Altura Dimensión total (H) (mm)	Anchura (L) (mm)	Espesor (mm)	Cota (A) patas de fijación (mm)	Cota (B) patas de fijación (mm)	Cota (C) patas de fijación (mm)
600 +1000	1205	550	153	1108	503	277
750 +1000	1530			1433		262
900 +1000	1855			1758		262

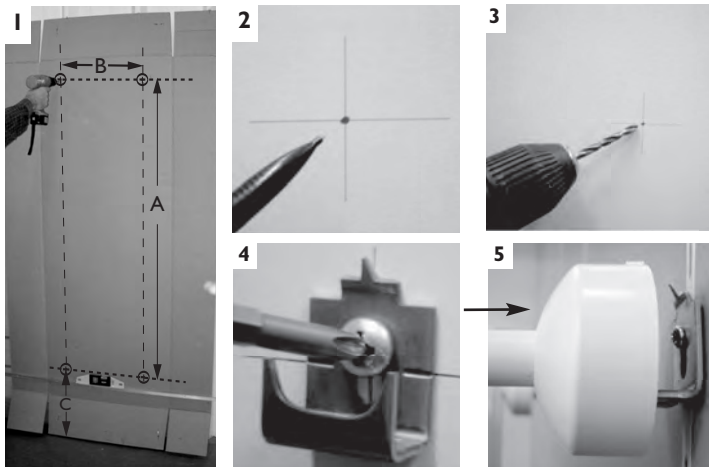

Nota: Las clavijas suministradas con el aparato son de tipo estándar. En caso de soporte particular, utilice clavijas adaptadas.

3) Conectar el aparato

- El aparato se debe alimentar con 230V 50Hz.
- La conexión a la red eléctrica se realizará con la ayuda de un cable de 3 hilos (Marrón=Fase, Azul=Neutro, Negro=Hilo piloto) por medio de una caja de conexión. En locales húmedos como las salas de agua y las cocinas, se debe instalar la caja de conexión por lo menos a 25 cm del suelo.
- La instalación se debe equipar de un dispositivo de corte omnipolar que posea una distancia de apertura de contacto de por lo menos 3 mm.
- La conexión a la tierra está prohibida.

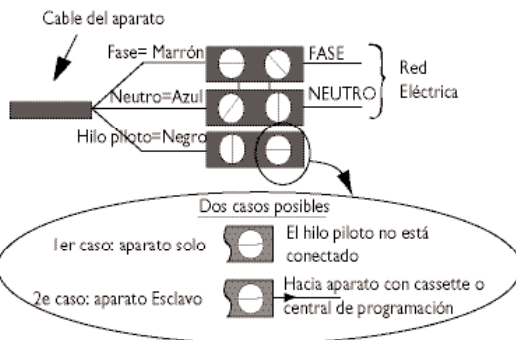

No conectar el hilo piloto (negro) a la tierra.

- El reemplazo del cable de alimentación, si está demasiado corto o dañado, necesita herramientas especiales y debe efectuarlo una persona cualificada para evitar cualquier peligro.
- Si un aparato piloto o pilotado está protegido por un diferencial de 30 mA (ex. cuarto de baño) es necesario proteger la alimentación del hilo piloto sobre este diferencial.

4) ¿Cómo montar los 2 ganchos ?

- 1/Elija sus emplazamientos entre los 4 a 6 disponibles según la potencia de su aparato.
- 2/Introduzca el gancho en el agujero del montante
- 3/Enrosque.



SP

4) Programación

Por cable piloto:

El aparato se puede dirigir a distancia si su cable piloto está conectado a un aparato equipado con un programador, a una central de programación o a un administrador de energía.

Cuadro de las órdenes que el aparato puede recibir en su hilo piloto

(a medir entre el hilo piloto y el neutro).

Órdenes recibidas	Ausencia de corriente	Alternancia completa 230V	Semialternancia negativa -115V	Semialternancia positiva +115V
Osciloscopio Ref/Neutro				
Modo obtenido	CONFORT	ECO	FUERA DE HIELO	PARADA DESLASTRADO
Temperatura de calentamiento	Ajuste CONFORT	Disminución de 3°C A 4°C con respecto al ajuste CONFORT	Temperatura Fuera de Hielo de aproximadamente 7°C	Parada instantánea del aparato. También se puede utilizar para el deslastrado

Por programador independiente:

El aparato también se puede programar de forma independiente añadiendo un programador en el alojamiento en la parte de atrás de la caja de mando. Este programador administrará los modos ECO y CONFORT, tal como los haya definido para su aparato.

UTILIZACIÓN DEL APARATO

Este aparato le permite suspender, calentar y secar sus toallas.

También le permite calentar su cuarto de baño. Para un calentamiento óptimo, no obstruya las salidas de aire del aparato.

1) Descripción del panel de mando



- 1) Moleta de temperatura composición Fuera de Hielo ❄️.
- 2) Moleta de ajuste de duración TURBO 1/4h, 1/2h, 1h, 2h
- 3) Testigo de puesta en tensión
- 4) Testigo de TURBO
- 5) Mando del TURBO
- 6) Interruptor Marcha/Parada
- 7) Testigo de calentamiento

2) Ajustar la temperatura CONFORT

Es la temperatura deseada durante la ocupación de la habitación.

a) Coloque el interruptor 6 en la posición Marcha, el testigo 3 se enciende.

b) Alinee el rodillo 1 con el señal , el testigo 6 se enciende si la temperatura ambiente es inferior a la deseada.

Espera algunas horas para que la temperatura se estabilice.

Si no le conviene el reglaje ajuste la temperatura con la moleta 1. Proceda progresivamente ayudándose de las muescas (una muesca a la vez).

El ciclo de termostato es de varios minutos. Puede ocurrir que el testigo de calentamiento no reaccione instantáneamente, sino únicamente al ciclo siguiente del termostato.



3) Modo Fuera de Hielo ❄️

Es el modo que permite mantener la temperatura a aproximadamente 7°C en la pieza durante una ausencia prolongada de la casa.

- Deje el interruptor ⑥ en la posición Marcha.
- Ajuste la moleta ① en ❄️.

4) Modo Turbo 🌀

Es el modo que permite poner el aparato en Marcha Forzada para aumentar rápidamente la temperatura de la habitación durante el tiempo definido (a la máxima potencia para los modelos clásicos y puesta en marcha del ventilador para los modelos con soplador).

- Deje el interruptor ⑥ en la posición Marcha.
- Seleccione la duración del Turbo con la ayuda de la moleta ②.
- Pulse el mando ⑤, el testigo ④ y ⑦ se enciende.

Es posible interrumpir manualmente el modo TURBO antes del fin de la duración fijada. Para ello, pulse nuevamente el mando ⑤.

NOTA: Para un aparato pilotado o programado independientemente, solamente las órdenes Parada y Descongelación son prioritarias cuando se acciona el modo TURBO (las otras órdenes son inoperantes).

5) Cómo bloquear los mandos

Se puede bloquear la moleta ① o limitar su utilización para impedir las manipulaciones intempestivas del aparato (niños, etc.).

🔧 Bloqueo de la moleta:

- Coloque la moleta en la posición deseada.
- Con un destornillador plano pequeño libere el tapón de la moleta (1).
- Suelte un peón **P** de su soporte con la ayuda de una herramienta de corte.
- Posicione el peón **P** en la alineación de la flecha **B** (2).
- Vuelva a colocar el tapón.

🔧 Limitación del margen de utilización de la moleta:

- Con un destornillador plano pequeño libere el tapón de la moleta (1).
- Suelte los dos peones **P** de su soporte con la ayuda de una herramienta de corte.
- Coloque los dos peones **P** en cada extremo del margen de utilización deseado (3).
- Vuelva a colocar el tapón.

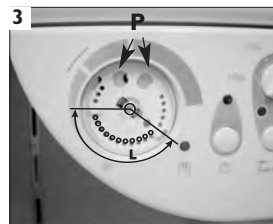
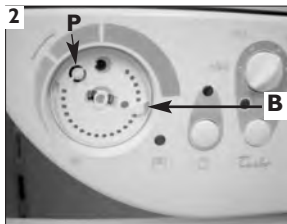

CONSEJOS DE UTILIZACIÓN

- Cuando ventile la habitación, corte el aparato poniendo el interruptor ⑥ en la posición Parada.
- Si se ausenta durante varias horas, piense en bajar la temperatura.

Ausencia de: **Menos de 24 horas** :no tocar los comandos.

Más de 24 horas o en verano :poner la moleta de temperatura en ❄️.

ADVERTENCIA

- Evite que los niños suban al aparato.
- Todas las intervenciones en las partes eléctricas deben ser efectuadas por un profesional calificado.
- No introduzca objetos o papel en el aparato.
- Durante el primer calentamiento, puede aparecer un ligero olor correspondiente a la evacuación de las eventuales trazas vinculadas a la fabricación del aparato.
- La caja puede estar caliente, incluso parada.

MANTENIMIENTO

- Para conservar los rendimientos del aparato, es necesario, aproximadamente dos veces al año, efectuar su desempolvado. **Nunca utilizar productos abrasivos.**
- Para los modelos con ventilador, limpie con un aspirador las rejillas de entrada y de salida de aire, así como el filtro (remitirse al párrafo filtro).
- Se aconseja verificar el aparato y la calidad del fluido por un profesional después de 6 años de utilización y reemplazarlo si necesario.

EN CASO DE PROBLEMAS

Problemas encontrados	Verificaciones por realizar
El aparato no calienta	<ul style="list-style-type: none">- Cerciórese de que los disyuntores de la instalación estén enclavados, o bien que el deslastrador (si posee uno) no haya cortado la alimentación del aparato.- Verifique la temperatura del aire de la habitación.- Apague y luego vuelva a encender su aparato (Interruptor ⑥):<ul style="list-style-type: none">☞ Si el testigo ⑦ parpadea 3 veces: la sonda de medición está deteriorada. Consulte su electricista para proceder a su reemplazo.☞ Si el testigo ⑦ parpadea 5 veces su aparato está alimentado en sobretensión.
El aparato calienta todo el tiempo	<ul style="list-style-type: none">- Verifique que el aparato no esté situado en una corriente de aire o que el ajuste de temperatura no se haya modificado.
El aparato no sigue las órdenes de programación	<ul style="list-style-type: none">- Asegúrese de la buena utilización de la central de programación (remitirse a su manual de utilización) o que el programador esté bien introducido en su alojamiento.
El ventilador se para prematuramente	<ul style="list-style-type: none">- Verifique que las rejillas de entrada y de salida de aire no estén obstruidas. Proceda a su limpieza si resulta necesario (remitirse al párrafo filtro).- Verifique que la temperatura de la habitación no haya alcanzado un nivel demasiado elevado. En este caso, la parada del ventilador es normal. Espere simplemente que la temperatura ambiente disminuya antes de reutilizar el modo Turbo.- Si su vivienda está situada a más de 1000m de altitud, el aire es menos denso y puede provocar una elevación más rápida de la temperatura de la pieza. Este problema puede entonces volver a producirse (sin gravedad en cuanto a la duración de vida de los componentes del aparato). <p>En cualquier caso, para volver a arrancar el aparato, siga las instrucciones del procedimiento siguiente :</p> <ul style="list-style-type: none">☞ Pare el aparato (interruptor ⑥).☞ Espere por lo menos 10 minutos.☞ Vuelva a poner el aparato en marcha (interruptor ⑥).

F i l t r o a n t i p o l v o

(para modelo equipado de un ventilador)

El ventilador está equipado de un filtro antipolvo que, cuando se satura, puede provocar su parada (piloto rojo encendido debajo del aparato).

Para una mejor utilización, limpie su filtro regularmente siguiendo las instrucciones:



1. Apague el aparato.



2. Tire del filtro situado en la parte trasera del aparato.

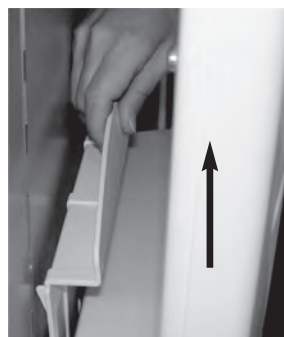

3. Limpie el filtro.

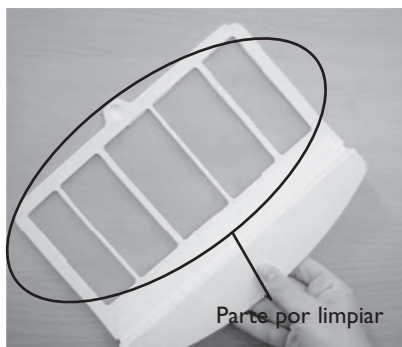

4. Vuelva a colocar el filtro.



5. Espere 10 minutos antes de la puesta en marcha del aparato.

Estas instrucciones figuran sobre el ventilador bajo la forma siguiente :



CONDICIONES DE GARANTÍA

Documento a conservar por el usuario,

(Presentar el certificado sólo en caso de reclamación)

- La duración de la garantía es de dos años a contar a partir de la fecha de la instalación o de la compra y en ningún caso superior a los 30 meses a partir de la fecha de fabricación sin justificación.
- La garantía es sólo aplicable en España.
- Los gastos de mano de obra, de desplazamiento y de transporte son a cargo del usuario.
- Los deterioros derivados de una instalación no conforme, de una red de alimentación que no respete la norma NF EN 50160, de un uso anormal o del no respeto de las recomendaciones de dicho documento no están cubiertos por la garantía.
- Presentar el certificado únicamente en caso de reclamación ante el distribuidor o el instalador adjuntando la factura de compra.
- Las disposiciones de las presentes condiciones de garantía no son exclusivas del beneficio en favor del comprador; de la garantía legal por defectos y vicios ocultos que se aplican en todo estado de causa en las condiciones de los artículos 1641 y siguientes del código civil.

TIPO DE APARATO*:

Nº DE SERIE*:

NOMBRE Y DIRECCIÓN DEL CLIENTE:
.....
.....

*Estos datos se encuentran en la placa situada en el lado derecho del aparato.



Atlantic Ibérica
Pol. Industrial Camí Real
Paseo del Ferrocarril, 339 - 2ª planta
08860 CASTELLDEFELS (Barcelona)

Sello del instalador



O aparelho que acaba de adquirir foi submetido a diversos testes e controlos de maneira a assegurar um alto nível de qualidade. Estamos gratos pela sua escolha e pela sua confiança, e esperamos que este produto lhe traga total satisfação.

Alguns conselhos:

Antes de iniciar a instalação do aparelho, leia o manual.

Antes de efectuar qualquer intervenção no aparelho, desligue a corrente eléctrica e verifique a tensão de alimentação.

Conserve o manual, mesmo após a instalação.

Características do aparelho:

CAT B ou C : Aparelho conforme à norma NF de Electricidade e Performance segundo os critérios da categoria indicada.

IP24 : Aparelho protegido contra projecções de água.

Classe II  : Isolação dupla.

INSTALAÇÃO DO APARELHO

1) Onde instalar o aparelho?

- Este aparelho foi projectado para a instalação em áreas residenciais. Em qualquer outro caso, favor consultar o seu distribuidor.
- A instalação deve ser realizada de acordo com a boa prática e em conformidade com as normas em vigor no país de instalação.
- Respeitar as distâncias mínimas em relação a obstáculos na hora de instalar o aparelho.

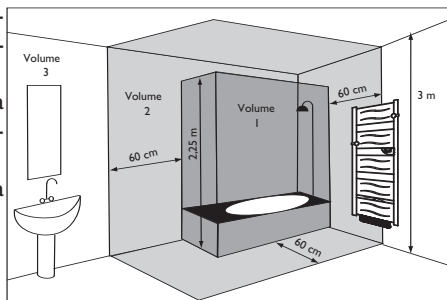

Não instalar o aparelho:

- ↪ Em áreas sujeitas a correntes de ar susceptíveis de perturbar a sua regulação (sob sistemas de ventilação mecânica centralizada, etc.).
- ↪ Sob uma tomada eléctrica fixa.
- ↪ Dentro do volume de protecção I das salas de banho.
- ↪ Dentro volume de protecção 2, se a operação dos comandos ainda for possível para uma pessoa a utilizar o duche ou a banheira.

2) Como instalar o aparelho?

O gabarito de instalação encontra-se impresso na embalagem.

1/ Abra as abas do cartão e posicione-o contra a parede com a aba inferior desbrobrada colocada no chão. Aponte (sem furar), através da embalagem, os 4 orifícios de perfuração, e a seguir ponha de lado a embalagem.

2/ Identifique cuidadosamente os pontos de perfuração com um lápis (marque uma cruz de 4 cm de largura).

3/ Fure os 4 orifícios.

4/ Posicione os 4 ganchos e aperte.

5/ Fixe e bloqueie o aparelho.

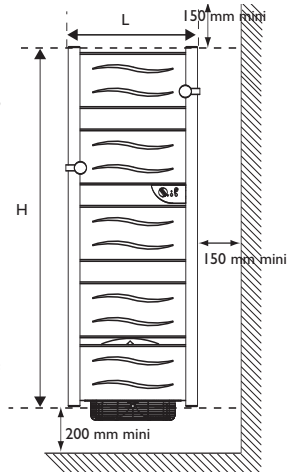

Potências (W)	Altura total (H) (mm)	Largura (L) (mm)	Espessura (mm)	Cota (A) partes de fixação (mm)	Cota (B) partes de fixação (mm)	Cota (C) partes de fixação (mm)
600 +1000	1205	550	153	1108	503	277
750 +1000	1530			1433		262
900 +1000	1855			1758		262

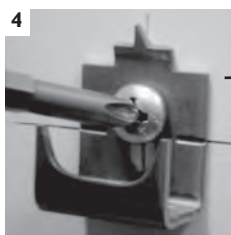
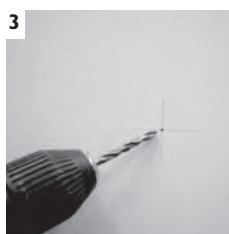
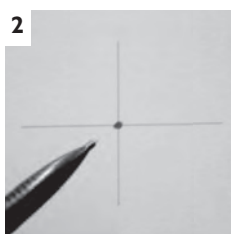
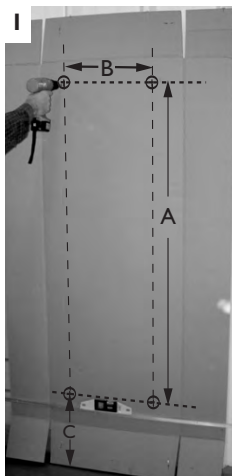

Nota: Las clavijas suministradas con el aparato son de tipo estándar. En caso de soporte particular, utilice clavijas adaptadas.

3) Conectar el aparato

- El aparato se debe alimentar con 230V 50Hz.
- La conexión a la red eléctrica se realizará con la ayuda de un cable de 3 hilos (Marrón=Fase, Azul=Neutro, Negro=Hilo piloto) por medio de una caja de conexión. En locales húmedos como las salas de agua y las cocinas, se debe instalar la caja de conexión por lo menos a 25 cm del suelo.
- La instalación se debe equipar de un dispositivo de corte omnipolar que posea una distancia de apertura de contacto de por lo menos 3 mm.
- La conexión a la tierra está prohibida.

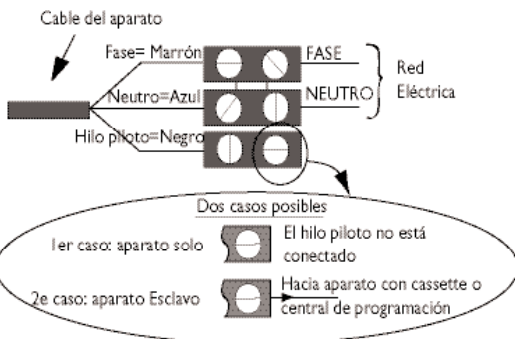

No conectar el hilo piloto (negro) a la tierra.

- El reemplazo del cable de alimentación, si está demasiado corto o dañado, necesita herramientas especiales y debe efectuarlo una persona cualificada para evitar cualquier peligro.
- Si un aparato piloto o pilotado está protegido por un diferencial de 30 mA (ex. cuarto de baño) es necesario proteger la alimentación del hilo piloto sobre este diferencial.

4) Como montar os 2 cabides ?

- 1/Escolhe as suas localizações entre as 4 a 6 disponíveis consoante a potência do seu aparelho.
- 2/Enfie o cabide no orifício do montante.
- 3/Aperte.

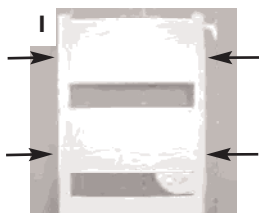

4) Programação

O aparelho pode ser comandado à distância, se o fio piloto de programação estiver ligado a um aparelho equipado com programador, a uma central de programação ou a um sistema de gestão de energia.

Quadro dos 6 comandos de programação que o aparelho pode receber através do fio piloto
(a medir entre o fio piloto e o neutro).

Comandos recebidos	Ausência de corrente	Alternância de ausência de corrente (4'57'') fase 230V(3'')	Alternância de ausência de corrente (4'53'') fase 230V(7'')	Alternância completa 230 V	Semi-alternância negativa -115V	Semi-alternância positiva +115V
Osciloscópi Ref./Neutro						
Modo obtido	CONFORTO	CONFORTO -1°C	CONFORTO -2°C	ECO	ANTI-GELO	PARAGEM DESLASTRE
Temperatura de aquecimento	Ajuste CONFORTO	Queda de 1°C em relação ao ajuste CONFORTO	Queda de 2°C em relação ao ajuste CONFORTO	Queda de 3°C a 4°C em relação ao ajuste CONFORTO	Temperatura de cerca de 7°C	Paragem instantânea do aparelho. Também pode ser utilizado para o deslastre.

UTILIZAÇÃO DO APARELHO

Além de aquecer a sua casa de banho, este aparelho também permite suspender, aquecer e secar toalhas.

Para um aquecimento de máxima performance, não obstrua as saídas de ar do aparelho.

1) Descrição do painel de comando

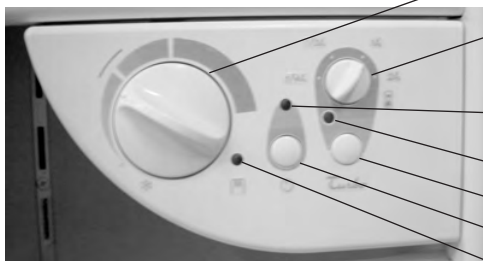

- 1 Selector de temperatura com posição Anti-Gelo ❄️.
- 2 Selector do tempo de funcionamento do TURBO 1/4h, 1/2h, 1h, 2h.
- 3 Sinal luminoso de colocação sob-tensão
- 4 Sinal luminoso de funcionamento do TURBO
- 5 Comando do TURBO
- 6 Interruptor Liga/Desliga
- 7 Sinal luminoso de aquecimento



2) Ajuste da temperatura de CONFORTO

Esta temperatura corresponde à temperatura recomendada durante os horários de ocupação do cómodo.

- a) Colocar o interruptor 6 na posição Liga. O sinal luminoso 3 se acende.
- b) Alinhe o selector rotativo 1 com a referência o indicador luminoso 6 acende-se se a temperatura ambiente for inferior à desejada.

Esperar algumas horas até que a temperatura se estabilize.

Se a regulação não lher convier, ajuste a temperatura com a moleta 1. Proceda progressivamente ajudando-se dos encaixes (um encaixe de cada vez).

O ciclo de termóstato é de vários minutos. Pode acontecer que o indicador luminoso de aquecimento não reage instantaneamente, mas apenas ao ciclo consoante o termóstato.

3) Modo Anti-Gelo ❄️

Este modo permite manter a temperatura do cómodo a cerca de 7°C durante ausências prolongadas.

- Deixar o interruptor ⑥ na posição Liga.
- Ajustar o selector ① em ❄️.

4) Modo Turbo ⌚

Este modo permite colocar o aparelho em funcionamento forçado para aumentar rapidamente a temperatura do cómodo durante um tempo definido (máximo da potência para os modelos clássicos e colocação em funcionamento do ventilador para os modelos com foles).

- Deixar o interruptor ⑥ na posição Liga.
- Seleccionar o tempo de funcionamento do Turbo com o auxílio do selector ②.
- Premir o comando ⑤. O sinal luminoso ④ e ⑦ se acende.

É possível interromper manualmente o modo TURBO antes do fim do tempo programado. Para tal, premir novamente o comando ⑤.

OBS.: Num aparelho operado por um outro sistema, somente os comandos de Paragem e Anti-Gelo são prioritários durante o accionamento do modo TURBO (os outros comandos permanecem inoperantes).

5) Bloqueio dos comandos

É possível bloquear o selector ① ou limitar a sua utilização para impedir manipulações intempestivas do aparelho (feitas por crianças, etc.).

🔧 Bloqueio do selector:

- Coloque o selector na posição desejada.
- Retire a tampa do selector (1) com o auxílio de uma chave-de-fenda pequena.
- Solte o pino **P** do suporte com o auxílio de uma ferramenta cortante.
- Posicione o pino **P** de maneira a alinhá-lo em relação à seta **B** (2).
- Reinstale a tampa.

🔧 Limitação da faixa de utilização do selector:

- Retire a tampa do selector (1) com o auxílio de uma chave-de-fenda pequena.
- Solte os dois pinos **P** do suporte com o auxílio de uma ferramenta cortante.
- Posicione estes dois pinos **P** em cada uma das extremidades da faixa de utilização desejada (3).
- Reinstale a tampa.

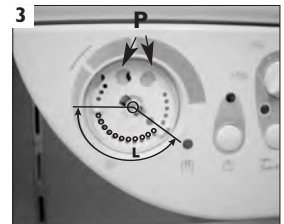
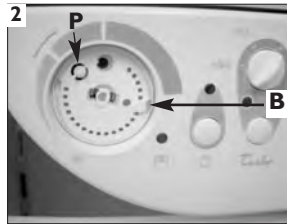

CONSELHOS DE UTILIZAÇÃO

- Ao arejar o cómodo, desligue o aparelho, colocando o interruptor ⑥ na posição Desliga.
- Ao sair durante várias horas, lembre de baixar a temperatura.

Ausência de: **Menos de 24 horas**

: não alterar os comandos.

Mais de 24 horas ou durante o verão

: colocar o selector de temperatura na posição ❄️.

PRECAUÇÕES DE UTILIZAÇÃO

- Evite que as crianças subam no aparelho.
- Todas as intervenções na parte eléctrica só devem ser efectuadas por profissionais qualificados.
- Não introduza objectos ou papel dentro do aparelho.
- No momento da primeira utilização, pode ser que um leve odor se desprenda do aparelho. Este cheiro corresponde à evacuação de eventuais vestígios relativos ao fabrico.
- Pode ser que a caixa esteja aquecida, mesmo com o aparelho desligado.

MANUTENÇÃO PREVENTIVA

- Para conservar as performances do aparelho, é necessário remover a poeira cerca de duas vezes por ano.
Nunca limpar o aparelho com produtos abrasivos.
- Nos modelos com ventilador, limpe as grelhas de entrada e de saída de ar e o filtro com um aspirador (vide o parágrafo Filtro).
- Recomenda-se de mandar verificar o aparelho e a qualidade do fluido por um profissional após 6 anos de utilização e de o substituir caso seja necessário.

EM CASO DE PROBLEMA

Problemas encontrados	Verificações a efectuar
O aparelho não aquece	<ul style="list-style-type: none">- Certifique-se de que os disjuntores da instalação estão accionados ou verifique se o deslastrador (se presente) cortou a alimentação do aparelho.- Verifique a temperatura ambiente do cómodo.- Desligue e ligue novamente o aparelho (interruptor ⑤):<ul style="list-style-type: none">☞ Se o sinal luminoso ⑦ piscar 3 vezes: a sonda de medição está danificada. Consulte o seu electricista para proceder à sua substituição.☞ Se o sinal luminoso ⑦ piscar 5 vezes: o aparelho está em sobretensão. Corte a alimentação do aparelho (fusível, disjuntor, etc.) entre em contacto com o seu electricista.
O aparelho aquece em permanência	<ul style="list-style-type: none">- Verifique se o aparelho está situado numa corrente de ar ou se o ajuste de temperatura foi modificado.
O ventilador pára de funcionar prematuramente	<ul style="list-style-type: none">- Verifique se as grelhas de entrada e de saída de ar não estão obstruídas. Proceda à sua limpeza caso for necessário (vide o parágrafo Filtro).- Verifique se a temperatura do cómodo está demasiado alta. Nesse caso, a paragem do ventilador é normal. Espere simplesmente que a temperatura ambiente diminua antes de reutilizar o modo Turbo.- Se a sua habitação estiver situada a mais de 1000m de altitude, o ar sendo menos denso, pode provocar uma elevação mais rápida da temperatura da peça. Este problema pode portanto reproduzir-se (sem gravidade na duração de vida dos componentes do aparelho). <p>Em todos os casos, para reiniciar o aparelho, siga as seguintes instruções:</p> <ul style="list-style-type: none">☞ Desligue o aparelho (interruptor ⑤)☞ Aguarde pelo menos 10 minutos.☞ Volte a colocar o aparelho em funcionamento (interruptor ⑤).

F i l t r o a n t i - p ó

(para modelos equipados com ventilador)

O ventilador está equipado com um filtro anti-pó que, ao atingir a saturação, pode provocar a sua paragem (iluminação de uma luz vermelha sob o aparelho).

Para uma melhor utilização, limpe o filtro regularmente de acordo com as instruções a seguir:



1. Desligue o aparelho.



2. Remova o filtro situado na parte traseira do aparelho.



3. Limpe o filtro.

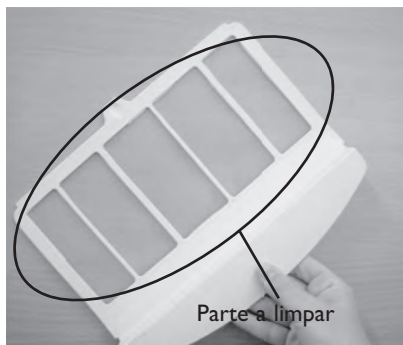

4. Reinstale o filtro.



5. Espere 10 minutos antes de repor o aparelho a funcionar.

Estas instruções estão indicadas no ventilador sob a seguinte forma:



CONDIÇÕES DE GARANTIA

DOCUMENTO A CONSERVAR PELO UTILIZADOR

(Apresentar o certificado apenas em caso de reclamação)

- A garantia é válida por dois anos a contar da data de instalação ou de aquisição e não poderá exceder 30 meses a partir da data de fabrico sem uma justificação.
- A garantia é válida apenas em Portugal.
- Os encargos com mão-de-obra, deslocações e transportes são da responsabilidade do utilizador.
- A garantia não cobre as deteriorações provocadas por uma instalação não conforme, por uma rede de alimentação que não cumpra a norma NF EN 50160, por uma utilização anormal ou pelo desrespeito das instruções contidas deste Guia.
- Apresentar o certificado de garantia apenas em caso de reclamação junto do distribuidor ou do instalador, anexando-lhe a factura de aquisição.
- O disposto nas presentes condições de garantia não é exclusivo do benefício em favor do comprador, da garantia legal por defeitos ocultos que se aplicam em qualquer estado de causa nas condições dos artigos 1641 e seguintes do Código Civil.

TIPO DO APARELHO*:

Nº DE SÉRIE*:

NOME E ENDEREÇO DO CLIENTE:
.....
.....

*Estas informações encontram-se na placa de características situada no lado direito do aparelho.



Atlantic Ibérica
Pol. Industrial Camí Real
Paseo del Ferrocarril, 339 - 2ª planta
08860 CASTELLDEFELS (Barcelona)
Tel: 00 34 93 590 25 40

Carimbo do vendedor





GARANTIE

Document à conserver par l'utilisateur, à présenter uniquement en cas de réclamation

- La durée de garantie est de 2 ans à compter de la date d'installation ou d'achat et ne saurait excéder 30 mois à partir de la date de fabrication en l'absence de justificatif.
- Atlantic assure l'échange ou la fourniture des pièces reconnues défectueuses à l'exclusion de tous dommages et intérêts.
- Les frais de main d'œuvre, de déplacement et de transport sont à la charge de l'utilisateur.
- Les détériorations provenant d'une installation non conforme, d'un réseau d'alimentation ne respectant pas la norme NF EN 50160, d'un usage anormal ou du non respect des prescriptions de ladite notice ne sont pas couvertes par la garantie.
- Les dispositions des présentes conditions de garantie ne sont pas exclusives du bénéfice, au profit de l'acheteur, de la garantie légale pour défauts et vices cachés qui s'applique en tout état de cause dans les conditions des articles 1641 et suivants du code civil.
- Présenter le présent certificat uniquement en cas de réclamation auprès du distributeur ou de votre installateur, en y joignant votre facture d'achat.



TYPE DE L'APPAREIL* :

DATE DE FABRICATION* :

NOM ET ADRESSE DU CLIENT :

.....

.....

*Ces renseignements se trouvent sur la plaque signalétique, côté droit de l'appareil.



N°Azur 0 810 485 483

En France uniquement

Bureau Info Produits/S.A.T.C.

Renseignements Techniques

Garanties - Pièces Détachées

Rue Monge, Z.I. Nord

85002 LA ROCHE-SUR-YON Cedex

Fax : 02 51 37 38 27

<http://www.atlantic.tm.fr>

Cachet de l'installateur

Zanzibar

30
quali*



* en France uniquement



un monde plus chaleureux