

# Notice d'utilisation et d'installation

User and installation manual / Gebrauchs- und Installations-anweisung / Gebruiks- en installatiehandleiding / Manual de utilización e instalación / Manual do Utilizador e de instalação / Instrukcja obsługi i montażu

## Guide à conserver par l'utilisateur

Guide to be kept by the user / Vom Benutzer aufzubewahrendes Handbuch / Door de gebruiker te bewaren gids / Guía que deberá conservar el usuario / Guia a conservar pelo utilizador / Instrukcja, którą użytkownik powinien zachować

# Néfertiti



### Radiateur sèche-serviettes électronique Versions électrique et mixte - Modèles classique et ventiló

Electronic towel-drying heater - Electronic and combined versions - Conventional and fan models / Elektronischer Handtuchrockner - Elektro- und Mischversion - Modelle Classique und Ventiló / Elektronische droogradiator - Elektrisch en gemengd model - Klassieke en Ventilatie modellen / Radiator secatoalças electrónico - Versión eléctrica y mixta - Modelos Clásico y Ventiló / Toalheiro electrónico - Versão eléctrica e mista - Modelos "Classique" e "Ventiló" / Grzejnik łazienkowy elektroniczny - Model z podłączeniem elektrycznym i mieszanym - Modele Classique i Ventiló

Tout électrique  
Classique et Ventiló/  
Mixte Ventiló



Néfertiti mixte Ventiló,  
1750 W

 **atlantic**  
un monde plus chaleureux

F

GB

D

NL

SP

P

PL

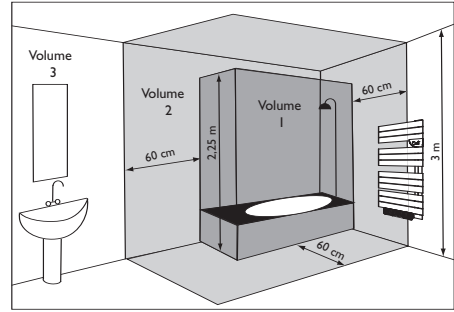
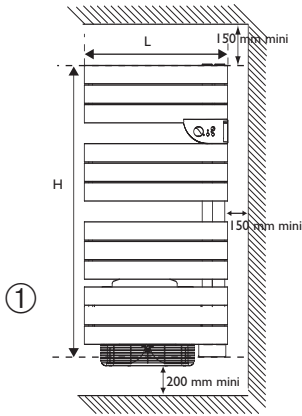

③

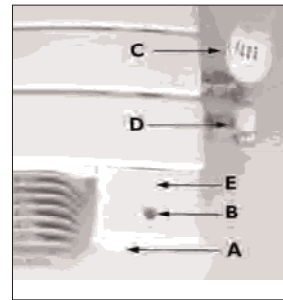
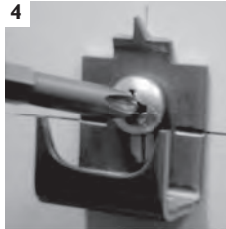
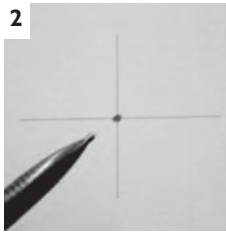
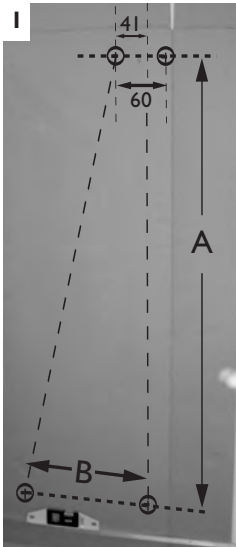

④

⑤

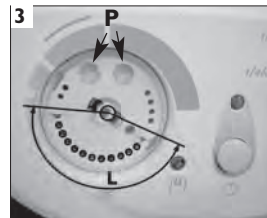
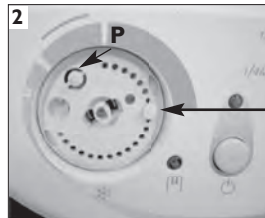

# **PRESENTATION DES DIFFERENTES VERSIONS D'APPAREIL**

Suivant la version que vous avez acquise, les utilisations sont différentes:

## **Version tout électrique sans ventilateur**

L'appareil fonctionne en été comme en hiver sur l'énergie électrique , le thermostat d'ambiance intégré au boîtier de commande régule l'appareil.

## **Version tout électrique avec ventilateur**

L'appareil fonctionne en été comme en hiver sur l'énergie électrique , le thermostat d'ambiance intégré au boîtier de commande régule l'appareil.

Le ventilateur d'air chaud situé en bas de l'appareil permet d'augmenter rapidement la température de votre salle de bain.

## **Version mixte avec ventilateur**

L'appareil peut être utilisé de deux façons différentes :

*Sur l'énergie électrique* : période d'été quand le circuit de chauffage de votre chaudière est arrêté.

*Sur le circuit de chauffage central* : période d'hiver quand le circuit de chauffage de votre chaudière fonctionne.

Le ventilateur d'air chaud situé en bas de l'appareil permet d'augmenter rapidement la température de votre salle de bain. Cette fonction est opérationnelle en utilisation électrique et chauffage central, elle est indépendante du mode de chauffage choisi.

L'appareil que vous venez d'acquérir a été soumis à de nombreux tests et contrôles afin d'en assurer la qualité. Nous vous remercions de ce choix et de votre confiance. Nous espérons qu'il vous apportera une entière satisfaction.

### Quelques conseils:

- Lisez la notice avant de commencer l'installation de l'appareil.
- Coupez le courant avant toute intervention sur l'appareil et vérifiez la tension d'alimentation.
- Conservez la notice, même après l'installation de l'appareil.

### Caractéristiques de l'appareil: (indiquées sur l'étiquette signalétique de l'appareil).

- CATI B ou C : Appareil satisfaisant à la norme NF Electricité Performance selon les critères de la catégorie indiquée.
- IP24 : Appareil protégé contre les projections d'eau.
- Classe II  : Double isolation.

## INSTALLATION DE L'APPAREIL

### 1) Où installer l'appareil ?

Cet appareil a été conçu pour être installé dans un local résidentiel. Dans tout autre cas, veuillez consulter votre distributeur.

L'installation doit être faite dans les règles de l'art et conforme aux normes en vigueur dans le pays d'installation (NFC 15100 pour la France).

Respecter les distances minimales avec les obstacles pour l'emplacement de l'appareil. ①

### Ne pas installer l'appareil: ②

- ↘ Dans un courant d'air susceptible de perturber sa régulation (sous une Ventilation Mécanique Centralisée, etc...).
- ↘ Sous une prise de courant fixe.
- ↘ Dans le volume 1 des salles de bains.
- ↘ Dans le volume 2 si la manipulation des commandes est possible par une personne utilisant la douche ou la baignoire.

### 2) Comment installer l'appareil ? ③

Le gabarit de pose est imprimé sur l'emballage.

1/ Dégrafez les rabats du carton et positionnez-le contre le mur, rabat inférieur déplié posé sur le sol.

Pointez (sans percer), à travers l'emballage, les 4 trous de perçage, puis retirez l'emballage.

2/ Repérez soigneusement les points de perçage avec un crayon (dessinez une croix de 4 cm de large).

3/ Percez les 4 trous.

4/ Positionnez les 4 crochets et vissez.

5/ Accrochez et verrouillez l'appareil.

\* : Puissance d'appoint ventilée.

	MODELE CLASSIQUE			MODELE CLASSIQUE VENTILO			MODELE MIXTE VENTILO		
	500	750	1000	500 +1000*	750 +1000*	1000 +1000*	500 +1000*	750 +1000*	1000 +1000*
Hauteur Hors tout (H) (mm)	1136	1436	1736	1167	1467	1767	1167	1467	1767
Largeur (L) (mm)	550			550			550		
Epaisseur (mm)	137			137			152		
Cote (A) pattes de fixation (mm)	814	1114	1414	814	1114	1414	814	1114	1414
Cote (B) pattes de fixation (mm)	447,5			447,5			447,5		

### 3) Comment raccorder électriquement l'appareil ?

- L'appareil doit être alimenté en 230 V 50Hz.
- Le raccordement au secteur se fera à l'aide d'un câble 3 fils (Marron=Phase, Bleu=Neutre, Noir=Fil pilote) par l'intermédiaire d'un boîtier de raccordement. Dans des locaux humides comme les salles d'eau et les cuisines, il faut installer le boîtier de raccordement au moins à 25 cm du sol.
- L'installation doit être équipée d'un dispositif de coupure omnipolaire ayant une distance d'ouverture de contact d'au moins 3 mm.
- Le raccordement à la terre est interdit. **Ne pas brancher le fil pilote de l'appareil (noir) à la terre.**
- Si le câble d'alimentation est endommagé, il doit être remplacé par le fabricant, son service après-vente ou une personne de qualification similaire afin d'éviter un danger.
- Si un appareil pilote ou piloté est protégé par un différentiel 30mA (ex : salle de bain), il est nécessaire de protéger l'alimentation du fil pilote sur ce différentiel.

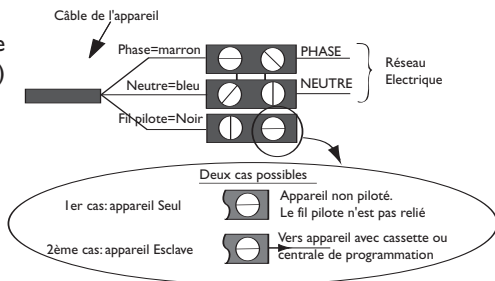

### 4) Comment raccorder hydrauliquement la version mixte ?

Pour le raccordement eau chaude, la version mixte comporte 2 orifices taraudés 1/2 Gaz 15/21 F (piquages Entrée d'eau et Sortie d'eau) situés en bas.

Suivant la configuration de l'installation, deux types de raccordements sont possibles :

- Type 1 : Raccordement d'eau en bas.
- Type 2 : Raccordement d'eau sur le côté droit.

- Pour le type 1, positionnez deux coudes 90° standard sur les piquages à l'arrière de l'appareil (coudes non fournis). Positionnez les deux rallonges fournies sur les coudes à 90°.
  - Pour le type 2, positionnez deux coudes 90° standard sur les piquages à l'arrière de l'appareil (coudes non fournis). Positionnez une rallonge de 50 mm (standard du marché, non fournie) sur le coude du bas.
- Respectez le sens de circulation ainsi que les valeurs précisées sur le schéma ci-dessous.

#### TYPE 1 : RACCORDEMENT EN BAS

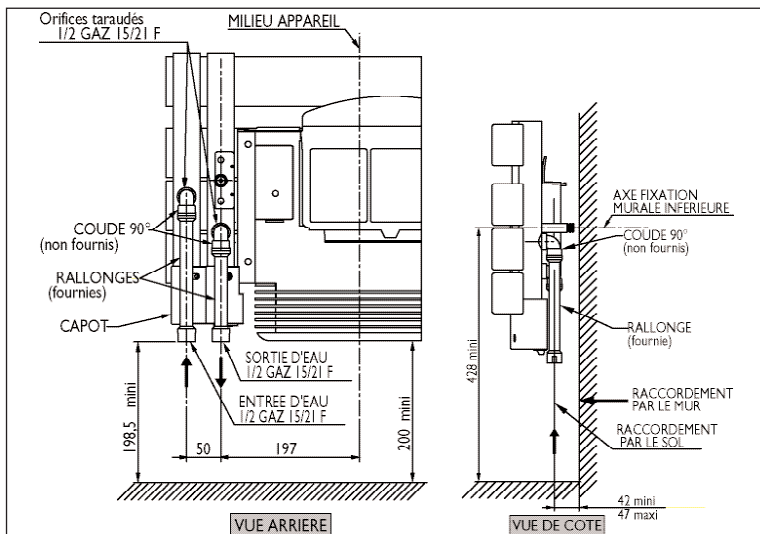

## TYPE 2 : RACCORDEMENT SUR LE COTE DROIT

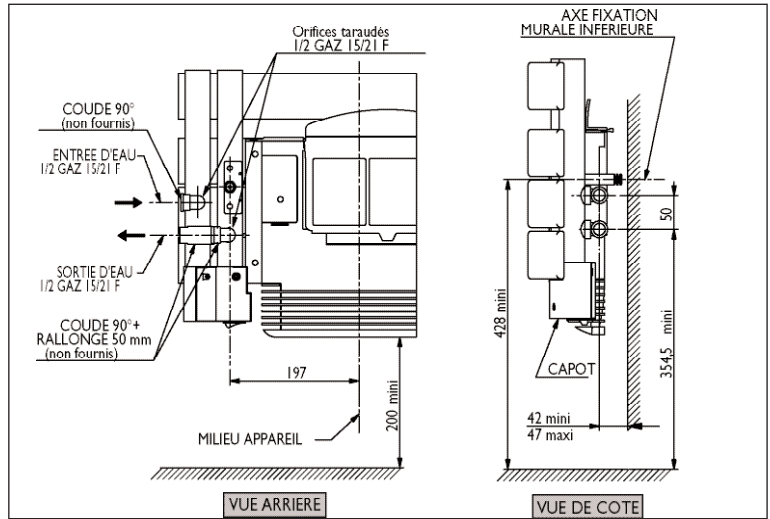

### 5) Programmation

L'appareil peut être commandé à distance si son fil pilote est raccordé à un appareil équipé d'un programmeur, une centrale de programmation ou un gestionnaire d'énergie.

#### Tableau des ordres que l'appareil peut recevoir sur son fil pilote

( mesurer entre le fil pilote et le neutre).

Ordres reçus	Absence de courant	Alternance absence de courant (4 57 ) phase 230V(3 )	Alternance absence de courant (4 53 ) phase 230V(7 )	Alternance complète 230V	Demi-alternance négative -115V	Demi-alternance positive +115V
Oscilloscope R f/Neutre						
Mode obtenu	CONFORT	CONFORT -1;C	CONFORT -2;C	ECO	HORS GEL	ARRÊT DELESTAGE
Température de chauffage	Réglage CONFORT	Abaissement de 1;C par rapport au réglage CONFORT	Abaissement de 2;C par rapport au réglage CONFORT	Abaissement de 3;C , 4;C par rapport au réglage CONFORT	Température Hors Gel d'environ 7;C	Arrêt instantané de l'appareil. Peut être aussi utilisé pour le délestage

## UTILISATION DE L'APPAREIL

### CAS DES VERSIONS MIXTES AVEC VENTILATEUR

#### 1) Description de la partie inférieure de l'appareil.

- A:** Interrupteur permettant d'alimenter la résistance chauffante intérieure l'appareil. ④
- B:** Voyant permettant de visualiser l'alimentation ou non de la résistance chauffante (tat de l'interrupteur A).
- C:** Robinet d'alimentation permettant l'entrée de l'eau chaude du chauffage central. Il peut être thermostatique ou non suivant votre choix.
- D:** Robinet de sortie de l'eau chaude.
- E:** Capot inférieur.

La pression de service ne doit pas dépasser 4 bars.

**2) Utilisation en électrique POSITION ETE:** le circuit de chauffage central ne fonctionne pas. L'interrupteur **A** est sur la position I. Le voyant **B** est allumé, la résistance chauffante intégrée dans l'appareil est alimentée. Le robinet d'alimentation **C** doit être fermé. **Le robinet de retour chaudière D doit rester ouvert.**

**3) Utilisation en chauffage central POSITION HIVER:** le circuit de chauffage central fonctionne. L'interrupteur **A** est sur la position O. Le voyant **B** est éteint, la résistance chauffante intégrée dans l'appareil n'est pas alimentée. Le robinet d'alimentation **C** doit être ouvert. **Le robinet de retour chaudière D doit rester ouvert.**

### Attention

**Assurez-vous, grâce au purgeur situé en haut à droite, que l'appareil est correctement rempli. Si, lorsque vous ouvrez le purgeur, l'eau ne sort pas régulièrement, appelez votre installateur.**

**Il est interdit de laisser l'interrupteur A sur la position I lorsque le robinet d'alimentation C est ouvert. Cet usage anormal entraîne l'annulation de la garantie.**

**L'utilisation de cet appareil sans eau entraînera la détérioration définitive de la résistance. Cet incident nécessitera impérativement son remplacement, non couvert par la garantie constructeur.**

**Le robinet de retour chaudière D doit impérativement rester ouvert, même dans le cas de la position ETE pour permettre l'expansion du fluide dans le réseau afin d'éviter tout endommagement de l'appareil.**

### USAGE DU BOITIER DE COMMANDE

#### 1) Description

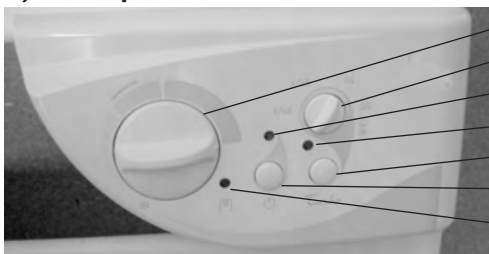

- ❶ Molette de température avec position Hors-Gel ❄️
- ❷ Molette réglage durée TURBO 2h, 1h, 1/2h, 1/4h.
- ❸ Témoin de mise sous tension de l'appareil.
- ❹ Témoin de TURBO.
- ❺ Commande du TURBO.
- ❻ Interrupteur Marche/Arrêt de l'appareil.
- ❼ Témoin de Chauffe de la résistance.

#### 2) Utilisation en électrique pour les versions:

- Tout électrique avec ou sans ventilateur.
- Mixtes avec ventilateur en position ETE.

##### 2-1) Régler la température CONFORT

C'est la température souhaitée pendant l'occupation de la pièce.

- a) Mettez l'interrupteur ❹ sur la position Marche, le témoin ❸ s'allume.
- b) Réglez la molette ❶, le témoin ❼ s'allume si la température ambiante est inférieure à celle désirée.
- c) Attendez quelques heures pour que la température se stabilise.

Si le réglage ne vous convient pas, ajustez la température avec la molette ❶.

## 2-2) Mode Hors Gel ❄️

C'est le mode qui permet de maintenir la température à environ 7°C dans la pièce lors d'une absence prolongée de la maison.

- Laissez l'interrupteur ⑥ sur la position Marche.
- Réglez la molette ① sur ❄️.

## 2-3) Mode Turbo ⌚

C'est le mode qui permet d'augmenter rapidement la température de la pièce pendant la durée définie.

- *Sans ventilateur*: Mise en Marche Forcée de l'appareil (sans régulation).
- *Avec ventilateur*: Mise en Marche Forcée de l'appareil (sans régulation) et du ventilateur.

- Laissez l'interrupteur ⑥ sur la position Marche.
- Sélectionnez la durée du Turbo à l'aide de la molette ② .
- Appuyez sur la commande ⑤, les témoins ④ et ⑦ s'allument.
- Il est possible d'interrompre manuellement le mode TURBO avant la fin de la durée fixée.  
Pour cela, appuyez à nouveau sur la commande ⑤.

**NB:** Pour un appareil piloté, seuls les ordres Arrêt et Hors Gel sont prioritaires lorsque le mode TURBO est actionné (les autres ordres sont inopérants).

## 3) Utilisation en chauffage central pour les versions:

- *mixtes avec ventilateur en position HIVER.*

- Mettez l'interrupteur ⑥ sur la position Marche, le témoin ③ s'allume.
- Positionnez la molette de température ① sur Hors gel.

### Mode Turbo ⌚ (voir paragraphe 2-3)

Ce mode permet de mettre en Marche Forcée le ventilateur de l'appareil. L'appareil, lui, continue de fonctionner sur le circuit de chauffage central.

Reprenez les éléments de a) à d).

**NB:** Le réglage de la température de l'appareil se fait au moyen du robinet C (thermostatique ou non).

## 4) Comment bloquer la molette ou limiter la plage d'utilisation. ⑤

Il est possible de bloquer la molette ① ou de limiter son utilisation pour empêcher les manipulations intempestives de l'appareil (enfants...).

### 1- Blocage de la molette:

- Mettez la molette dans la position souhaitée.
- Dégagez à l'aide d'un tournevis plat de petite taille le bouchon de la molette (1).
- Détachez un pion **P** de son support à l'aide d'un outil coupant.
- Positionnez le pion **P** dans l'alignement de la flèche **B** (2).  
e) Remettez le bouchon.

### 2- Limitation de la plage d'utilisation de la molette:

- Dégagez à l'aide d'un tournevis plat de petite taille le bouchon de la molette (1).
- Détachez les deux pions **P** de leur support à l'aide d'un outil coupant.
- Positionnez les deux pions **P** à chaque extrémité de la plage d'utilisation souhaitée (3).
- Remettez le bouchon.

## MISE EN GARDE

- Le remplissage des appareils mixtes doit impérativement se faire à l'aide du circuit eau chaude afin de laisser le fluide s'expanser dans le circuit chauffage. Evitez que les enfants escaladent l'appareil.
- Toutes interventions sur les parties électriques doivent être effectuées par un professionnel qualifié.
- Veillez à ne pas introduire d'objets ou du papier dans l'appareil.
- A la première mise en chauffe, une légère odeur peut apparaître correspondant à l'évacuation des éventuelles traces liées à la fabrication de l'appareil. Le boîtier peut être chaud, même à l'arrêt.



## CONSEILS D'UTILISATION

- Lorsque vous aérez la pièce, coupez l'appareil en mettant l'interrupteur **ⓐ** sur la position Arrêt.
- Si vous vous absentez pendant plusieurs heures, pensez à baisser la température.  
Absence de: **Moins de 24 heures** : ne pas toucher aux commandes.  
**Plus de 24 heures ou l'été** : mettez la molette de température sur ❄️.

## ENTRETIEN

- Pour conserver les performances de l'appareil, il est nécessaire, environ deux fois par an, d'effectuer son dépoussiérage. **Ne jamais utiliser de produits abrasifs.**
- En version électrique, il est conseillé de faire vérifier l'appareil et la qualité du fluide par un professionnel après 6 ans d'utilisation et de le remplacer si nécessaire. En cas de remplacement du liquide, les volumes de fluide à mettre dans l'appareil sont 5 litres pour les modèles 500 W, 6,4 litres pour les modèles 750 W, et 7,6 litres pour les 1000 W. Le liquide détérioré doit impérativement être déposé chez un collecteur d'huiles usagées.
- Pour les modèles avec ventilateur, nettoyez avec un aspirateur les grilles d'entrée et de sortie d'air, ainsi que le filtre (se reporter au paragraphe Filtre).

## EN CAS DE PROBLÈME

Problèmes rencontrés	Vérifications à faire
L'appareil ne chauffe pas	<ul style="list-style-type: none"> <li>- Assurez-vous que les disjoncteurs de l'installation sont enclenchés, ou bien que le délesteur (si vous en avez un) n'a pas coupé l'alimentation de l'appareil.</li> <li>- Vérifiez la température de l'air de la pièce.</li> <li>- Eteignez, puis rallumez votre appareil (Interrupteur <b>ⓐ</b>): <ul style="list-style-type: none"> <li>☞ Si le témoin <b>ⓑ</b> clignote 3 fois : la sonde de mesure est détériorée. Consultez votre électricien pour procéder à son remplacement.</li> <li>☞ Si le témoin <b>ⓑ</b> clignote 5 fois : votre appareil est alimenté en surtension. Veuillez couper l'alimentation de l'appareil (fusible, disjoncteur...) et contacter votre électricien.</li> </ul> </li> </ul>
L'appareil chauffe tout le temps	<ul style="list-style-type: none"> <li>- Vérifiez que l'appareil n'est pas situé dans un courant d'air ou que le réglage de température n'a pas été modifié.</li> </ul>
Le ventilateur s'arrête prématurément	<ul style="list-style-type: none"> <li>- Vérifiez que les grilles d'entrée et de sortie d'air ne sont pas obstruées. Procédez à leur nettoyage si c'était le cas (se reporter au paragraphe Filtre anti-poussière).</li> <li>- Vérifiez que la température de la pièce n'a pas atteint un niveau trop élevé. Dans ce cas, l'arrêt du ventilateur est normal. Attendez simplement que la température ambiante diminue avant de réutiliser le mode Turbo.</li> <li>- Si votre habitation est située à plus de 1000 m d'altitude, l'air étant moins dense, il peut provoquer une élévation plus rapide de la température de la pièce. Ce problème risque donc de se reproduire (sans gravité sur la durée de vie des composants de l'appareil).</li> </ul> <p>Dans tous les cas, pour redémarrer l'appareil, suivez la procédure suivante:</p> <ul style="list-style-type: none"> <li>☞ Arrêtez l'appareil (interrupteur <b>ⓐ</b>).</li> <li>☞ Attendez au moins 10 minutes.</li> <li>☞ Remettez l'appareil en Marche (interrupteur <b>ⓐ</b>).</li> </ul>

# Filtre Anti-Poussière

(pour modèle équipé d'un ventilateur)

Le ventilateur est équipé d'un filtre anti-poussière qui, lorsqu'il est saturé, peut provoquer son arrêt (voyant rouge allumé sous l'appareil). Pour une meilleure utilisation, nettoyez votre filtre régulièrement en suivant les instructions:

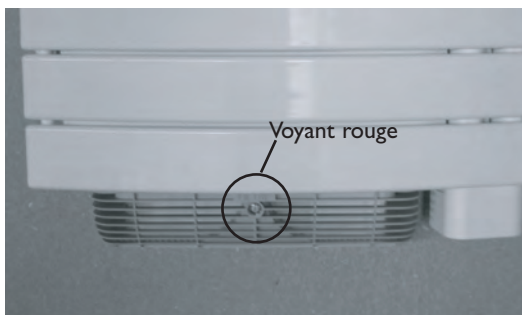

1. Eteignez l'appareil.



2. Tirez le filtre situé à l'arrière de l'appareil.



3. Nettoyez le filtre.

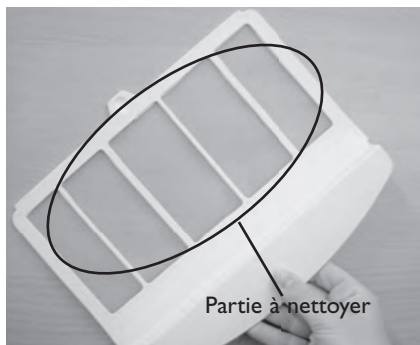

4. Remettez le filtre en place.



5. Attendez 10 minutes avant la remise en marche de l'appareil.

Ces instructions figurent sur le ventilateur sous la forme suivante:



The device you have just purchased was submitted to many tests and checks ensuring its quality. We thank you for your choice and trust. We hope you will be fully satisfied.

### **A few recommendations:**

- Read the instructions before installing the device.
- Power the device off before intervening on it, and check the power supply voltage.
- Store the instructions, even after installing the device.

### **Characteristics of the device:**(shown on the machine's information label)

- Cat B or C : Device complying with NF standard Electricity Performance for the category indicated.
- IP24 : Device protected against water projections.
- Classe II  : Dual insulation.

## **INSTALLING THE DEVICE**

### **1) Location of the device**

This device was designed to be installed in residential premises. In any other case, please call your distributor.

Installation must be ensured according to the rules of the art, and in compliance with the standards currently enforced in the installation country.

Locate the device within minimum distances from obstacles. ①

#### **Do not install the device:** ②

- ↪ **In a draft likely to disturb its regulation (under centralised mechanical ventilation, etc...).**
- ↪ **Under a fixed mains outlet.**
- ↪ **Inside volume 1 in bathrooms.**
- ↪ **Inside volume 2 if handling the controls are accessible to persons using the shower or the bath tub.**

**Except in the UK, please refer to the IEE Regulations 601-06-01 and 601-08-01 (B57671).**

### **2) How to install the device ?** ③

The installation template is printed on the packaging.

- 1/ Unfasten the carton's flaps and place it against the wall with the lower flap folded back and resting flat on the floor. Prick out the four drill holes through the packaging (without drilling) and then remove the packaging.
- 2/ Carefully mark the drilling points with a pencil (draw a cross, 4cm wide).
- 3/ Drill the four holes.
- 4/ Position the four hooks and screw them tight.
- 5/ Attach the appliance and lock it in place.

	MODEL STANDARD			MODEL WITH FANCOMBINATION			MODEL WITH FAN		
	500	750	1000	500 +1000	750 +1000	1000 +1000	500 +1000	750 +1000	1000 +1000
Overall height (H) (mm)	1136	1436	1736	1167	1467	1767	1167	1467	1767
Width (L) (mm)	550			550			550		
Thickness (mm)	137			137			152		
Measurement (A) for fitting lugs (mm)	814	1114	1414	814	1114	1414	814	1114	1414
Measurement (B) for fitting lugs (mm)	447,5			447,5			447,5		

### 3) Connecting the device

- The device must be supplied with 230V, 50Hz.
- Mains connection must be ensured using a 3-wire cable (Brown=Phase, Blue=Neutral, Black=Pilot wire), through a connecting box. In damp premises, such as bathrooms and kitchens, install the connecting box at least 25cm from the ground.
- The installation must be equipped with a shutting-off device in all poles having a distance of opening of contact of at least 3mm.
- Ground connection is forbidden.

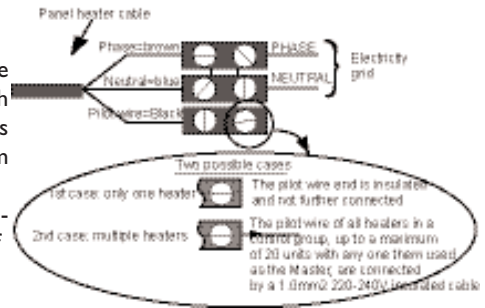

#### Do not connect the pilot wire of the device (black) to the earth.

- If power cable is damaged or too short, to avoid any danger it must be replaced by a qualified electrician using special tools.
- If a device pilots or is piloted by a 30mA differential (e.g. bathroom), the pilot wire supply must be protected on this differential.

### 4) How to connect the mixed version to the water system ?

For the connection of hot water, the mixed version comprises 2 threaded ports 1/2 gas 15/21 F situated at the base, as well as a purge with adjustable spray on the top on the right

There are two types of connections:

- Type 1: Connection for water at the base.
- Type 2: Connection for water on the right hand side.

- For type 1, place two 90° standard elbows on the T connections at the back of the device (elbows not supplied). Position the two extensions supplied on the 90° elbows.
- For type 2, place two 90° standard elbows on the T connections at the back of the device (elbows not supplied). Position a 50mm extension (standard on the market) on the bottom elbow (extension not supplied).

Follow the flow direction as well as the figures stipulated on the diagram below.

#### TYPE I: CONNECTION AT THE BASE

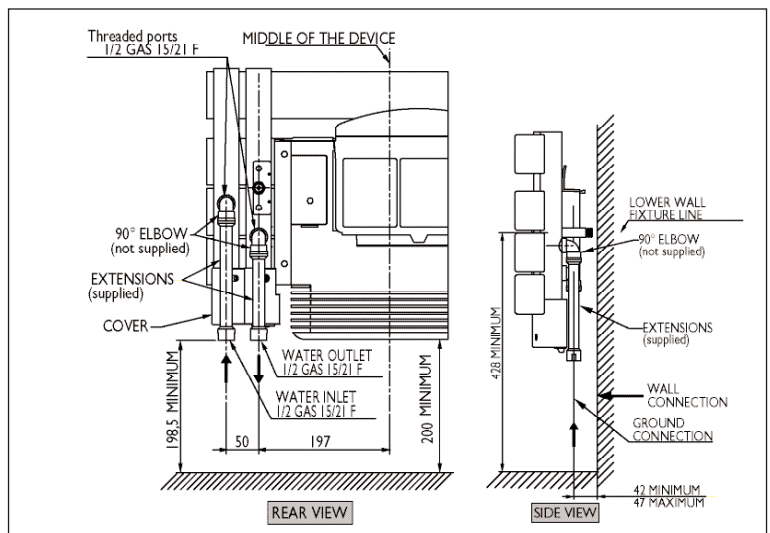

**TYPE 2 :  
CONNECTION ON  
THE RIGHT HAND  
SIDE**

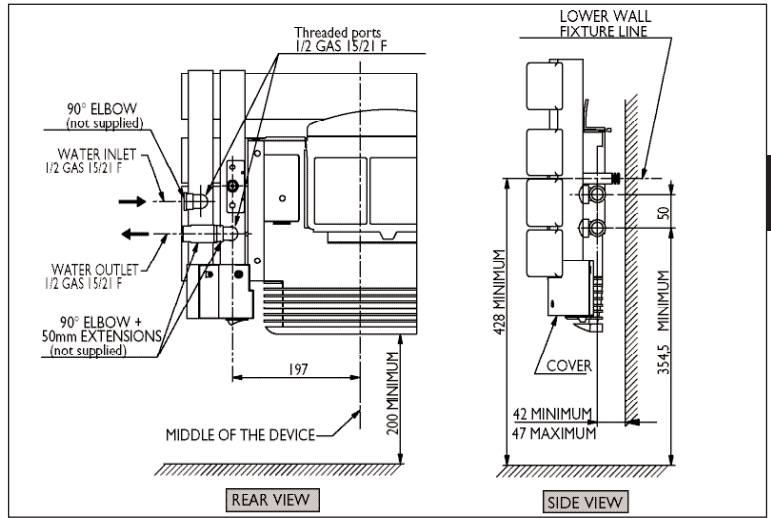

**5) Programming**

The device can be controlled remotely if its pilot wire is connected to a device fitted with a programmer, a programming unit or an energy management unit.

**Chart indicating the orders the device can receive over its pilot wire**  
(to be measured between the pilot wire and the neutral).

Orders received	Current absent	Full alternance 230V	Negative half- alternance -115V	Positive half- alternance +115V
Ref/neutral oscilloscope	—			
Mode achieved	CONFORT	ECO	STANDBY	STOP LOAD SHEDDING
Heating temperature	CONFORT setting	3°C to 4°C below CONFORT setting	Standby temperature, about 7°C	Instant device stop. Can also be used for load shedding.

**USING THE DEVICE**

**CASE OF THE MIXED VERSIONS WITH FAN**

**1) Description of the lower part of the device. ④**

- A:** Switch to control the heating resistor incorporated in the device.
- B:** Indicator light to check the operating status of your device.
- C:** Supply tap to allow inlet of hot water from the central heating. This can be thermostatically controlled or not depending on your choice.
- D:** Boiler return tap to allow the hot water to leave the central heating.
- E:** Lower cover.

Service pressure must not exceed 4 bar.

**2) Use on electricity SUMMER SETTING:** the central heating circuit is not working. **A** switch is on I. The **B** indicator light is ON, the heating resistor incorporated in the device is supplied. The supply tap **C** must be closed. **The boiler return tap D must remain open.**

**3) Use on central heating WINTER SETTING:** the central heating circuit is working. **A** switch is on O. The **B** indicator light is OFF, the heating resistor incorporated in the device is not supplied. The supply tap **C** must be open. **The boiler return tap D must remain open.**

### WARNING

Using the bleeder, make sure that the device is correctly filled. If, when you open the bleeder, the water does not flow regularly, please contact your fitter.

It is forbidden to leave **A** switch on I when the supply tap **C** is open. This abnormal use causes cancellation of the warranty.

The use of this device without water would lead to the definitive deterioration of the resistor. This incident would definitely require its replacement, which is not covered by the Maker's guarantee.

The boiler return tap **D** must obligatorily remain open, even in the case of the **SUMMER SETTING** in order to allow expansion of the fluid in the circuit so as to avoid any damage to the device.

## USE OF THE CONTROL BOX

### 1) Description of the control panel

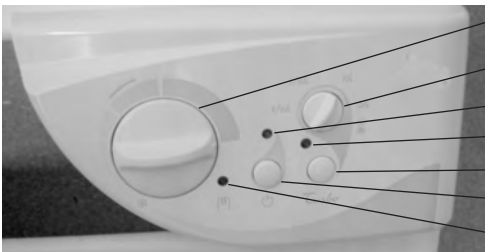

- ① Temperature setting knob with Hors Gel ❄️ position and ability to restrict the range.
- ② Time adjustment knob TURBO 1/4h, 1/2h, 1h, 2h.
- ③ Power On indicator
- ④ TURBO indicator
- ⑤ TURBO control
- ⑥ ON/OFF switch
- ⑦ Heating indicator

### 2) Use on electricity for versions:

- All electric with or without fan.
- Mixed with fan in SUMMER position.

#### 2-1) Setting the CONFORT temperature

It is the temperature desired when the room is occupied.

- a) Set the switch to ⑥ to the ON position, the ③ indicator lights.
- b) Set knob ①, the indicator ⑦ lights when the ambient temperature is below that desired.
- c) Wait a few hours for the temperature to stabilise.

If the temperature setting does not suit you, adjust it using the adjusting screw ①.

## 2-2) Standby (Hors Gel) Mode ❄️

It is the mode enabling to maintain a temperature of approximately 7°C in the room in case of prolonged absence from the house.

- Leave switch ⑥ on the Marche position.
- Set the knob ① to ❄️.

## 2-3) Turbo mode ⌚

It is the mode enabling to set the device into Forced Operation, ensuring prompt temperature increase in the room over the time defined (maximum power for conventional models and fan activation point for models with ventilating fan).

- Leave the switch ⑥ on the Marche position.
- Select the time for the Turbo using the knob ②.
- Press the command ⑤, the indicator ④ and ⑦ lights.
- The TURBO mode can be interrupted manually before the end of the time set. In order to do this, press the command ⑤ again.

**NB:** On a piloted or independently programmed appliance, only the Stop and Anti-frost instructions have priority when the TURBO mode is activated (the other instructions are ineffective).

## 3) Use on central heating for versions mixed with fan in WINTER position.

- Place the switch ⑥ on the ON position, the indicator ③ lights up.
- Place the temperature knob ① on frost-free.

**Turbo mode ⌚ (see paragraph 2-3)** Repeat elements a) to d).

**NB:** The temperature adjustment of the device is made using the tap C (thermostatic or not).

## 4) Locking commands ⑤

It is possible to lock the knob ① or restrict its use, preventing untimely handling of the device (children...).

### 1- Locking the knob:

- Set the knob to the position required.
- Using a small-size flat-blade screwdriver, pull the knob's cap (1).
- Detach pin P from its stand using a cutting tool.
- Set pin P in the alignment of arrow B (2).
- Refit the cap.

### 2- Limitation of the knob's use range:

- Using a small-size flat-blade screwdriver, pull the knob's cap (1).
- Remove the two P pins from their stand using a cutting tool.
- Position the two P pins at each end of the operating range desired (3).
- Refit the cap.

# MAINTENANCE

- To maintain the performance of the device, about twice per year, clear the dust.

**Do not use abrasive products.**

- For models with a fan, use a vacuum cleaner to clear the air inlet and outlet grids, as well as the filter (refer to the Filter paragraph).

- You are recommended to have the appliance and the amount of fluid checked by a professional technician after 6 years of use and replace it if necessary. In the electric version, the amounts of fluid to be introduced into the appliances are for 500W models 5 litres, for 750W models 6.4 litres, for 1000W models 7.6 litres.

- Any deteriorated fluid must necessarily be disposed of at a waste oil collection station.

## RECOMMENDATIONS OF USE

- When ventilating the room, stop the device by setting the switch **6** to the Arrêt position.
- If you leave for several hours, lower the temperature.
  - Leaving for: **Less than 24 hours** :do not touch the controls.
  - More than 24 hours or during summer** :set the temperature knob to ❄️.

## WARNING

- When filling a Mixed appliance, the hot water circuit must necessarily be used to allow the fluid to expand in the heating circuit.
- Prevent children from climbing on the device.
- Any intervention on the electrical parts must be performed by skilled staff.
- Do not insert objects or paper in the device.
- Upon first warming, a slight smell may appear, due to the evacuation of compounds used during the device's manufacturing.
- The casing may be hot, even when the device is off.

## IN CASE OF PROBLEM

Problem	Check
The device does not heat	<ul style="list-style-type: none"> <li>- Check that the premise circuit breakers are triggered or that the shedder (if you have one) has not interrupted the device's power supply.</li> <li>- Check the air temperature in the room.</li> <li>- Switch the device off, then back on (<b>6</b> switch):               <ul style="list-style-type: none"> <li>☞ If the <b>7</b> indicator blinks 3 times: the measurement probe is damaged. Call your electrician to ensure its replacement.</li> <li>☞ If the <b>7</b> indicator blinks 5 times: power surge in device supply. Power off the device (fuse, circuit breaker...), and call your electrician.</li> </ul> </li> </ul>
The heating device heats constantly	<ul style="list-style-type: none"> <li>- Check that the device is not located in a draft or that the temperature setting has not been altered.</li> </ul>
The fan stops prematurely	<ul style="list-style-type: none"> <li>- Check that the air inlet grills are not blocked. Proceed to clean them if necessary (refer to the Filter paragraph).</li> <li>- Check that the room temperature has not reached too high a level. In this case, fan stoppage is normal. Just wait for the ambient temperature to drop before reusing the Turbo mode.</li> <li>- If you live at an altitude of more than 1000m, because the air is less dense this may cause the item to rise in temperature more quickly. This may therefore become a repetitive problem (without having any major effect on the service life of the machine's components).</li> </ul> <p>In all cases, follow the procedure below to restart the machine:</p> <ul style="list-style-type: none"> <li>☞ Switch off the machine (switch <b>6</b>).</li> <li>☞ Wait at least 10 minutes</li> <li>☞ Restart the machine (switch <b>6</b>).</li> </ul>



# Antidust filter

(model fitted with a fan)

The fan is fitted with an antidust filter which, when clogged, can result in its stoppage (red indicator lit on the device).

For better use, clean your filter regularly, according to the following instructions:

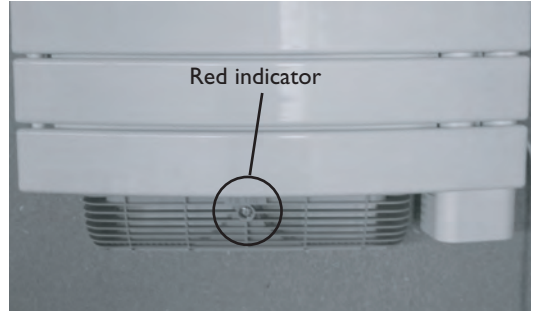

1. Power off the device.

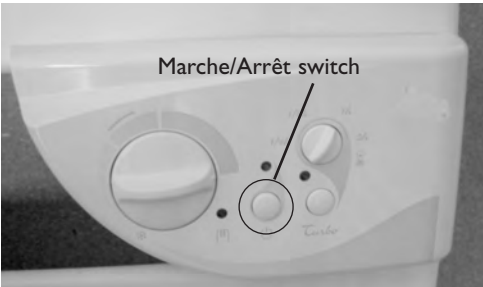

2. Extract the filter from the back of the machine.



3. Clean the filter.

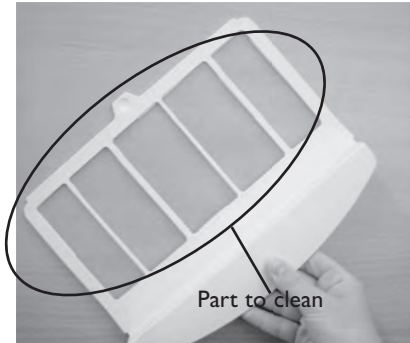

4. Refit the filter.



5. Wait 10 minutes before restarting the device.

These instructions are shown on the fan in the following form:



# WARRANTY CONDITIONS

## KEEP THIS DOCUMENT IN A SAFE PLACE

*(To be presented by the user only in the event of a claim)*

- The guarantee period is two years from the date of installation or purchase and may not exceed 30 months from the date of manufacture in the absence of a receipt.
- The guarantee covers the replacement and supply of components recognised as being defective, excluding any damages or interest.
- The user is responsible for any labour or transport costs.
- The guarantee does not cover any damage arising from improper installation, abnormal use or non-observance of the requirements of the said instructions for installation and use .
- The stipulations of the present guarantee conditions do not exclude any of the purchaser's legal rights of guarantee against faults or hidden defects, which are applicable in all cases under the stipulations of Articles 1641 of the Civil Code.
- Present this certificate to your distributor or installer only in the event of a claim, together with your purchase invoice.

TYPE OF APPLIANCE\*: .....

SERIAL NUMBER\*: .....

CUSTOMER'S NAME AND ADDRESS: .....

.....

\* This information can be found on the information plate situated on the left-hand side of the appliance.

### FOR SALES IN AUSTRALIA

ATLANTIC AUSTRALASIA PTY LTD  
4/13-25 Church Street  
Hawthorn, Victoria 3122  
Australia

Free Call: 1800 677 857  
Phone: 03 9852 9599  
Fax: 03 9852 9844  
Web: [www.atlantics.com.au](http://www.atlantics.com.au)

### FOR SALES IN THE U.K

TOUR ATLANTIC LTD  
Malling Works, Lewes  
East Sussex BN7 2AY

Phone: 01 580 2431 53  
Fax: 01 580 2411 80  
e-mail: [sales@tour-atlantic.ltd.uk](mailto:sales@tour-atlantic.ltd.uk)

### FOR SALES IN NEW ZEALAND

ATLANTIC AUSTRALASIA  
Website: [www.atlantics.co.nz](http://www.atlantics.co.nz)

Phone: 0800 422 000  
Fax: 0011 64 43 800 509

### OTHER COUNTRIES

ATLANTIC INTERNATIONAL

Phone: 00 33 146638000

INSTALLER'S STAMP

Das Gerät, dass Sie gerade gekauft haben, wurde auf einwandfreie Qualität getestet und kontrolliert. Wir danken Ihnen für diese Wahl und Ihr Vertrauen und hoffen, dass es Ihren Erwartungen entspricht.

## Ein paar Tips:

Lesen Sie die Bedienungsanleitung, bevor Sie das Gerät installieren.

Schalten Sie vor jeder Arbeit am Gerät den Strom ab und überprüfen Sie die Spannung der Stromquelle.

Bewahren Sie die Bedienungsanleitung auch nach der Geräteinstallation auf.

## Gerätekenneerte:

CAT B oder C : Gerät nach Norm EN NF Elektrizität, Leistung gemäss den zur Kategorie angegebenen Kriterien.

IP24 : Gerät mit Spritzwasserschutz.

Klasse II  : Doppelisolation.

# GERÄTEINSTALLATION

## 1) Wo soll das Gerät installiert werden ?

Dieses Gerät ist für eine Wohnrauminstallation bestimmt. Für jeglichen sonstigen Standort lassen Sie sich bitte von Ihrem Händler beraten.

Die Installation muss nach dem neuesten Stand der Technik und den im Installationsland geltenden Normen erfolgen.

Das Gerät ist unter Beachtung der Mindestabstände in bezug auf andere Einrichtungen zu montieren. ①

**Unzulässige Installationsorte sind:** ②

↳ Solche mit Durchzug, welcher sich störend auf die Regelung auswirken (bei Ventilation mit zentraler Mechanik, usw.).

↳ Unter eine festen Steckdose.

↳ Im Volumen I von Badezimmer.

↳ Im Volumen 2, wenn die Bedienelemente von einer die Dusche oder Badewanne benutzenden Person bedienbar sind.

## 2) Wie soll das Gerät installiert werden ? ③

Die Montageschablone ist auf die Verpackung gedruckt.

1/ Öffnen Sie die Klappen des Kartons und legen Sie den Karton gegen die Wand, wobei die untere auf gefaltete Klappe auf dem Boden aufliegt. Zeichnen Sie (ohne zu bohren) durch die Verpackung die 4 Bohrungen an, die anzulegen sind, und nehmen Sie den Karton wieder von der Wand.

2/ Kennzeichnen Sie die Bohrstellen gründlich mit einem Bleistift (zeichnen Sie dafür ein Kreuz zu 5 cm Breite).

3/ Bohren Sie die 4 Löcher.

4/ Positionieren Sie die 4 Haken und schrauben Sie sie fest.

5/ Hängen Sie das Gerät auf und verriegeln Sie es.

Leistungen (W)	MODELL ELEKTROBETRIEB			MODELL ELEKTROBETRIEB / HEIZLÜFTER			MODELL MISCHBETRIEB / HEIZLÜFTER		
	500	750	1000	500 +1000	750 +1000	1000 +1000	500 +1000	750 +1000	1000 +1000
Bauhöhe über alles (H) (mm)	1136	1436	1736	1167	1467	1767	1167	1467	1767
Breite (L) (mm)	550			550			550		
Stärke (mm)	137			137			152		
Maß (A) Befestigungspratzen (mm)	814	1114	1414	814	1114	1414	814	1114	1414
Maß (B) Befestigungspratzen (mm)	447,5			447,5			447,5		

### 3) Geräteanschluss

- Das Gerät muss mit einer Spannung von 230V 50 Hz versorgt werden.
- Der Anschluss an die Stromquelle erfolgt über ein 3-Draht-Kabel (Braun=Phase, Blau=Nullleiter, Schwarz=Steuerdraht) mit Hilfe einer Anschlussdose.

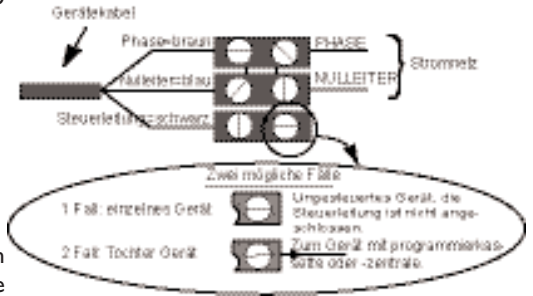

- In feuchten Räumen wie Duschräumen und Küchen muss sich die Anschlussdose mindestens 25 cm vom Boden befinden.
- Die Installation ist mit einer omnipolaren Vorrichtung, die eine mindestens 3 mm große Kontaktöffnungsweite erlaubt, auszurüsten.
  - Der Erdungsanschluss ist verboten. **Steuerleitung (schwarz) des Geräts nicht an die Erdung anschließen.**
  - Sollte das Netzkabel zu kurz oder beschädigt sein, muss es ausgetauscht werden. Dies erfordert Spezialwerkzeug und muss von einer qualifizierten Person durchgeführt werden, um jegliches Risiko zu vermeiden.
  - Wird ein Steuergerät oder gesteuertes Gerät über eine 30mA-Differential geschützt, muss die Stromversorgung des Steuerdrahts auf diesem Differential ebenfalls geschützt werden.

### 4) Wie ist die Mischversion hydraulisch anzuschließen?

Die Mischversion umfasst für den Warmwasseranschluss 2 Gewindeöffnungen 1/2 Gas 15/21 F, die sich am unteren Teil befinden, sowie oben rechts ein Entlüftungsventil.

Es sind zwei Anschlussstypen verfügbar:

Typ 1: Wasseranschluss unten.

Typ 2: Wasseranschluss an der rechten Seite.

- Für Typ 1: zwei 90°-Standardkrümmer an den Stutzen auf der Rückseite des Geräts montieren (Krümmer nicht mitgeliefert). Die beiden mitgelieferten Verlängerungen an den 90°-Krümmern anbringen.
- Für Typ 2: zwei 90°-Standardkrümmer an den Stutzen auf der Rückseite des Geräts anordnen (Krümmer nicht mitgeliefert). Eine 50-mm-Verlängerung (handelsübliche Standardverlängerung) am unteren Krümmer anbringen (Verlängerung nicht mitgeliefert).

Durchlaufrichtung sowie die auf nachstehendem Schema angegebenen Werte berücksichtigen.

#### TYP 1: ANSCHLUSS UNTEN

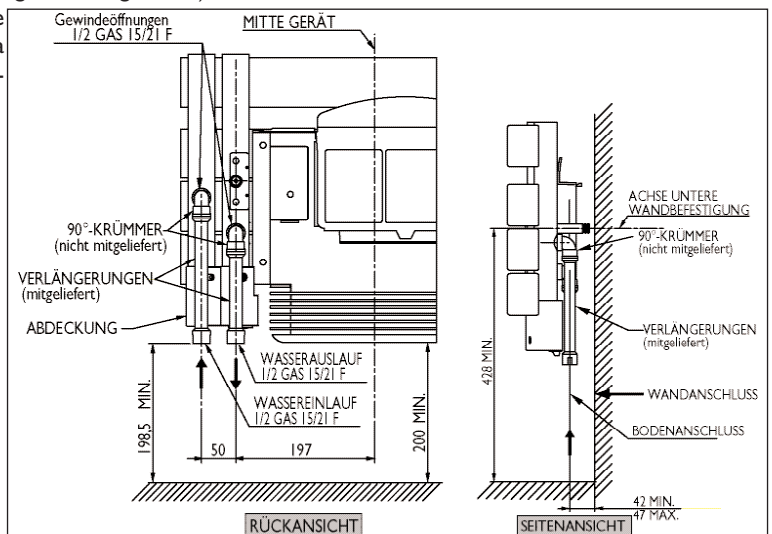

## TYP 2: ANSCHLUSS AN DER RECHTEN SEITE

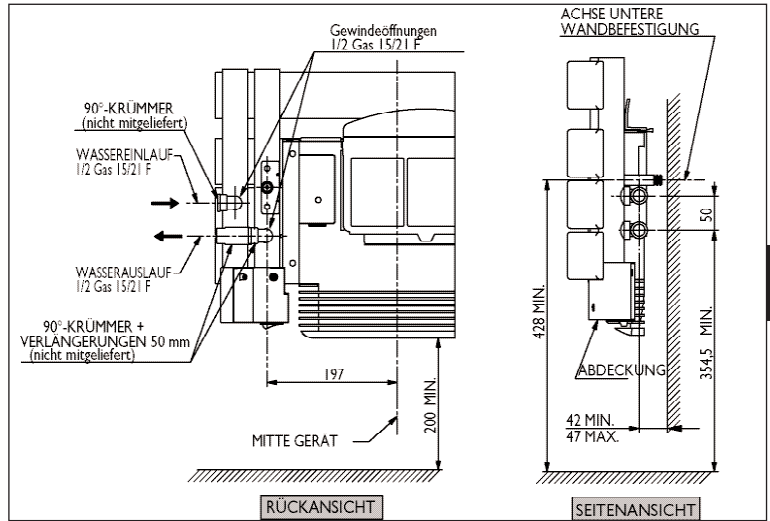

## 5) Programmierung

Das Gerät kann ferngesteuert werden, wenn sein Steuerdraht an ein Gerät mit Programmkarte, Programmierzentrale oder Energiemanager angeschlossen ist.

**Tabelle der Befehle, die das Gerät auf seinem Steuerdraht empfangen kann.**  
(zwischen dem Steuerdraht und dem Nulleiter messen).

Empfangene Befehle	Stromlos	Komplett-Wechselbetrieb 230V	Negativer Halb-Wechselbetrieb -115V	Positiver Halb-Wechselbetrieb +115V
Oszilloskop Ref./Nulleiter	—			
Erhaltene Betriebsart	KOMFORT	SPAR-BETRIEB	FROST-SCHUTZ	ENTLASTUNG AUS
Heiz-temperatur	KOMFORT-Regelung	Absenkung um 3°C bis 4°C bezogen auf die KOMFORT-Regelung	Frostschutz-Temperatur etwa 7°C	Sofortabschaltung des Geräts. Kann auch zur Entlastung dienen

## GERÄTEBEDIENUNG

### MISCHVERSION MIT HEIZLÜFTER

#### 1) Beschreibung des unteren Teils des Geräts ④

- A:** Schalter zur Steuerung des im Gerät integrierten Heizwiderstands.
- B:** Kontrollleuchte, die es gestattet, den Funktionsstatus Ihres Geräts anzuzeigen.
- C:** Versorgungshahn zum Einlassen des heißen Wassers der Zentralheizung. Er kann je nach Wahl mit Thermostat versehen sein oder nicht.
- D:** Rücklaufventil (Rücklauf zurück zum Kessel der Zentralheizung).
- E:** Untere Abdeckhaube.

Der Betriebsdruck darf 4 bar nicht überschreiten.

**2) Einsatz als elektrisches System POSITION SOMMER:** das Zentralheizungssystem funktioniert nicht. Schalter **A** befindet sich auf Position I. Kontrollleuchte **B** ist eingeschaltet, der im Gerät integrierte Heizwiderstand ist versorgt. Versorgungshahn **C** muss geschlossen sein. **Das Rücklaufventil D zur Kesselanlage muss geöffnet bleiben.**

**3) Einsatz mit Zentralheizung POSITION WINTER:** das Zentralheizungssystem funktioniert. Schalter **A** befindet sich auf Position O. Kontrollleuchte **B** ist ausgeschaltet, der im Gerät integrierte Heizwiderstand ist nicht versorgt. Versorgungshahn **C** muss geöffnet sein. **Das Rücklaufventil D zur Kesselanlage muss geöffnet bleiben.**

### **Achtung**

Sich dank des Entlüftungsventils vergewissern, dass das Gerät richtig gefüllt ist. Wenn Sie das Ablassventil öffnen und das Wasser nicht regelmäßig austritt, Ihren Installateur verständigen.

Es ist verboten, Schalter **A** auf Position **I** zu lassen, wenn Versorgungshahn **C** geöffnet ist. Dieser anormale Gebrauch bringt die Annullierung der Garantie mit sich.

Der Einsatz dieses Geräts ohne Wasser führt zur endgültigen Beschädigung des Widerstands. Nach einem solchen Zwischenfall ist der Widerstand unbedingt auszuwechseln, was jedoch nicht durch die Herstellergarantie abgedeckt ist.

Der Rücklaufhahn Kesselanlage **D** muss unbedingt geöffnet bleiben, selbst im Fall der Position **SOMMER**, um die Ausdehnung der Flüssigkeit im Netz zu gestatten, damit jede Beschädigung des Geräts vermieden wird.

## **BENUTZUNG DES BEDIENFELDS**

### **1) Beschreibung des Bedienfelds**

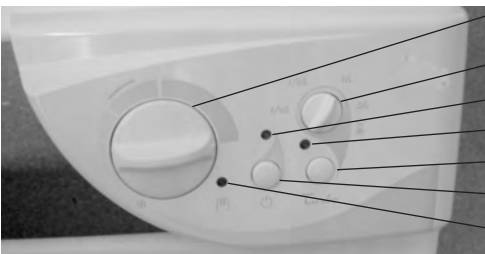

- 1** Rändelknopf zur Temperaturregelung mit Stellung Frostschutz ❄️ und Bereichsbegrenzung.
- 2** Stellknopf zur Einstellung der TURBO-Dauer
- 3** Bereitschaftsanzeige
- 4** TURBO-Anzeigelampe
- 5** TURBO-Betriebsschalter
- 6** Ein-Ausschalter
- 7** Heizanzeige

### **2) Einsatz als elektrisches System für die Versionen:**

- Vollelektrisch mit oder ohne Gebläse.
- Mischsystem mit Gebläse in Position **SOMMER**.

#### **2-1) Einstellung der KOMFORT-Temperatur**

Diese Einstellung sorgt für die gewünschte Behaglichkeit im raum.

- a) Schalter **6** in Stellung Ein bringen: die Anzeigelampe **3** leuchtet auf.
- b) Den Rändelknopf **1** einstellen: die Anzeigelampe **7** leuchtet auf, wenn die Umgebungstemperatur die gewünschte Temperatur unterschreitet.
- c) Ein paar Stunden warten, damit sich die Temperatur stabilisiert.  
Sollte Ihnen diese Einstellung nicht zusagen, ändern Sie die Temperatureinstellung mit dem Rändelrad **1**.

## 2-2) Frostschutz-Betrieb ❄️

Diese Einstellung bewirkt, dass bei längerer Abwesenheit der Raum auf einer Temperatur von etwa 7°C bleibt.

- Den Schalter ⑥ in Stellung Ein lassen.
- Den Rändelknopf ① auf ❄️ stellen.

## 2-3) Turbo-Betrieb ⌚

Diese Einstellung erhöht schnell die Raumtemperatur innerhalb des vorgewählten Zeitraums (Dauerbetrieb bei den rein-elektrischen Modellen und Einschalten des Heizlüfters, wenn vorhanden).

- Den Schalter ⑥ in Stellung Ein lassen.
- Die Turbo-Dauer mit dem Stellknopf ② wählen.
- Das Bedienelement ⑤ betätigen: die Anzeigelampe ④ und ⑦ leuchtet auf.
- Es ist möglich, den TURBO-Betrieb vor Ablauf der festgelegten Dauer manuell zu unterbrechen. Zu diesem Zweck das Bedienelement ⑤ erneut betätigen.

**Hinweis:** Für ein gesteuertes Gerät oder ein unabhängig programmiertes Gerät, haben nur die Befehle „Stopp“ und „Frostfrei“ Vorrang, wenn der TURBO-Modus betätigt wird (die anderen Befehle funktionieren nicht).

## 3) Betrieb mit Zentralheizung der Versionen Mischbetrieb mit Heizlüfter auf Position WINTER.

- Schalter ⑥ auf Position EIN stellen, Anzeige ⑤ leuchtet auf.
- Rändelknopf ① auf Frostfrei positionieren.

## Modus Turbo ⌚ (siehe Abschnitt 2-3)

Es wird auf die Angaben von a) bis d) verwiesen.

Anmerkung: Die Temperatureinstellung des Geräts erfolgt mit Hahn C (thermostatisch oder nicht).

## 4) So werden Bedienelemente gesperrt ⑤

Der Rändelknopf ① kann gesperrt oder sein Einsatz eingeschränkt werden, um ungewollte Bedienung (durch Kinder,...) am Gerät zu verhindern.

### 1- Rändelknopf sperren:

- Den Rändelknopf in die gewünschte Stellung drehen.
- Mittels einem kleinen Flachschaubenzieherden den Rändelknopf (1) heraushebeln.
- Ein Kontaktstück **P** aus seinem Halter mittels einem Schneidwerkzeug lösen.
- Das Kontaktstück **P** gemäss der Pfeilrichtung **B** (2) positionieren.
- Den Rändelknopf wieder eindrücken.

### 2- So wird die Bedienung des Rändelknopfs eingeschränkt:

- Mittels einem kleinen Flachschaubenzieherden den Rändelknopf (1) heraushebeln.
- Die beiden Elemente **P** aus ihrem Halter mittels einem Schneidwerkzeug lösen.
- Die beiden Elemente **P** an jedem Ende des gewünschten Einstellbereichs (3) positionieren.
- Den Schraubverschluss wieder anbringen.

# WARTUNG

- Damit das Gerät leistungsstark bleibt, muss es etwa zweimal jährlich vom Staub befreit werden. **Zu diesem Zweck dürfen keine abrasiven Produkte verwendet werden.**
- Bei den Modellen mit Heizlüfter, reinigen Sie die Zuluft-/Abluftgitter sowie das Filter am besten mit einem Staubsauger (siehe Abschnitt Filter).
- Die eventuell abgelassene Flüssigkeit muss zur Entsorgung an einer Sondermüllsammelstelle abgegeben werden.

## BEDIENUNGSHINWEISE

- Wenn Sie den Raum lüften, das Gerät abschalten, indem Sie den Schalter **ⓐ** in Stellung AUS bringen.
- Falls Sie ein paar Stunden lang abwesend sind, nicht vergessen, die Temperatur herabzusetzen.  
Abwesenheit von: **Weniger 24 Stunden** :die Bedienelemente nicht berühren.  
**Über 24 Stunden oder im Sommer:**den Temperaturregler-Rändelknopf auf ❄️ stellen.

## SICHERHEITSHINWEISE

- Das Füllen der gemischten Geräte muss zwingend über den Warmwasserkreislauf erfolgen.
- Vermeiden Sie, dass Kinder auf das Gerät steigen.
- Alle Arbeiten an den Elektroteilen dürfen nur von einer Elektrofachkraft ausgeführt werden.
- Darauf achten, dass keine Gegenstände oder Papier in das Gerät gelangen.
- Bei der ersten Beheizung kann ein leichter Geruch entstehen, welcher auf die eventuelle Ableitung herstellungsbedingter Spuren zurückzuführen ist.
- Das Gehäuse kann selbst bei Stillstand heiß sein.

## IM PROBLEMFALL

Auftretendes Problem	Was tun
Das Gerät heizt nicht	<ul style="list-style-type: none"> <li>- Vergewissern Sie sich, dass die Leistungsschalter der Anlage eingeschaltet sind oder dass der Lastabwurfschalter (sofern vorhanden) nicht die Stromversorgung des Geräts unterbrochen hat.</li> <li>- Überprüfen Sie Lufttemperatur des Raums.</li> <li>- Schalten Sie das Gerät ab und dann wieder ein (Schalter <b>ⓐ</b>):               <ul style="list-style-type: none"> <li>☞ Wenn die Anzeigelampe <b>ⓑ</b> 3 Mal blinkt, ist die Messsonde beschädigt. Wenden Sie sich an Ihren Elektriker, damit er sie auswechselt.</li> <li>☞ Wenn die Anzeigelampe <b>ⓑ</b> 5 Mal blinkt, wird Ihr Gerät mit Überspannung versorgt. Schalten Sie die Stromversorgung des Geräts ab (Sicherung, Leistungsschalter) und wenden Sie sich an Ihren Elektriker.</li> </ul> </li> </ul>
Das Gerät heizt ständig	<ul style="list-style-type: none"> <li>- Stellen Sie sicher, dass das Gerät keinem Luftzug ausgesetzt ist oder ob die Temperatureinstellung nicht geändert wurde.</li> </ul>
Der Ventilator wird zu früh abgeschaltet	<ul style="list-style-type: none"> <li>- Stellen Sie sicher, dass die Zuluft-/Abluftgitter nicht verstopft sind. Diese gegebenenfalls reinigen.</li> <li>- Stellen Sie sicher, dass die Raumtemperatur nicht zu hoch ist. Wenn ja, ist der Ventilatorstillstand normal. Warten Sie, bis die Umgebungstemperatur gesunken ist, bevor Sie wieder den Turbo-Betrieb einstellen.</li> <li>- Sollte Ihre Wohnung höher als 1000 m über dem Meeresspiegel liegen, kann die dünnere Luft eine rasche Erhöhung der Raumtemperatur verursachen. Das Problem kann somit wiederholt auftreten (für die Lebensdauer der Gerätebauteile bedeutungslos).</li> </ul> <p>Um das Gerät erneut zu starten, müssen in allen Fällen folgende Anweisungen beachtet werden:</p> <ul style="list-style-type: none"> <li>☞ Das Gerät ausschalten (Schalter <b>ⓐ</b>).</li> <li>☞ Mindestens 10 Minuten warten.</li> <li>☞ Das Gerät wieder einschalten (Schalter <b>ⓐ</b>).</li> </ul>



# Staubschutz - Filter

(bei Modellen mit Ventilator)

Der Ventilator ist mit einem Staubschutzfilter ausgerüstet, welches bei zu starker Verschmutzung den Stillstand des Ventilators bewirken kann (die rote Anzeigelampe unter dem Gerät leuchtet).

Bitte beachten Sie Ihren Filter in regelmässigen Abständen gemäss folgenden Anweisungen zu reinigen:

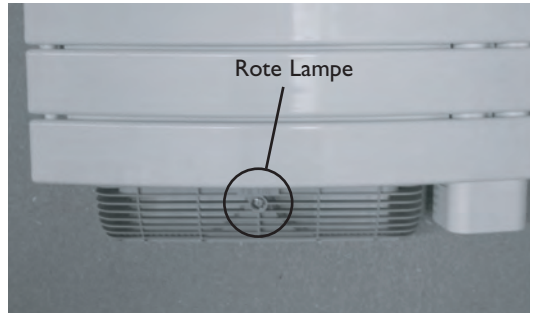

1. Das Gerät abschalten.



2. Den Filter an der Geräterückseite herausziehen.



3. Reinigen Sie den Filter.

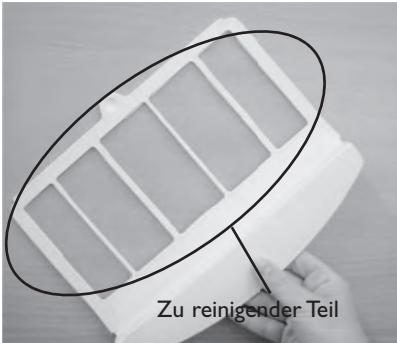

4. Setzen Sie den Filter wieder ein.



5. Warten Sie 10 Minuten, bevor Sie das Gerät wieder in Betrieb nehmen.

Diese Anweisungen stehen in folgender Form auf dem Ventilator:



# GARANTIEBEDINGUNGEN

## DIESES DOKUMENT IST VOM BENUTZER AUFZUBEWAHREN

(Diesen Schein nur im Fall einer Beanstandung vorlegen)

- Die Garantiedauer beträgt zwei Jahre ab dem Installations- oder Kaufdatum. Falls kein Beleg vorgezeigt werden kann, gilt die Garantie für 30 Monate ab dem Herstellerdatum.
- Wir garantieren den Ersatz oder die Lieferung der als fehlerhaft anerkannten Teile, jegliche Schadenshaftpflicht ist ausgeschlossen.
- Die Lohn-, Fahrt- und Transportkosten werden vom Benutzer übernommen.
- Schäden, die auf eine nicht konforme Installation, eine falsche Verwendung oder der Nichteinhaltung der Vorschriften der entsprechenden Anleitung beruhen, werden nicht durch die Garantie gedeckt.
- Diesen Garantieschein gemeinsam mit der entsprechenden Rechnung dem Händler oder Ihrem Installateur nur im Fall einer Beanstandung vorlegen.
- Die Bestimmungen der vorliegenden Garantiebedingungen schliessen nicht das Recht des Käufers auf die legale Garantie für versteckte Konstruktionsfehler aus, die auf jeden Fall in den Bestimmungen der Artikel 1641 ff des Bürgerlichen Gesetzbuches angewandt werden.

GERÄTETYP\*: .....

SERIENNR\*: .....

NAME UND ADRESSE DES KUNDEN: .....

.....

\* Diese Angaben befinden sich auf dem Geräteschild auf der hinteren Geräteseite.

STEMPEL DES INSTALLATEURS



ATLANTIC INTERNATIONAL

Tel: (33) 146836000

Fax: (33) 146836001

SCHWEIZ

ATLANTIC SUISSE AG

Heiz und Industriekessel

Wolhuserstrasse 31/33

6017 RUSWIL

Tel: 41 49 63 323

Fax: 41 49 69 353

El aparato que acaba de adquirir ha sido sometido a numerosas pruebas y controles con el fin de garantizar la calidad. Le agradecemos por su elección y su confianza. Esperamos que le aporte una entera satisfacción.

### Algunos consejos:

Lea el manual antes de comenzar la utilización del aparato.

Corte la corriente antes de efectuar cualquier intervención en el aparato y verifique la tensión de alimentación.

Conserve el manual, incluso después de la instalación del aparato.

### Características del aparato:

CAT B o C :Aparato que satisface la norma NF Electricidad Rendimiento según los criterios de la categoría indicada.

IP24 :Aparato protegido contra las proyecciones de agua.

Clase II  : Doble aislamiento.

## INSTALACIÓN DEL APARATO

### 1) ¿Dónde instalar el aparato?

Este aparato ha sido diseñado para ser instalado en un local residencial. En cualquier otro caso, sírvase consultar a su distribuidor.

La instalación se debe realizar en las reglas del arte y conforme a las normas en vigor en el país de instalación.

Respetar las distancias mínimas con los obstáculos para el emplazamiento del aparato. ①

#### No instalar el aparato: ②

↘ En una corriente de aire susceptible de perturbar su regulación (debajo de una Ventilación Mecánica Centralizada, etc.).

↘ Debajo de una toma de corriente fija.

↘ En el volumen 1 de los cuartos de baño.

↘ En el volumen 2 si la manipulación de los mandos es posible por una persona que utilice la ducha o la bañera.

### 2) ¿Cómo instalar el aparato ? ③

La plantilla de colocación está impresa sobre el embalaje.

1/ Desgrape las solapas de cartón y colóquelas contra la pared, con la solapa inferior desplegada colocada sobre el piso. Marque (sin perforar) a través del embalaje los cuatro orificios de perforación y retire el embalaje.

2/ Identifique cuidadosamente los puntos de perforación con un lápiz (dibuje una cruz de 4 cm de ancho).

3/ Perfore los 4 orificios.

4/ Presente los 4 ganchos y enrosque.

5/ Enganche y bloquee el aparato.

Potencia (W)	MODELO CLÁSICO			MODELO CLÁSICO VENTILADO			MODELO MIXTO VENTILADO		
	500	750	1000	500 +1000	750 +1000	1000 +1000	500 +1000	750 +1000	1000 +1000
Altura Dimensión total (H) (mm)	1136	1436	1736	1167	1467	1767	1167	1467	1767
Anchura (L) (mm)	550			550			550		
Espesor (mm)	137			137			152		
Cota (A) patas de fijación (mm)	814	1114	1414	814	1114	1414	814	1114	1414
Cota (B) patas de fijación (mm)	447,5			447,5			447,5		

### 3) Conectar el aparato

- El aparato se debe alimentar con 230V 50Hz.
- La conexión a la red eléctrica se realizará con la ayuda de un cable de 3 hilos (Marrón=Fase, Azul=Neutro, Negro=Hilo piloto) por medio de una caja de conexión. En locales húmedos como las salas de agua y las cocinas, se debe instalar la caja de conexión por lo menos a 25 cm del suelo.
- La instalación se debe equipar de un dispositivo de corte omnipolar que posea una distancia de apertura de contacto de por lo menos 3 mm.
- La conexión a la tierra está prohibida.

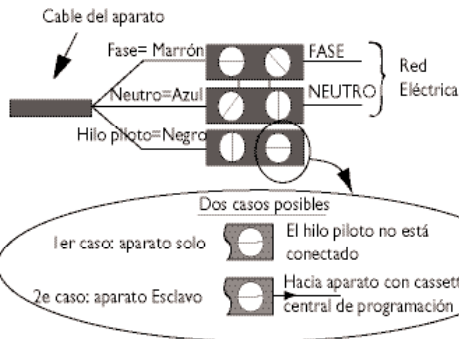

#### No conectar el hilo piloto del aparato (negro) a la tierra.

- El reemplazo del cable de alimentación, si está demasiado corto o dañado, necesita herramientas especiales y debe efectuarlo una persona cualificada para evitar cualquier peligro.
- Si un aparato piloto o pilotado está protegido por un diferencial de 30 mA (ex. cuarto de baño) es necesario proteger la alimentación del hilo piloto sobre este diferencial.

### 4) ¿Cómo conectar hidráulicamente la versión mixta?

Para la conexión de agua caliente, la versión mixta posee 2 orificios roscados 1/2 Gas 15/21 F que se encuentran en la parte inferior, así como un purgador de chorro orientable en la parte superior derecha. Existen dos tipos de conexiones:

Tipo 1: Conexión de agua en la parte inferior

Tipo 2: Conexión de agua en el lado derecho.

- Para el tipo 1, coloque dos codos de 90° estándar en las derivaciones en la parte trasera del aparato (codos no suministrados). Coloque las dos extensiones suministradas en los codos de 90°.
- Para el tipo 2, coloque dos codos de 90° estándar en las derivaciones en la parte trasera del aparato (codos no suministrados). Coloque una extensión de 50 mm (estándar del mercado) en el codo de la parte inferior (extensión no suministrada).

Respete el sentido de circulación así como los valores precisados en el esquema de abajo.

#### Tipo 1: CONEXIÓN EN LA PARTE INFERIOR

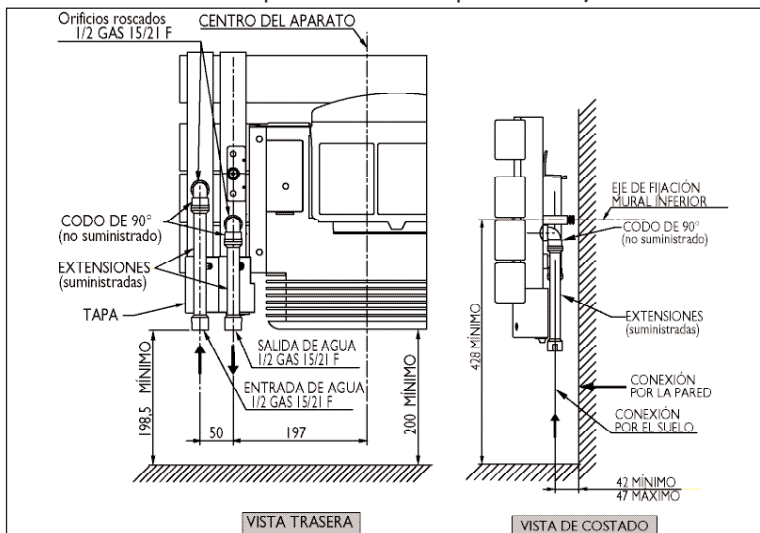

## TIPO 2: CONEXIÓN EN EL LADO DERECHO

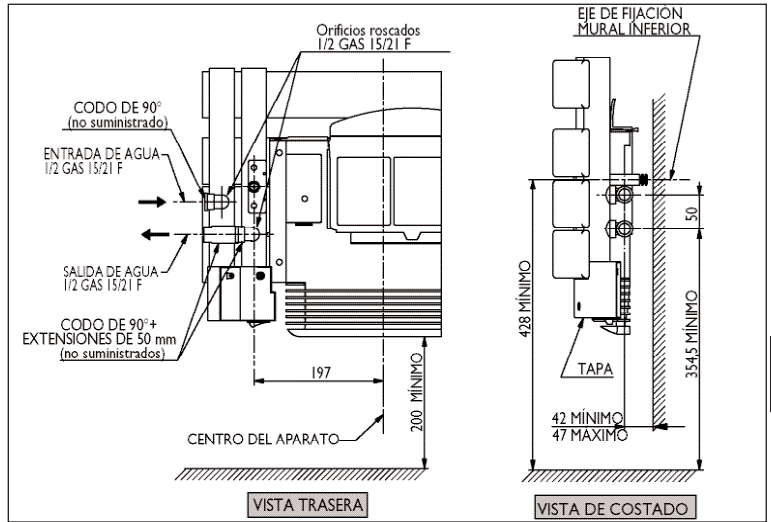

### 5) Programación

El aparato se puede controlar a distancia si su hilo piloto está conectado a un aparato equipado de un programador, a una central de programación o a un administrador de energía.

### Cuadro de las órdenes que el aparato puede recibir en su hilo piloto (a medir entre el hilo piloto y el neutro).

Órdenes recibidas	Ausencia de corriente	Alternancia completa 230V	Semialternancia negativa -115V	Semialternancia positiva +115V
Osciloscopio Ref/Neutro				
Modo obtenido	CONFORT	ECO	ANTIHELO	PARADA DESLASTRADO
Temperatura de calentamiento	Ajuste CONFORT	Disminución de 3°C A 4°C con respecto al ajuste CONFORT	Temperatura Fuera de Hielo de aproximadamente 7°C	Parada instantánea del aparato. También se puede utilizar para el deslastrado

## UTILIZACIÓN DEL APARATO

### CASO DE LAS VERSIONES MIXTAS CON VENTILADOR

#### 1) Descripción de la parte inferior del aparato ④

- A:** Interruptor que permite controlar la resistencia de calefacción integrada al aparato. Está asociado al indicador luminoso A.
- B:** Indicador luminoso que permite visualizar el estado de funcionamiento de su aparato.
- C:** Llave de alimentación que permite la entrada del agua caliente de la calefacción central. Puede ser termostática o no según su elección.
- D:** Llave de retorno a la caldera que permite la salida del agua caliente de la calefacción central.
- E:** Tapa interior.

La presión de servicio no debe exceder los 4 bar.

**2) Utilización en modo eléctrico POSICIÓN VERANO:** el circuito de calefacción central no funciona. El interruptor **A** está en la posición I. El indicador luminoso **B** está encendido, la resistencia calefactora integrada al aparato está alimentada. La llave de alimentación **C** debe estar cerrada. **La llave de retorno a la caldera D debe permanecer abierta.**

**3) Utilización con calefacción central POSICIÓN INVIERNO:** el circuito de calefacción central funciona. El interruptor **A** está en la posición O. El indicador luminoso **B** está apagado, la resistencia calefactora integrada al aparato no está alimentada. La llave de alimentación **C** debe permanecer abierta. **La llave de retorno a la caldera D debe permanecer abierta.**

### Atención

Asegúrese, mediante el purgador, que el aparato ha sido llenado correctamente. Si cuando usted abre el purgador no sale agua continuamente, llame a su instalador.

Está prohibido dejar el interruptor **A** en la posición I cuando la llave de alimentación **C** está abierta. Este uso anormal ocasiona la anulación de la garantía.

La utilización de este aparato sin agua ocasionará el deterioro definitivo de la resistencia. Este incidente requerirá imperativamente su reemplazo, el cual no está cubierto por la garantía del constructor.

La llave de retorno a la caldera **D** debe imperativamente permanecer abierta. Incluso en el caso de la posición VERANO para permitir la expansión del fluido en la red a fin de evitar todo daño del aparato.

## UTILIZACIÓN DE LA CAJA DE MANDO

### 1) Descripción del panel de mando

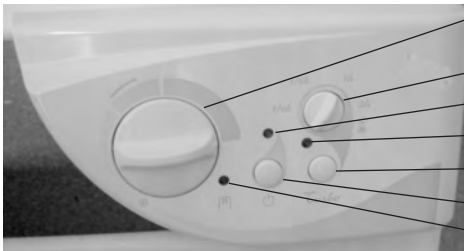

- ❶ Moleta de temperatura con posición Fuera de Hielo y ❄️ posibilidad de limitación de margen.
- ❷ Moleta de ajuste de duración TURBO 1/4h, 1/2h, 1h, 2h
- ❸ Testigo de puesta en tensión
- ❹ Testigo de TURBO
- ❺ Mando del TURBO
- ❻ Interruptor Marcha/Parada
- ❼ Testigo de calentamiento

### 2) Utilización en modo eléctrico para las versiones:

- Completamente eléctrica con o sin ventilador.
- Mixtas con ventilador en posición VERANO.

#### 2-1) Ajustar la temperatura CONFORT

Es la temperatura deseada durante la ocupación de la habitación.

- a) Coloque el interruptor **❻** en la posición Marcha, el testigo **❸** se enciende.
- b) Ajuste la moleta **❶**, el testigo **❼** se enciende si la temperatura ambiente es inferior a la deseada.
- c) Espere algunas horas para que la temperatura se estabilice.  
Si no le conviene el reglaje ajuste la temperatura con la moleta **❶**.

## 2-2) Modo Antihielo ❄️

Es el modo que permite mantener la temperatura a aproximadamente 7°C en la pieza durante una ausencia prolongada de la casa.

- Deje el interruptor ⑥ en la posición Marcha.
- Ajuste la moleta ① en ❄️.

## 2-3) Modo Turbo ⚡

Es el modo que permite poner el aparato en Marcha Forzada para aumentar rápidamente la temperatura de la habitación durante el tiempo definido (a la máxima potencia para los modelos clásicos y puesta en marcha del ventilador para los modelos con soplador).

- Deje el interruptor ⑥ en la posición Marcha.
- Seleccione la duración del Turbo con la ayuda de la moleta ②.
- Pulse el mando ⑤, el testigo ④ y ⑦ se enciende.
- Es posible interrumpir manualmente el modo TURBO antes del fin de la duración fijada.  
Para ello, pulse nuevamente el mando ⑤.

**NOTA:** Para un aparato pilotado o programado independientemente, solamente las órdenes Parada y Descongelación son prioritarias cuando se acciona el modo TURBO (las otras órdenes son inoperantes).

## 3) Utilización con calefacción central para las versiones mixtas con ventilador en posición INVIERNO.

- Ponga el interruptor ⑥ en la posición Marcha. El indicador ③ se enciende.
- Coloque la moleta de temperatura ① en Anticongelación.

### Modo Turbo ⚡ (vea el párrafo 2-3)

Retome los elementos de a) a d).

NB: El ajuste de la temperatura del aparato se realiza mediante la llave C (termostática o no).

## 4) Cómo bloquear los mandos ⑤

Se puede bloquear la moleta ① o limitar su utilización para impedir las manipulaciones intempestivas del aparato (niños, etc.).

### 1- Bloqueo de la moleta:

- Coloque la moleta en la posición deseada.
- Con un destornillador pequeño libere el tapón de la moleta (1).
- Suelte un peón **P** de su soporte con la ayuda de una herramienta de corte.
- Posicione el peón **P** en la alineación de la flecha **B** (2).
- Vuelva a colocar el tapón.

### 2- Limitación del margen de utilización de la moleta:

- Con un destornillador plano pequeño libere el tapón de la moleta (1).
- Suelte los dos peones **P** de su soporte con la ayuda de una herramienta de corte.
- Coloque los dos peones **P** en cada extremo del margen de utilización deseado (3).
- Vuelva a colocar el tapón.

# MANTENIMIENTO

- Para conservar los rendimientos del aparato, es necesario, aproximadamente dos veces al año, efectuar su despolvo. **Nunca utilizar productos abrasivos.**
- Para los modelos con ventilador, limpie con un aspirador las rejillas de entrada y de salida de aire, así como el filtro (remitirse al párrafo filtro).
- Se aconseja verificar el aparato y la calidad del fluido por un profesional después de 6 años de utilización y reemplazarlo si necesario. En versión eléctrica, los volúmenes de fluido que echar en el aparato son de 5 litros para los modelos 500W, 6,4 litros para los modelos 750W, y 7,6 litros para los 1000W.
- El líquido dañado debe entregarse imperativamente a un colector de aceites usados.

## CONSEJOS DE UTILIZACIÓN

- Cuando ventile la habitación, corte el aparato poniendo el interruptor **ⓐ** en la posición Parada.
- Si se ausenta durante varias horas, piense en bajar la temperatura.  
Ausencia de: **Menos de 24 horas** :no tocar los comandos.  
**Más de 24 horas o en verano** :poner la moleta de temperatura en ❄️

## ADVERTENCIA

- El llenado de los aparatos mixtos se debe hacer imperativamente con el circuito de agua caliente para dejar que el fluido se expanda en el circuito calentamiento.
- Evite que los niños suban al aparato.
- Todas las intervenciones en las partes eléctricas deben ser efectuadas por un profesional calificado.
- No introduzca objetos o papel en el aparato.
- Durante el primer calentamiento, puede aparecer un ligero olor correspondiente a la evacuación de las eventuales trazas vinculadas a la fabricación del aparato.
- La caja puede estar caliente, incluso parada.

## EN CASO DE PROBLEMAS

Problemas encontrados	Verificaciones por realizar
El aparato no calienta	<ul style="list-style-type: none"> <li>- Cerciórese de que los disyuntores de la instalación estén enclavados, o bien que el deslastrador (si posee uno) no haya cortado la alimentación del aparato.</li> <li>- Verifique la temperatura del aire de la habitación.</li> <li>- Apague y luego vuelva a encender su aparato (Interruptor <b>ⓐ</b>): <ul style="list-style-type: none"> <li>☞ Si el testigo <b>ⓑ</b> parpadea 3 veces: la sonda de medición está deteriorada. Consulte su electricista para proceder a su reemplazo.</li> <li>☞ Si el testigo <b>ⓑ</b> parpadea 5 veces su aparato está alimentado en sobretensión.</li> </ul> </li> </ul>
El aparato calienta todo el tiempo	<ul style="list-style-type: none"> <li>- Verifique que el aparato no esté situado en una corriente de aire o que el ajuste de temperatura no se haya modificado.</li> </ul>
El ventilador se para prematuramente	<ul style="list-style-type: none"> <li>- Verifique que las rejillas de entrada y de salida de aire no estén obstruidas. Proceda a su limpieza si resulta necesario (remitirse al párrafo filtro).</li> <li>- Verifique que la temperatura de la habitación no haya alcanzado un nivel demasiado elevado. En este caso, la parada del ventilador es normal. Espere simplemente que la temperatura ambiente disminuya antes de reutilizar el modo Turbo.</li> <li>- Si su vivienda está situada a más de 1000m de altitud, el aire es menos denso y puede provocar una elevación más rápida de la temperatura de la pieza. Este problema puede entonces volver a producirse (sin gravedad en cuanto a la duración de vida de los componentes del aparato).</li> </ul> <p>En cualquier caso, para volver a arrancar el aparato, siga las instrucciones del procedimiento siguiente :</p> <ul style="list-style-type: none"> <li>☞ Pare el aparato (interruptor <b>ⓐ</b>).</li> <li>☞ Espere por lo menos 10 minutos.</li> <li>☞ Vuelva a poner el aparato en marcha (interruptor <b>ⓐ</b>).</li> </ul>



# F i l t r o a n t i p o l v o

(para modelo equipado de un ventilador)

El ventilador está equipado de un filtro antipolvo que, cuando se satura, puede provocar su parada (piloto rojo encendido debajo del aparato).

Para una mejor utilización, limpie su filtro regularmente siguiendo las instrucciones:

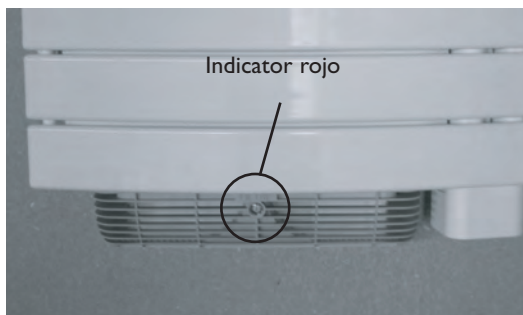

1. Apague el aparato.



2. Tire del filtro situado en la parte trasera del aparato. SP



3. Limpie el filtro.

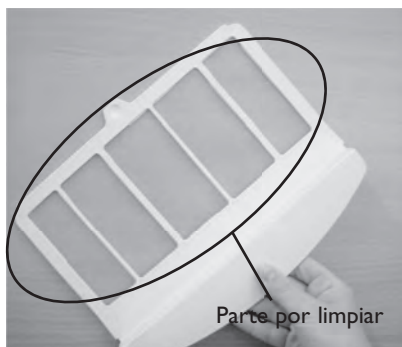

4. Vuelva a colocar el filtro.



5. Espere 10 minutos antes de la puesta en marcha del aparato.

Estas instrucciones figuran sobre el ventilador bajo la forma siguiente :



# CONDICIONES DE GARANTÍA

## Documento a conservar por el usuario,

(Presentar el certificado sólo en caso de reclamación)

- La duración de la garantía es de dos años a contar a partir de la fecha de la instalación o de la compra y en ningún caso superior a los 30 meses a partir de la fecha de fabricación sin justificación.
- La garantía es sólo aplicable en España.
- Los gastos de mano de obra, de desplazamiento y de transporte son a cargo del usuario.
- Los deterioros derivados de una instalación no conforme, de una red de alimentación que no respete la norma NF EN 50160, de un uso anormal o del no respeto de las recomendaciones de dicho documento no están cubiertos por la garantía.
- Presentar el certificado únicamente en caso de reclamación ante el distribuidor o el instalador adjuntando la factura de compra.
- Las disposiciones de las presentes condiciones de garantía no son exclusivas del beneficio en favor del comprador; de la garantía legal por defectos y vicios ocultos que se aplican en todo estado de causa en las condiciones de los artículos 1641 y siguientes del código civil.

TIPO DE APARATO\*: .....

Nº DE SERIE\*: .....

NOMBRE Y DIRECCIÓN DEL CLIENTE: .....  
.....  
.....

\*Estos datos se encuentran en la placa situada en el lado derecho del aparato.



Atlantic Ibérica  
Pol. Industrial Camí Real  
Paseo del Ferrocarril, 339 - 2º planta  
08860 CASTELLDEFELS (Barcelona)

**Sello del instalador**



O aparelho que acaba de adquirir foi submetido a diversos testes e controlos de maneira a assegurar um alto nível de qualidade. Estamos gratos pela sua escolha e pela sua confiança, e esperamos que este produto lhe traga total satisfação.

### **Alguns conselhos:**

Antes de iniciar a instalação do aparelho, leia o manual.

Antes de efectuar qualquer intervenção no aparelho, desligue a corrente eléctrica e verifique a tensão de alimentação.

Conserve o manual, mesmo após a instalação.

### **Características do aparelho:**

CAT B ou C :Aparelho conforme à norma NF de Electricidade e Performance segundo os critérios da categoria indicada.

IP24 :Aparelho protegido contra projecções de água.

Classe II  : Isolação dupla.

## **INSTALAÇÃO DO APARELHO**

### **1) Onde instalar o aparelho?**

Este aparelho foi projectado para a instalação em áreas residenciais. Em qualquer outro caso, favor consultar o seu distribuidor.

A instalação deve ser realizada de acordo com a boa prática e em conformidade com as normas em vigor no país de instalação.

Respeitar as distâncias mínimas em relação a obstáculos na hora de instalar o aparelho. ①

#### **Não instalar o aparelho: ②**

↪ **Em áreas sujeitas a correntes de ar susceptíveis de perturbar a sua regulação (sob sistemas de ventilação mecânica centralizada, etc.).**

↪ **Sob uma tomada eléctrica fixa.**

↪ **Dentro do volume de protecção I das salas de banho.**

↪ **Dentro volume de protecção 2, se a operação dos comandos ainda for possível para uma pessoa a utilizar o duche ou a banheira.**

### **2) Como instalar o aparelho? ③**

O gabarito de instalação encontra-se impresso na embalagem.

1/ Abra as abas do cartão e posicione-o contra a parede com a aba inferior desboblada colocada no chão.

Aponte (sem furar), através da embalagem, os 4 orifícios de perfuração, e a seguir ponha de lado a embalagem.

2/ Identifique cuidadosamente os pontos de perfuração com um lápis (marque uma cruz de 4 cm de largura).

3/ Fure os 4 orifícios.

4/ Posicione os 4 ganchos e aperte.

5/ Fixe e bloqueie o aparelho.

	MODELO CLÁSSICO			MODELO CLÁSSICO VENTILADO			MODELO MISTO VENTILADO		
	500	750	1000	500 +1000	750 +1000	1000 +1000	500 +1000	750 +1000	1000 +1000
Altura total (H) (mm)	1136	1436	1736	1167	1467	1767	1167	1467	1767
Largura (L) (mm)	550			550			550		
Espessura (mm)	137			137			152		
Cota (A) partes de fixação (mm)	814	1114	1414	814	1114	1414	814	1114	1414
Cota (B) partes de fixação (mm)	447,5			447,5			447,5		

### 3) Ligação do aparelho

- O aparelho deve ser alimentado por uma fonte de 230V 50 Hz.
- A ligação à rede eléctrica deve ser efectuada com o auxílio de um cabo trifilar (Marrom= Fase; Azul=Neutro; Negro=Fio piloto de programação) por intermédio de uma caixa de ligação. Em locais húmidos, tais como casas de banho e cozinhas, a caixa de ligação deve ser instalada a, no mínimo, 25 cm do piso.
- A instalação deve possuir um dispositivo de corte omnipolar com uma distância de abertura de contacto mínima de 3 mm.
- A ligação à terra é proibida. **Não aterrar o fio piloto do aparelho (negro).**
- A substituição do cabo de alimentação, se estiver demasiado curto ou danificado, necessita de ferramentas especiais e deve ser realizada por uma pessoa qualificada de forma a evitar qualquer perigo.
- Se um aparelho de operação autónoma ou operado por um outro sistema beneficiar de uma protecção por diferencial 30mA (ex.: casa de banho), é necessário proteger a alimentação do fio piloto nesse diferencial.

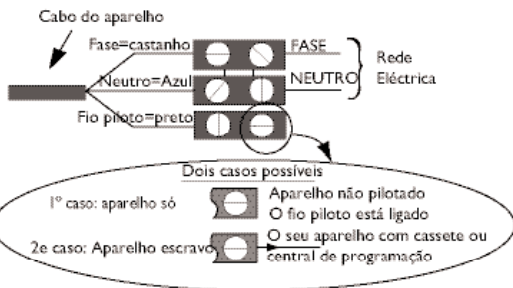

### 4) Como ligar hidraulicamente a versão mista?

Para a ligação de água quente, a versão mista comporta 2 orifícios roscados 1/2 Gás 15/21 F situados na parte inferior, bem como uma válvula de purga com jacto orientável na parte superior, à direita.

Dois tipos de ligação podem ser realizados:

- Tipo 1: Ligação de água na parte inferior.
- Tipo 2: Ligação de água do lado direito.

- Para o tipo 1, posicione dois cotovelos 90° standard nas derivações situadas na traseira do aparelho (cotovelos não fornecidos). Instale as duas extensões fornecidas nos cotovelos a 90°.
- Para o tipo 2, posicione dois cotovelos 90° standard nas derivações situadas na traseira do aparelho (cotovelos não fornecidos). Instale uma extensão de 50 mm (standard do comércio) no cotovelo inferior (extensão não fornecida).

Respeite o sentido de circulação e os valores indicados no esquema abaixo.

#### TIPO I: LIGAÇÃO NA PARTE INFERIOR

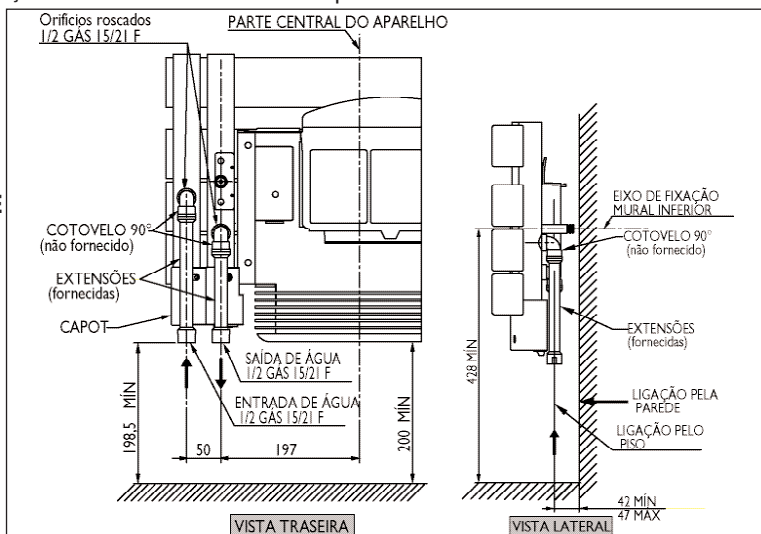

## TIPO 2: LIGAÇÃO DO LADO DIREITO

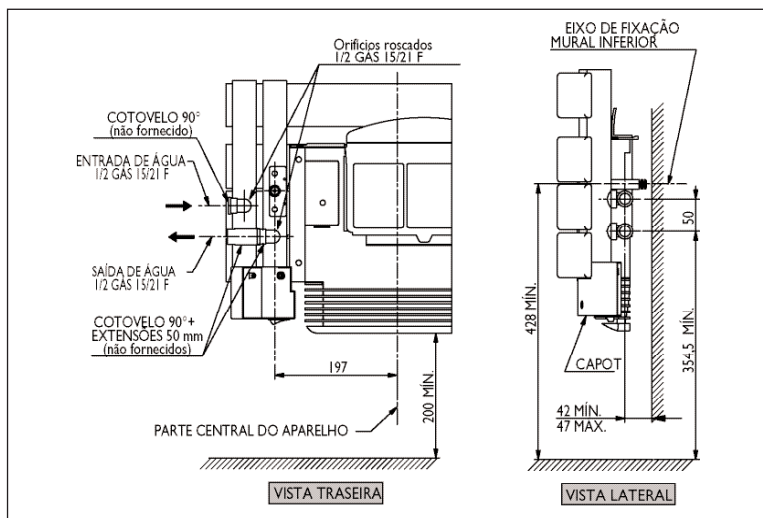

### 5) Programação

O aparelho pode ser comandado à distância, se o fio piloto de programação estiver ligado a um aparelho equipado com programador, a uma central de programação ou a um sistema de gestão de energia.

**Quadro dos 6 comandos de programação que o aparelho pode receber através do fio piloto**  
(a medir entre o fio piloto e o neutro).

Comandos recebidos	Ausência de corrente	Alternância de ausência de corrente (4'57'') fase 230V(3'')	Alternância de ausência de corrente (4'53'') fase 230V(7'')	Alternância completa 230 V	Semi-alternância negativa -115V	Semi-alternância positiva +115V
Osciloscópi Ref./Neutro						
Modo obtido	CONFORTO	CONFORTO -1°C	CONFORTO -2°C	ECO	ANTI-GELO	PARAGEM DESLASTRE
Temperatura de aquecimento	Ajuste CONFORTO	Queda de 1°C em relação ao ajuste CONFORTO	Queda de 2°C em relação ao ajuste CONFORTO	Queda de 3°C a 4°C em relação ao ajuste CONFORTO	Temperatura de cerca de 7°C	Paragem instantânea do aparelho. Também pode ser utilizado para o deslastre.

## UTILIZAÇÃO DO APARELHO

### CASO DAS VERSÕES MISTAS COM VENTILADOR

#### 1) Descrição da parte inferior do aparelho ④

- A:** Interruptor que permite comandar a resistência de aquecimento integrada ao aparelho. Ele está associado ao indicador luminoso A.
- B:** Indicador luminoso que permite visualizar o estado de funcionamento do seu aparelho.
- C:** Válvula de alimentação que permite a entrada da água quente do aquecimento central. Pode ser termostática ou não, consoante a sua escolha.
- D:** Válvula de retorno à caldeira que permite a saída da água quente do aquecimento central.
- E:** Capot inferior.

A pressão de serviço não deve exceder 4 bars.

**2) Utilização em modo eléctrico POSIÇÃO VERÃO:** o circuito de aquecimento central não funciona. O interruptor **A** está na posição I. O indicador luminoso **B** está aceso, a resistência de aquecimento integrada ao aparelho é alimentada. A válvula de alimentação **C** deve estar fechada. **A válvula de retorno à caldeira D** deve permanecer aberta.

**3) Utilização em modo aquecimento central POSIÇÃO INVERNO:** o circuito de aquecimento central funciona. O interruptor **A** está na posição O. O indicador luminoso **B** está apagado, a resistência de aquecimento integrada ao aparelho não é alimentada. A válvula de alimentação **C** deve estar aberta. **A válvula de retorno à caldeira D** deve permanecer aberta.

### Atenção

Certifique-se, graças à válvula de purga, de que o aparelho está correctamente cheio. Se, ao abrir a válvula de purga, a água não sair de maneira regular, chame o seu instalador.

É proibido deixar o interruptor **A** na posição I quando a válvula de alimentação **C** estiver aberta. Esta utilização anormal resulta na anulação da garantia.

A utilização deste aparelho sem água deteriorará definitivamente a resistência. Este incidente exigirá imperativamente a sua substituição, não coberta pela garantia do fabricante.

A válvula de retorno à caldeira **D** deve permanecer imperativamente aberta. Mesmo no caso da posição VERÃO, para permitir a expansão do fluido dentro da rede, a fim de evitar avarias ao aparelho.

## UTILIZAÇÃO DA CAIXA DE COMANDO

### 1) Descrição do painel de comando

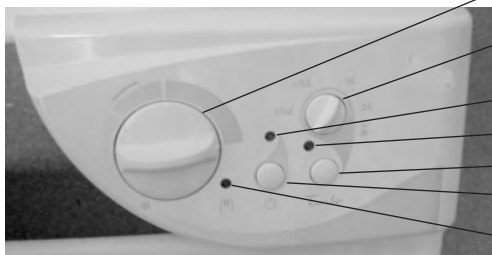

- 1 Selector de temperatura com posição Anti-Gelo ❄️ e possibilidade de limitação da faixa de aquecimento.
- 2 Selector do tempo de funcionamento do TURBO 1/4h, 1/2h, 1h, 2h.
- 3 Sinal luminoso de colocação sob tensão
- 4 Sinal luminoso de funcionamento do TURBO
- 5 Comando do TURBO
- 6 Interruptor Liga/Desliga
- 7 Sinal luminoso de aquecimento

### 2) Utilização em modo eléctrico para as versões:

- Completamente eléctrica com ou sem ventilador.
- Mistas com ventilador na posição VERÃO.

#### 2-1) Ajuste da temperatura de CONFORTO

Esta temperatura corresponde à temperatura recomendada durante os horários de ocupação do cómodo.

- a) Colocar o interruptor **6** na posição Liga. O sinal luminoso **3** se acende.
- b) Ajustar o selector **1**. O sinal luminoso **7** se acende, se a temperatura ambiente for inferior à desejada.
- c) Esperar algumas horas até que a temperatura se estabilize.

Se a regulação não lher convier, ajuste a temperatura com a moleta **6**.

## 2-2) Modo Anti-Gelo ❄️

Este modo permite manter a temperatura do cómodo a cerca de 7°C durante ausências prolongadas.

- Deixar o interruptor ⑥ na posição Liga.
- Ajustar o selector ① em ❄️.

## 2-3) Modo Turbo ⚡

Este modo permite colocar o aparelho em funcionamento forçado para aumentar rapidamente a temperatura do cómodo durante um tempo definido (máximo da potência para os modelos clássicos e colocação em funcionamento do ventilador para os modelos com foles).

- Deixar o interruptor ⑥ na posição Liga.
- Seleccionar o tempo de funcionamento do Turbo com o auxílio do selector ②.
- Premir o comando ⑤. O sinal luminoso ④ e ⑦ se acende.
- É possível interromper manualmente o modo TURBO antes do fim do tempo programado. Paratal, premir novamente o comando ⑤.

**OBS.:** Num aparelho operado por um outro sistema, somente os comandos de Paragem e Anti-Gelo são prioritários durante o accionamento do modo TURBO (os outros comandos permanecem inoperantes).

## 3) Utilização em modo aquecimento central para as versões mistas com ventilador na posição INVERNO.

- Coloque o interruptor ⑥ na posição Liga. O indicador luminoso ③ se acende.
- Coloque o selector de temperatura ① na posição Descongelamento.

### Modo Turbo ⚡(ver o parágrafo 2-3)

Retomar os elementos de a) a d).

**NB:** A regulação da temperatura do aparelho é efectuada por intermédio da válvula C (termostática ou não).

## 4) Bloqueio dos comandos ⑤

É possível bloquear o selector ① ou limitar a sua utilização para impedir manipulações intempestivas do aparelho (feitas por crianças, etc.).

### 1- Bloqueio do selector:

- Coloque o selector na posição desejada.
- Retire a tampa do selector (1) com o auxílio de uma chave-de-fenda pequena.
- Solte o pino **P** do suporte com o auxílio de uma ferramenta cortante.
- Posicione o pino **P** de maneira a alinhá-lo em relação à seta **B** (2).
- Reinstale a tampa.

### 2- Limitação da faixa de utilização do selector:

- Retire a tampa do selector (1) com o auxílio de uma chave-de-fenda pequena.
- Solte os dois pinos **P** do suporte com o auxílio de uma ferramenta cortante.
- Posicione estes dois pinos **P** em cada uma das extremidades da faixa de utilização desejada (3).
- Reinstale a tampa.

# MANUTENÇÃO PREVENTIVA

- Para conservar as performances do aparelho, é necessário remover a poeira cerca de duas vezes por ano.  
**Nunca limpar o aparelho com produtos abrasivos.**
- Nos modelos com ventilador, limpe as grelhas de entrada e de saída de ar e o filtro com um aspirador (vide o parágrafo Filtro).
- Recomenda-se de mandar verificar o aparelho e a qualidade do fluido por um profissional após 6 anos de utilização e de o substituir caso seja necessário. Em versão eléctrica, os volumes de fluido a colocar no aparelho são 5 litros para os modelos 500W, 6,4 litros para os modelos 750W e 7,6 litros para os 1000W.
- O líquido deteriorado deve obrigatoriamente ser entregue a um centro de recuperação de óleos usados.

## CONSELHOS DE UTILIZAÇÃO

- Ao arejar o cómodo, desligue o aparelho, colocando o interruptor **6** na posição Desliga.

- Ao sair durante várias horas, lembre de baixar a temperatura.

Ausência de: **Menos de 24 horas**

:não alterar os comandos.

**Mais de 24 horas ou durante o verão**

:colocar o selector de temperatura na posição ❄️.

## PRECAUÇÕES DE UTILIZAÇÃO

- Enchimento dos aparelhos mistos deve obrigatoriamente fazer-se com o circuito de água quente de forma a deixar o fluido expandido no circuito de aquecimento.

- Evite que as crianças subam no aparelho.

- Todas as intervenções na parte eléctrica só devem ser efectuadas por profissionais qualificados.

- Não introduza objectos ou papel dentro do aparelho.

- No momento da primeira utilização, pode ser que um leve odor se desprenda do aparelho. Este cheiro corresponde à evacuação de eventuais vestígios relativos ao fabrico.

- Pode ser que a caixa esteja aquecida, mesmo com o aparelho desligado.

## EM CASO DE PROBLEMA

Problemas encontrados	Verificações a efectuar
O aparelho não aquece	<ul style="list-style-type: none"><li>- Certifique-se de que os disjuntores da instalação estão accionados ou verifique se o deslastrador (se presente) cortou a alimentação do aparelho.</li><li>- Verifique a temperatura ambiente do cómodo.</li><li>- Desligue e ligue novamente o aparelho (interruptor <b>6</b>):<ul style="list-style-type: none"><li>☞ Se o sinal luminoso <b>7</b> piscar 3 vezes: a sonda de medição está danificada. Consulte o seu electricista para proceder à sua substituição.</li><li>☞ Se o sinal luminoso <b>7</b> piscar 5 vezes: o aparelho está em sobretensão. Corte a alimentação do aparelho (fusível, disjuntor, etc.) e entre em contacto com o seu electricista.</li></ul></li></ul>
O aparelho aquece em permanência	<ul style="list-style-type: none"><li>- Verifique se o aparelho está situado numa corrente de ar ou se o ajuste de temperatura foi modificado.</li></ul>
O ventilador pára de funcionar prematuramente	<ul style="list-style-type: none"><li>- Verifique se as grelhas de entrada e de saída de ar não estão obstruídas. Proceda à sua limpeza caso for necessário (vide o parágrafo Filtro).</li><li>- Verifique se a temperatura do cómodo está demasiado alta. Nesse caso, a paragem do ventilador é normal. Espere simplesmente que a temperatura ambiente diminua antes de reutilizar o modo Turbo.</li><li>- Se a sua habitação estiver situada a mais de 1000m de altitude, o ar sendo menos denso, pode provocar uma elevação mais rápida da temperatura da peça. Este problema pode portanto reproduzir-se (sem gravidade na duração de vida dos componentes do aparelho).</li></ul> <p>Em todos os casos, para reiniciar o aparelho, siga as seguintes instruções:</p> <ul style="list-style-type: none"><li>☞ Desligue o aparelho (interruptor <b>6</b>)</li><li>☞ Aguarde pelo menos 10 minutos.</li><li>☞ Volte a colocar o aparelho em funcionamento (interruptor <b>6</b>).</li></ul>



# F i l t r o a n t i - p ó

(para modelos equipados com ventilador)

O ventilador está equipado com um filtro anti-pó que, ao atingir a saturação, pode provocar a sua paragem (iluminação de uma luz vermelha sob o aparelho).

Para uma melhor utilização, limpe o filtro regularmente de acordo com as instruções a seguir:



1. Desligue o aparelho.



2. Remova o filtro situado na parte traseira do aparelho.



3. Limpe o filtro.

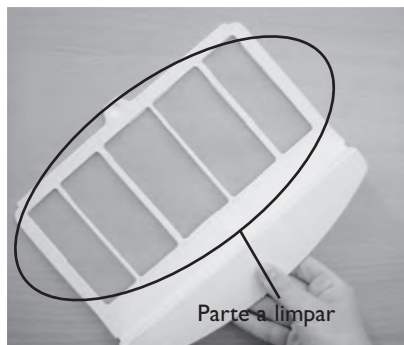

4. Reinstale o filtro.



5. Espere 10 minutos antes de repor o aparelho a funcionar.

Estas instruções estão indicadas no ventilador sob a seguinte forma:



# CONDIÇÕES DE GARANTIA

## DOCUMENTO A CONSERVAR PELO UTILIZADOR

*(Apresentar o certificado apenas em caso de reclamação)*

- A garantia é válida por dois anos a contar da data de instalação ou de aquisição e não poderá exceder 30 meses a partir da data de fabrico sem uma justificação.
- A garantia é válida apenas em Portugal.
- Os encargos com mão-de-obra, deslocações e transportes são da responsabilidade do utilizador.
- A garantia não cobre as deteriorações provocadas por uma instalação não conforme, por uma rede de alimentação que não cumpra a norma NF EN 50160, por uma utilização anormal ou pelo desrespeito das instruções contidas deste Guia.
- Apresentar o certificado de garantia apenas em caso de reclamação junto do distribuidor ou do instalador, anexando-lhe a factura de aquisição.
- O disposto nas presentes condições de garantia não é exclusivo do benefício em favor do comprador, da garantia legal por defeitos ocultos que se aplicam em qualquer estado de causa nas condições dos artigos 1641 e seguintes do Código Civil.

TIPO DO APARELHO\*: .....

Nº DE SÉRIE\*: .....

NOME E ENDEREÇO DO CLIENTE: .....  
.....  
.....

\*Estas informações encontram-se na placa de características situada no lado direito do aparelho.



Atlantic Ibérica  
Pol. Industrial Camí Real  
Paseo del Ferrocarril, 339 - 2ª planta  
08860 CASTELLDEFELS (Barcelona)  
Tel: 00 34 93 590 25 40

**Carimbo do vendedor**



Het apparaat dat u zojuist heeft gekocht is veelvuldig getest en gecontroleerd voor een optimale kwaliteit. Wij danken u voor uw keuze en uw vertrouwen. Wij hopen dat u veel plezier zult beleven aan het apparaat.

### Enkele tips:

Raadpleeg de meegeleverde gebruiksaanwijzing alvorens het apparaat te installeren.

Sluit de stroom af voor elke ingreep of servicebeurt aan het apparaat en controleer de voedingsspanning.

Bewaar de handleiding, zelfs nadat u het apparaat hebt geïnstalleerd.

### Eigenschappen van het apparaat (aangegeven op het typeplaatje van het apparaat):

CAT B of C :Apparaat voldoet aan de norm NF Elektriciteit en vermogen volgens de criteria van de aangegeven klasse.

IP24 :Apparaat is beschermd tegen waterspatten.

Klasse II  : Dubbele isolatie.

## HET APPARAAT INSTALLEREN

### 1) Waar moet u het apparaat installeren?

Dit apparaat is ontworpen om te worden geïnstalleerd in een woning. Raadpleeg uw verdeler in alle andere gevallen.

Het apparaat moet worden geïnstalleerd volgens het boekje en de geldende normen in het land van bestemming.

Volg de instructies voor de minimaal vereiste ruimte rondom het apparaat. ①

#### Het apparaat niet op de volgende plaatsen installeren: ②

↪ In de tocht, omdat hierdoor de temperatuurregeling verstoord zou kunnen worden (bijv. onder een centraal mechanisch ventilatiesysteem enz.).

↪ Onder een vaste contactdoos.

↪ In volume 1 van de badkamer.

↪ In volume 2 als het apparaat kan worden bediend door een persoon die gebruik maakt van douche of bad.

### 2) Hoe installeert u het apparaat? ③

De afmeting voor plaatsing staat afgedrukt op de verpakking.

1/ Maak de kleppen van de doos los en zet deze tegen de muur, met de onderste klep uitgevouwen op de grond. Teken de 4 boorgaten (zonder te boren) af door de verpakking en haal dan de verpakking weg.

2/ Duid de boorgaten zorgvuldig aan met potlood (teken een kruis van 4 cm breed).

3/ Boor de 4 gaten.

4/ Plaats de 4 haken en schroef ze vast.

5/ Hang het apparaat op en vergrendel dit.

	KLASSIEK MODEL			KLASSIEK MODEL VENTILO			GEMENGD MODEL VENTILO		
	500	750	1000	500 +1000	750 +1000	1000 +1000	500 +1000	750 +1000	1000 +1000
Buithoogte (H) (mm)	1136	1436	1736	1167	1467	1767	1167	1467	1767
Breedte (L) (mm)	550			550			550		
Dikte (mm)	137			137			152		
Maat (A) bevestigingshaken (mm)	814	1114	1414	814	1114	1414	814	1114	1414
Maat (B) bevestigingshaken (mm)	447,5			447,5			447,5		

### 3) Het apparaat aansluiten

- Het apparaat moet worden gevoed met 230 V 50Hz.
- Het apparaat wordt aangesloten op de netspanning met behulp van een 3-aderige kabel (Bruin=Fase, Blauw=Neutraal, Zwart=Stuurdraad) door middel van een aansluitkast. In vochtige ruimten zoals badkamers en keukens, moet de aansluitkast op een hoogte van minstens 25 cm van de vloer worden geïnstalleerd.
- De installatie moet een omnipolair uitschakelsysteem bevatten met een contactopeningsafstand van minstens 3mm.
- Het is verboden om het apparaat te aarden.

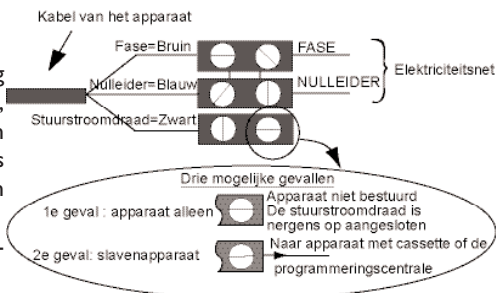

### Nooit de hulpdraad (zwart) van het apparaat aarden.

- Indien de voedingskabel beschadigd is, moet hij ter voorkoming van elk risico, worden vervangen door een gekwalificeerde persoon.
- Als een sturend of bestuurd apparaat wordt beschermd door een differentieel van 30mA: badkamer), dan moet de voeding van de stuurdraad op dit differentieel worden beveiligd.

### 4) Hoe gaat de hydraulische aansluiting bij het gemengde model?

Voor de aansluiting op warm water heeft het gemengde model onder in het apparaat 2 openingen met schroefdraad 1/2 Gas 15/21 F en een ontluchter met verstelbare straal rechtsboven.

Er bestaan twee typen aansluitingen:

Type 1 :Watersaansluiting beneden.

Type 2 :Watersaansluiting aan de rechter zijkant.

- Bij type 1 plaatst u twee standaard bochtstukken van 90° op de aansluitpunten aan de achterzijde van het apparaat (bochtstukken niet meegeleverd). Plaats de twee meegeleverde verlengstukken op de bochtstukken van 90°.
- Bij type 2 plaatst u twee standaard bochtstukken van 90° op de aansluitpunten aan de achterzijde van het apparaat (bochtstukken niet meegeleverd). Plaats een verlengstuk van 50 mm (standaard, in de winkel te krijgen) op het bochtstuk aan de onderzijde (verlengstuk niet meegeleverd).

Denk om de juiste draairichting en de in onderstaand schema weergegeven waarden.

### TYPE 1: AANSLUITING BENEDEN

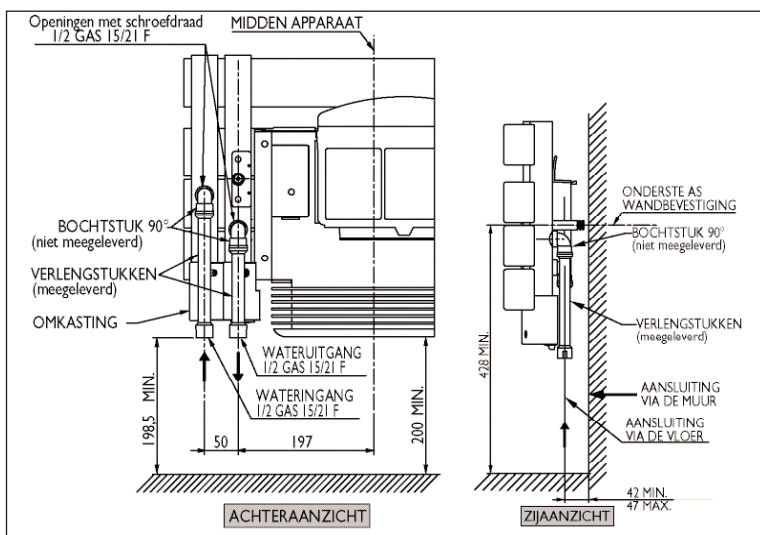

## TYPE 2: AANSLUITING AAN DE RECHTER ZIJ- KANT

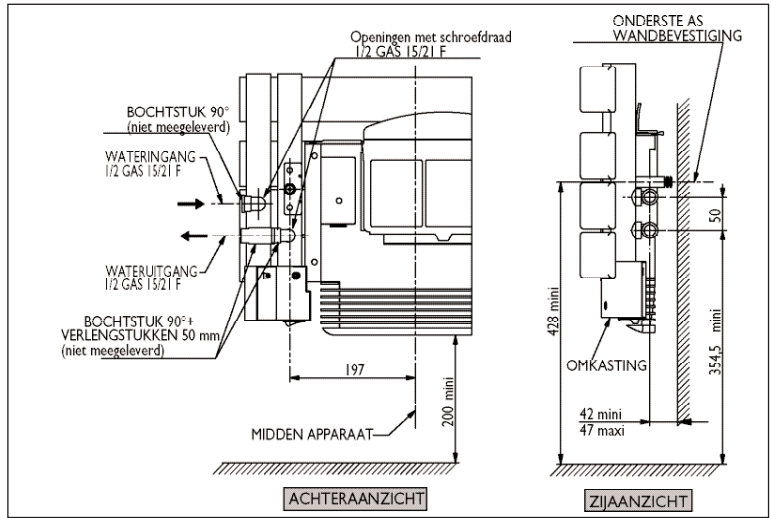

## 5) Programmering

Het apparaat kan op afstand worden aangestuurd als de stuurdraad is aangesloten op een apparaat met scheduler, een programma-eenheid of een energiebeheerder.

**Tabel van de commando's die het apparaat kan ontvangen via de stuurdraad**  
(te meten tussen de stuurdraad en de neutrale geleider).

Ontvangen commando's	Geen stroom	Volledige halve golf 230V	Negatieve halve golf -115V	Positieve halve golf +115V
Oscilloscoop Ref/Neutraal	—			
Ingestelde methode	COMFORT	ECO	VORSTVRIJ	UIT TIJDELIJKE STROOMAF
Verwarmings-temperatuur	COMFORT instelling	Verlaging van 3°C ten opzichte van de COMFORT instelling	Vorstvrij temperatuur van ongeveer 7°C	Onmiddellijke uitschakeling van het apparaat. Kan ook worden gebruikt voor tijdelijke stroomafsluiting

## GEBUIK VAN HET APPARAAT

### GEVAL MET GEMENGEDE MODELLEN MET VENTILATOR

#### 1) Beschrijving van het onderste gedeelte van het apparaat. ④

- A:** Schakelaar waarmee de in het apparaat ingebouwde verwarmingsweerstand kan worden bediend.
- B:** Controlelampje om de werking van uw apparaat te bekijken.
- C:** Toevoerkraan waarmee warm water in de centrale verwarming gebracht wordt. Dit kan al dan niet, afhankelijk van uw keuze, een thermostaatkraan zijn.
- D:** Retourkraan ketel waarmee warm water uit de centrale verwarming gehaald kan worden.
- E:** Onderste kap.

De bedrijfsdruk mag niet meer dan 4 bar bedragen.

**2) Gebruik met elektriciteit ZOMERSTAND:** de centrale verwarmingskring werkt niet.

De schakelaar **A** staat op stand I. Het controlelampje **B** brandt, de in het apparaat ingebouwde verwarmingsweerstand wordt van stroom voorzien. De toevoerkraan **C** moet gesloten zijn. **De retourkraan van de ketel D moet open blijven.**

**3) Gebruik als centrale verwarming WINTERSTAND:** de centrale verwarmingskring werkt.

De schakelaar **A** staat op stand O. Het controlelampje **B** is uit, de in het apparaat ingebouwde verwarmingsweerstand wordt niet van stroom voorzien. De toevoerkraan **C** moet open staan. **De retourkraan van de ketel D moet open blijven.**

### Let op

Controleer met de ontlufter of het apparaat goed gevuld is. Indien bij het openen van de ontlufter het water niet op gelijkmatige wijze wegloopt, dient u uw installateur te bellen.

Het is niet toegestaan de schakelaar **A** op stand I te laten staan wanneer de toevoerkraan **C** open staat. Bij dit abnormale gebruik is de garantie niet meer geldig.

Het gebruik van dit apparaat zonder water leidt tot onherstelbare schade aan de weerstand. Dit incident leidt zonder uitzondering tot vervanging, die niet door de garantie van de fabrikant gedekt wordt.

De retourkraan van de ketel **D** moet altijd open blijven, zelfs in de **ZOMER**-stand, zodat de vloeistof in de leiding kan uitzetten en beschadiging van het apparaat voorkomen wordt.

## GEBRUIK VAN HET BEDIENINGSKASTJE

### 1) Beschrijving van het bedieningspaneel

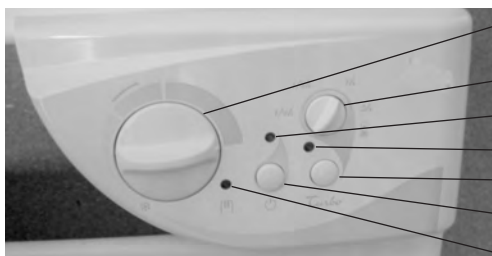

- 1 Temperatuurregelaar met Vorstvrij  stand en mogelijkheid tot het instellen van temperatuurbereiken.
- 2 TURBO regelaar 1/4h, 1/2h, 1h, 2h.
- 3 Spanningscontrolelampje
- 4 Controlelampje van de TURBO functie
- 5 TURBO functie
- 6 Aan/uitschakelaar
- 7 Verwarmingscontrolelampje

### 2) Gebruik met elektriciteit voor de modellen:

- Volledig elektrisch met of zonder ventilator.
- Gemengd met ventilator in de ZOMER-stand.

#### 2-1) De COMFORT temperatuur instellen

Dit is de temperatuur die men wenst wanneer men in de ruimte is.

- a) Zet schakelaar **6** op Aan, het controlelampje **5** gaat branden.
- b) Zet regelaar **1** in de gewenste stand, controlelampje **7** gaat branden als de kamertemperatuur lager wordt dan de ingestelde waarde.
- c) Wacht enkele uren totdat de temperatuur stabiel is.  
Indien u de regeling niet goed vindt, pas dan de temperatuur aan met het draaiwiel **1**.

## 2-2) Vorstvrij functie ❄️

Met deze functie handhaaft u een temperatuur van ongeveer 7°C in de ruimte als u voor langere tijd afwezig bent.

- a) Laat schakelaar ⑥ op Aan staan.      b) Zet schakelaar ① op ❄️.

## 2-3) Turbo functie ⚡

Met deze functie kunt u het apparaat handmatig Activeren om snel de temperatuur in de ruimte te verhogen gedurende bepaalde tijd (maximaal vermogen voor de klassieke modellen en aanzetten van de ventilator voor de modellen met blaasinrichting).

- a) Laat schakelaar ⑥ op Aan staan.  
b) Stel de duur van de Turbo functie in met behulp van de regelaar ②.  
c) Druk op knop ⑤, controlelampje ④ en ⑦ gaat branden.  
d) U kunt de TURBO handmatig onderbreken vóórdat de ingestelde tijd is verstreken.  
Druk hiervoor opnieuw op knop ⑤.

**NB:** Voor een afstandbediend apparaat hebben alleen de functies Uitschakeling en Vorstvrij voorrang als de TURBO functie wordt geactiveerd (de andere functies zijn niet-actief).

## 3) Gebruik als centrale verwarming voor de modellen:

- Gemengd met ventilator in de WINTER-stand.

- a) Zet de schakelaar ⑥ op de Aan-stand, het controlelampje ⑥ gaat branden.  
b) Zet het wielje van de temperatuur ① op Vorstvrij.

**Turbowijze ⚡ (zie paragraaf 2-3)**      Herneem de elementen van a) tot d).

**NB:** De temperatuur van het apparaat wordt ingesteld met behulp van de kraan C (al dan niet een thermostaatkraan).

## 4) De functies vergrendelen ⑤

U kunt regelaar ① blokkeren of het bereik ervan beperken om ongewenst gebruik van het apparaat tegen te gaan (kinderen).

### 1- De regelaar blokkeren:

- a) Zet de regelaar in de gewenste stand.  
b) Met behulp van een kleine platte schroevendraaier verwijdert u het kapje van de regelaar (1).  
c) Maak een pin **P** los van zijn plaats met behulp van een scherp voorwerp.  
d) Plaats pin **P** in het verlengde van pijl **B** (2).  
e) Plaats het kapje terug.

### 2- Het gebruik van de regelaar beperken:

- a) Met behulp van een kleine platte schroevendraaier verwijdert u het kapje van de regelaar (1).  
b) Maak de twee pinnen **P** los van hun plaats met behulp van een scherp stuk gereedschap.  
c) Plaats de twee pennen **P** aan elk uiteinde van het gewenste bereik (3).  
d) Plaats het kapje terug.

## ONDERHOUD

- Om het prestatievermogen van het apparaat optimaal te houden, is het nodig om ongeveer twee keer per jaar stof te verwijderen **Gebruik nooit schurende schoonmaakmiddelen.**
- Voor modellen met ventilator, de roosters van de luchtinlaat en -uitlaat en de filter met een stofzuiger schoonzuigen (Raadpleeg de paragraaf "Filter").
- Er wordt aanbevolen om het apparaat en de kwaliteit van de vloeistof na een gebruik van 6 jaar te laten controleren door een professional en zo nodig te vervangen. In de elektrische versie zijn de hoeveelheden die in het apparaat moeten worden gedaan 5 liter voor de 500 W modellen, 6,4 liter voor de 750 W en 7,6 liter voor de 1000 W modellen.
- De afgewerkte vloeistof moet verplicht naar een inzamelpunt voor afgewerkte olie worden gebracht.

## TIPS VOOR GEBRUIK

- Wanneer u de ruimte lucht, zet u het apparaat uit door de schakelaar op ⑥ te zetten in de stand Uitschakeling.
- Vergeet niet om de temperatuur te verlagen als u enkele uren van huis gaat.  
 Afwezigheid van: **Minder dan 24 uren** :de instellingen niet veranderen.  
**Meer dan 24 uren of zomerseizoen** :zet de temperatuurregelaar op ❄️.

## WAARSCHUWING

- De combinatie apparaten mogen alleen gevuld worden met behulp van de warmwaterleiding zodat het fluidum zich kan uitzetten in het verwarmingscircuit.
- Laat de kinderen niet op het apparaat klimmen.
- Alle servicebeurten van elektrische onderdelen dienen te worden uitgevoerd door speciaal hiervoor opgeleide technici.
- Zorg dat er geen vreemde voorwerpen of papier in het apparaat terecht komen.
- De eerste keer dat u de verwarming gebruikt kan er een lichte geur worden verspreid door de afvoer van eventuele fabricageresten van het apparaat.
- De behuizing kan zelfs bij stilstand nog warm zijn.

## PROBLEMEN OPLOSSEN

Problemen	Controles
Het apparaat verwarmt niet	<ul style="list-style-type: none"> <li>- Controleer of de hoofdzekeringen van de installatie zijn ingeschakeld of het ontlastsysteem (als u dat hebt) de voeding van het apparaat niet heeft uitgeschakeld.</li> <li>- Controleer de luchttemperatuur van het vertrek.</li> <li>- Schakel het apparaat uit en vervolgens weer aan (Schakelaar ⑥):               <ul style="list-style-type: none"> <li>☞ Als het controlelampje ⑦ 3 maal knippert: de meetelektrode is defect. Laat hem vervangen door uw elektricien</li> <li>☞ Als het controlelampje ⑦ 5 maal knippert: uw apparaat wordt gevoed met overspanning. De voeding van het apparaat.afsluiten (zekering, hoofdzekering enz) en uw elektricien waarschuwen.</li> </ul> </li> </ul>
Het apparaat verwarmt continu	<ul style="list-style-type: none"> <li>- Controleer of het apparaat niet op de trek staat of dat de temperatuurinstelling is gewijzigd.</li> </ul>
De ventilator stopt voortijdig	<ul style="list-style-type: none"> <li>- Controleer of de in- en uitlaatluchtroosters niet verstopt zitten. Maak ze schoon indien dit het geval (Raadpleeg de paragraaf "Filter").</li> <li>- Controleer of de kamertemperatuur geen te hoog niveau heeft bereikt. In dit geval is het normaal dat de ventilator stopt. Wacht tot de kamertemperatuur is gedaald, voordat u de Turbo functie opnieuw gebruikt.</li> <li>- Indien uw woning op meer dan 1000 m hoogte ligt, kan dit, omdat de lucht ijler is en dus, een snellere stijging van de temperatuur in de ruimte veroorzaken. Dit probleem kan zich dus opnieuw voordoen (dit is niet erg voor de levensduur van de bestanddelen van het apparaat).            Volg in alle gevallen de volgende procedure om het apparaat opnieuw te starten:               <ul style="list-style-type: none"> <li>☞ Stop het apparaat (schakelaar ⑥).</li> <li>☞ Wacht minstens 10 minuten.</li> <li>☞ Zet het apparaat weer aan (schakelaar ⑥).</li> </ul> </li> </ul>



# Stoffilter

(voor modellen met ventilator)

De ventilator is uitgerust met een stoffilter die wanneer hij vol is het apparaat kan uitschakelen (rood controlelampje brandt aan de onderkant van het apparaat).

Voor een optimaal gebruik, de filter regelmatig schoonmaken overeenkomstig de aanwijzingen:

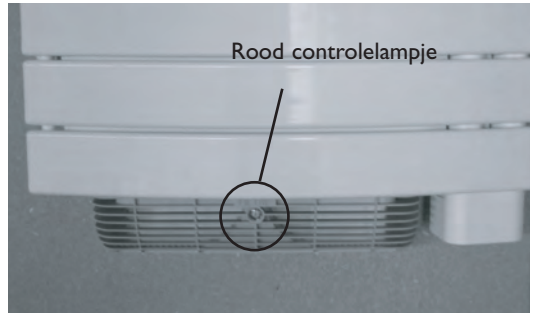

1. Schakel het apparaat uit.



2. Trek aan de filter aan de achterkant van het apparaat



3. Maak de filter schoon.



4. Plaats de filter terug.



5. Wacht 10 minuten totdat het apparaat weer in bedrijf is.

Deze instructies staan op de ventilator in de volgende vorm



# GARANTIEVOORWAARDEN

## DOCUMENT TE BEWAREN DOOR DE GEBRUIKER

(de verklaring alleen overleggen in geval van een klacht)

- De garantie geldt voor een duur van twee jaar met ingang van de datum van installatie of aankoop.
- De duur kan de 30 maanden vanaf de fabricagedatum niet overschrijden indien er geen bewijs aanwezig is.
- De garantie dekt de inruil of levering van als defect erkende onderdelen met uitsluiting van elke schadevergoeding.
- De kosten voor arbeidsloon, reis- en transportkosten zijn ten laste van de gebruiker.
- De beschadigingen die voortvloeien uit een niet-conforme installatie, een voedingsnet dat de EN 50160 norm niet naleeft, een abnormaal gebruik of de niet-naleving van de voorschriften van genoemde gebruiksaanwijzing, worden niet gedekt door de garantie.
- De verklaring alleen overmaken in geval van een klacht bij de verdeler of uw installateur. Voeg hier uw aankoopfactuur toe.

TYPE APPARAAT\*: .....

SERIENUMMER\*: .....

NAAM EN ADRES VAN DE KLANT: .....

.....

\*Deze inlichtingen staan op het typeplaatje op de linker zijkant van het apparaat.

STEMPEL VAN DE INSTALLATEUR

BELGIE  
T I: 00 800 38713 858





# GARANTIE

## Document à conserver par l'utilisateur, à présenter uniquement en cas de réclamation

- La durée de garantie est de 2 ans à compter de la date d'installation ou d'achat et ne saurait excéder 30 mois à partir de la date de fabrication en l'absence de justificatif.
- Atlantic assure l'échange ou la fourniture des pièces reconnues défectueuses à l'exclusion de tous dommages et intérêts.
- Les frais de main d'œuvre, de déplacement et de transport sont à la charge de l'utilisateur.
- Les détériorations provenant d'une installation non conforme, d'un réseau d'alimentation ne respectant pas la norme NF EN 50160, d'un usage anormal ou du non respect des prescriptions de ladite notice ne sont pas couvertes par la garantie.
- Les dispositions des présentes conditions de garantie ne sont pas exclusives du bénéfice, au profit de l'acheteur, de la garantie légale pour défauts et vices cachés qui s'applique en tout état de cause dans les conditions des articles 1641 et suivants du code civil.
- Présenter le présent certificat uniquement en cas de réclamation auprès du distributeur ou de votre installateur, en y joignant votre facture d'achat.

**TYPE DE L'APPAREIL\* :** .....

**DATE DE FABRICATION\* :** .....

**NOM ET ADRESSE DU CLIENT :** .....

.....  
.....

\*Ces renseignements se trouvent sur la plaque signalétique, côté droit de l'appareil.



**N°Azur 0 810 485 483**

En France uniquement

**Bureau Info Produits/s.A.T.C.**

Renseignements Techniques

Garanties - Pièces Détachées

Rue Monge, Z.I. Nord

85002 LA ROCHE-SUR-YON Cedex

Fax : 02 51 37 38 27

<http://www.atlantic.tm.fr>

*Cachet de l'installateur*

  
un monde plus chaleureux



# Notice d'utilisation et d'installation

User and installation manual / Gebrauchs- und Installations-anweisung / Gebruiks- en installatiehandleiding / Manual de utilización e instalación / Manual do Utilizador e de Instalação / Instrukcja obsługi i montażu

## Guide à conserver par l'utilisateur

Guide to be kept by the user / Vom Benutzer aufzubewahrendes Handbuch / Door de gebruiker te bewaren gids / Guia que deberá conservar el usuario / Guia a conservar pelo utilizador / Instrukcja, którą użytkownik powinien zachować

# Néfertiti



## Radiateur sèche-serviettes électronique

### Versions électrique et mixte - Modèles classique et ventiló

Electronic towel-drying heater - Electronic and combined versions - Conventional and fan models / Elektronischer Handtuchtrockner - Elektro- und Mischversion - Modelle Classique und Ventiló / Elektronische droogradiator - Elektrisch en gemengd model - Klassieke en Ventilatie modellen / Radiator secatoallas electrónico - Versión eléctrica y mixta - Modelos Clásico y Ventiló / Toalheiro electrónico - Versão eléctrica e mista - Modelos "Classique" e "Ventiló" / Grzejnik łazienkowy elektroniczny - Model z podłączeniem elektrycznym i mieszanym - Modele Classique i Ventiló

F

GB

D

NL

SP

P

PL



Tout électrique  
Classique et Ventiló/  
Mixte Ventiló

Néfertiti électrique Ventiló,  
1750 W

17-80-0101-A 1328S18-A

 **atlantic**  
un monde plus chaleureux

Néfertiti  
30  
quali

\* en France uniquement

