

NOTICE D'UTILISATION ET D'INSTALLATION

Installation and operating manual

SOLIUS

PANNEAU RAYONNANT VERSIONS HORIZONTALES ET VERTICALES

Radiant panel heater - Horizontal and vertical



F

GB

**GUIDE À CONSERVER
PAR L'UTILISATEUR**

Manual to be retained by the user



Sommaire

Mise en garde	2
Installation	
Préparer l'installation du panneau rayonnant	3
Déverrouiller la patte d'accrochage du panneau rayonnant	4
Fixer la patte d'accrochage au mur	4
Raccorder le panneau rayonnant.....	5
Verrouiller le panneau rayonnant sur la patte d'accrochage.....	6
Fonctionnement	7
Utilisation	
Chauffer votre pièce : utilisation du mode Confort	8
Abaisser automatiquement la température de votre pièce : utilisation du mode Eco.....	9
Programmer votre période de chauffe : utilisation du mode prog.....	10
Utiliser les fonctions d'économies d'énergie	11
Conseils	
M'absenter pendant une durée comprise entre 2 et 24 heures.....	14
M'absenter plus de 24 heures	14
Verrouiller les réglages du panneau rayonnant	15
Entretien	17
En cas de problème.....	18

Nous vous remercions de votre choix et de votre confiance. Le panneau rayonnant que vous venez d'acquérir a été soumis à de nombreux tests et contrôles afin d'en assurer la qualité et ainsi vous apporter une entière satisfaction.

Les références de votre panneau rayonnant

Elles sont situées sur le côté droit de l'appareil.

Le Code commercial et le Numéro de série identifient auprès du constructeur le panneau rayonnant que vous venez d'acquérir.

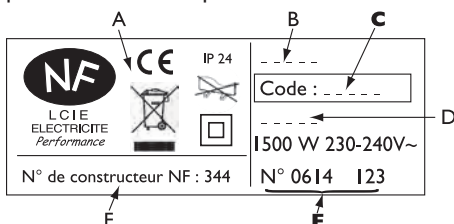

A Normes, labels de qualité

B Nom commercial

C Code commercial

D Référence de fabrication

E N° de série

F N° de constructeur



Les appareils munis de ce symbole ne doivent pas être mis avec les ordures ménagères, mais doivent être collectés séparément et recyclés.

La collecte et le recyclage des produits en fin de vie doivent être effectués selon les dispositions et les décrets locaux.

Conservez la notice, même après l'installation du panneau rayonnant.

Mise en garde

- Veillez à ce que les enfants ne s'appuient pas sur le panneau rayonnant et ne jouent pas à proximité quand il fonctionne, la surface de celui-ci risquant dans certaines circonstances de causer des brûlures sur la peau, notamment du fait que leurs réflexes ne sont pas encore acquis ou sont plus lents que ceux d'un adulte. En cas de risque, prévoyez l'installation d'une grille de protection devant le panneau rayonnant.
- Ce panneau rayonnant n'est pas prévu pour être utilisé par des personnes (*y compris les enfants*) dont les capacités physiques, sensorielles ou mentales sont réduites, ou des personnes dénuées d'expérience ou de connaissance, sauf si elles ont pu bénéficier, par l'intermédiaire d'une personne responsable de leur sécurité, d'une surveillance ou d'instructions préalables concernant l'utilisation du panneau rayonnant.
- Il convient de surveiller les enfants afin qu'ils ne jouent pas avec le panneau rayonnant.
- Toutes interventions sur les parties électriques doivent être effectuées par un professionnel qualifié.
- Veillez à ne pas introduire d'objets ou de papier dans le panneau rayonnant.
- A la première mise en chauffe, une légère odeur peut apparaître correspondant à l'évacuation des éventuelles traces liées à la fabrication du panneau rayonnant.
- Pour éviter une surchauffe et une détérioration des éléments de votre appareil, ne couvrez pas le panneau rayonnant (*rideaux, serviettes,...*).
- Pour toutes interventions, il est impératif que le panneau rayonnant soit mis en position ☺ et refroidi avant décrochage de la patte.

Installation

PRÉPARER L'INSTALLATION DU PANNEAU RAYONNANT

Règles d'installation

- Ce panneau rayonnant a été conçu pour être installé dans un local résidentiel. Dans tout autre cas, veuillez consulter votre distributeur.
- L'installation doit être faite dans les règles de l'art et conforme aux normes en vigueur dans le pays d'installation (*NFC 15100 pour la France*).
- Le panneau rayonnant doit être alimenté en 230 V Mono 50Hz.
- Dans des locaux humides comme les salles de bains et les cuisines, vous devez installer le boîtier de raccordement au moins à 25 cm du sol.

Tenir le panneau rayonnant éloigné d'un courant d'air susceptible de perturber son fonctionnement (ex : sous une Ventilation Mécanique Centralisée, etc...).

Ne pas l'installer sous une prise de courant fixe.

Le panneau rayonnant est équipé d'un système de détection dont le capteur est situé sur la façade de l'appareil.

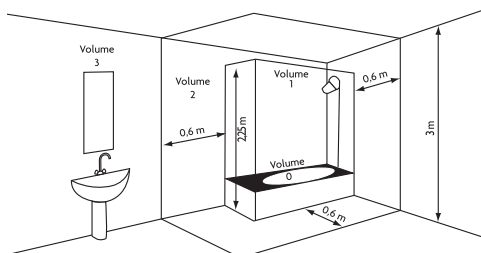

Volume 1	Pas d'appareil électrique
Volume 2	Appareil électrique Classe II - IP X4
Volume 3	Appareil électrique Classe II

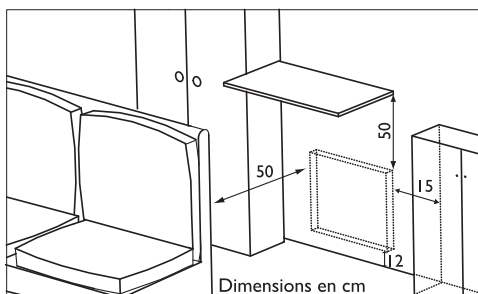

Respectez les distances minimales avec le mobilier pour l'emplacement de l'appareil.

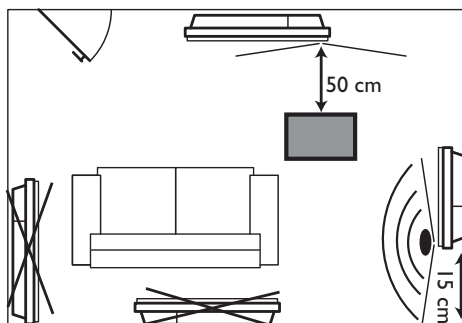

Pour optimiser la détection d'absence de votre panneau rayonnant, évitez de l'installer dans un angle fermé ou derrière un meuble.



Il est fortement déconseillé de monter les appareils verticaux au-dessus d'une altitude de 1000 m (risque de mauvais fonctionnement).

L'installation d'un appareil en altitude provoque une élévation de la température de sortie d'air (de l'ordre de 10°C par 1000 m de dénivelé).

Il est interdit de monter un appareil vertical horizontalement et vice-versa.

Il est interdit d'utiliser l'appareil en configuration mobile, sur pied ou roulettes.

DEVERROUILLER LA PATTE D'ACCROCHAGE DU PANNEAU RAYONNANT

Nous vous conseillons de poser le panneau rayonnant à plat face vers le sol, en prenant garde de protéger sa façade d'éventuelles rayures.

- 1 Munissez-vous d'un tournevis plat et soulevez la languette en veillant à ne pas la déformer.

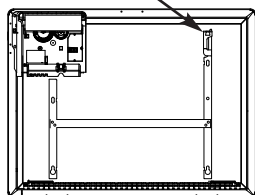

- 2 Tout en maintenant la languette soulevée, poussez la patte d'accrochage vers le bas du panneau rayonnant pour dégager les crochets supérieurs S2. Il est conseillé d'utiliser des gants de protection.

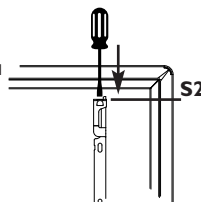

- 3 Faites basculer la patte d'accrochage autour des crochets inférieurs S1.

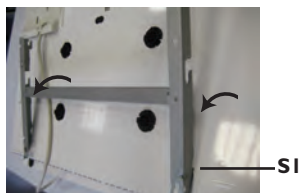

- 4 Retirez la patte d'accrochage.



FIXER LA PATTE D'ACCROCHAGE AU MUR

- 1 Posez la patte d'accrochage au sol et contre le mur. Repérez les points de perçage A.

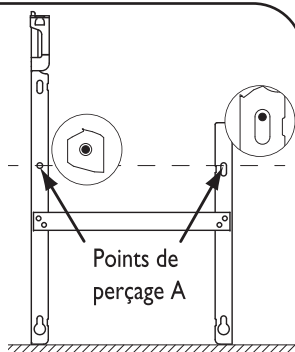

Les points de perçage A donnent la position des fixations inférieures.

- 2 Remontez la patte d'accrochage en l'alignant avec les points de perçage A pour repérer les points de perçage B (vous pouvez éventuellement utiliser un niveau).

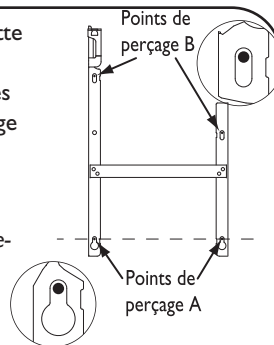

Les points de perçage B donnent la position des fixations supérieures.

- 3 Percez les 4 trous et mettez des chevilles. En cas de support particulier, utilisez des chevilles adaptées (ex : plaque de plâtre).

- 4 Positionnez et vissez la patte d'accrochage.

RACCORDER LE PANNEAU RAYONNANT

Règles de raccordement

- Le panneau rayonnant doit être alimenté en 230 V Mono 50Hz.
- L'alimentation du panneau rayonnant doit être directement raccordée au réseau après le disjoncteur et sans interrupteur intermédiaire.
- Le raccordement au secteur se fera à l'aide du câble du panneau rayonnant par l'intermédiaire d'un boîtier de raccordement. Dans des locaux humides comme les salles de bains et les cuisines, il faut installer le boîtier de raccordement au moins à 25 cm du sol.
- **Le raccordement à la terre est interdit. Ne pas brancher le fil pilote (fil noir) à la terre.**
- L'installation doit être équipée d'un dispositif de coupure omnipolaire ayant une distance d'ouverture de contact d'au moins 3 mm.
- Si le câble d'alimentation est endommagé, il doit être remplacé par un professionnel.
- Si vous utilisez le fil pilote et s'il est protégé par un différentiel 30mA (ex : salle de bains), il est nécessaire de protéger l'alimentation du fil pilote sur ce différentiel.

F

Schéma de raccordement du panneau rayonnant

- Coupez le courant et branchez les fils d'après le schéma suivant :

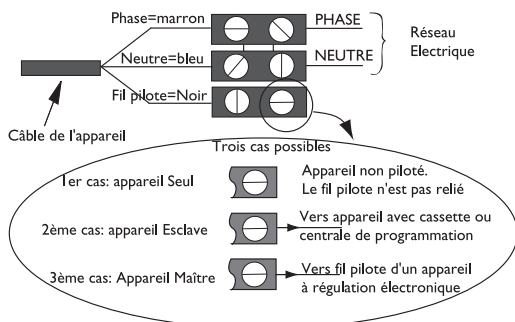

- Vous pouvez raccorder le fil pilote si votre maison est équipée d'une centrale de programmation, d'un programmeur ou d'un gestionnaire.

Dans ce cas, pour vérifier la transmission correcte des ordres de programmation, procédez aux vérifications suivantes en fonction des modes choisis (Confort, Eco, ...) :

	CONFORT	ECO	HORS GEL	ARRET DU CHAUFFAGE DELESTAGE	CONFORT -1°C	CONFORT -2°C
SIGNAL A TRANSMETTRE						
MESURE ENTRE LE FIL PILOTE ET LE NEUTRE	0 Volt	230 Volt	-115 Volts négative	+115 Volts positive	230 Volts pendant 3 s	230 volts pendant 7 s

VERROUILLER LE PANNEAU RAYONNANT SUR LA PATTE D'ACCROCHAGE

1 Posez le panneau rayonnant incliné sur les supports **S1**.

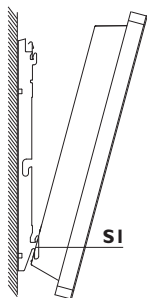

2 Faites basculer le panneau rayonnant en le soulevant pour le poser sur les supports **S2**.

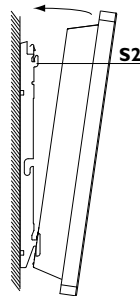

3 Abaissez le panneau rayonnant sur la patte d'accrochage. Un clic vous indique que le panneau rayonnant est fixé et verrouillé.

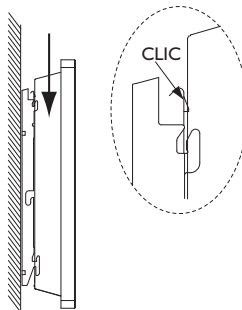

**Clip
& Go**

Pour déverrouiller le panneau rayonnant de la patte d'accrochage, munissez-vous d'un tournevis plat et **poussez la languette** (située en haut à gauche de la patte d'accrochage derrière l'appareil) **vers le mur**.

Soulevez le panneau rayonnant tout en maintenant la languette avec le tournevis. Basculez-le en avant puis retirez-le des supports **S1**.

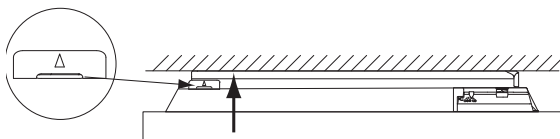

Fonctionnement

Vous pouvez faire fonctionner votre panneau rayonnant selon plusieurs modes :

- **Le mode Confort** (☀️) qui vous permet d'obtenir la bonne température ambiante.
- **Le mode Eco (ECO)** qui vous permet d'abaisser la température de votre pièce lors d'une absence prolongée de la maison, ou pendant la nuit, notamment dans les chambres.
- **Le mode Programmation (PROG)** qui vous permet de programmer les modes Confort et Eco en fonction des périodes d'occupation de la pièce, au moyen d'un système de programmation (en option).
- **Le mode Hors Gel** (🏠) qui vous permet de maintenir une température d'environ 7° C lors d'une absence de plus de 24 heures, par exemple.
- **Le mode Veille** (🔌) qui vous permet d'arrêter la chauffe de votre panneau rayonnant.

F

Le boîtier de commande

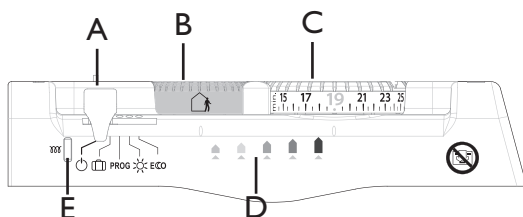

- A** Curseur de choix du mode
- B** Molette des fonctions d'économies d'énergie
- C** Molette de réglage de la température Confort
- D** Voyants de l'indicateur de consommation
- E** Voyant de chauffe

Les fonctions d'économie d'énergie (se reporter à la page 11)



Activer la détection d'aération



Activer la détection d'absence



Activer les détections d'aération et d'absence



Désactiver les détections d'aération et d'absence

Au bout de 2 minutes d'inactivité, le voyant de l'indicateur **D** s'éteint automatiquement.

Utilisation

CHAUFFER VOTRE PIÈCE : UTILISATION DU MODE CONFORT ☀

Ce mode vous permet d'avoir la température ambiante souhaitée dans la pièce. Les voyants de l'indicateur de consommation vont vous permettre d'optimiser votre réglage (voir page 13).

- 1 Je mets le curseur **A** sur la position ☀
Le voyant de chauffe **E** s'allume si la température de la pièce est inférieure à celle indiquée sur la molette **C**.

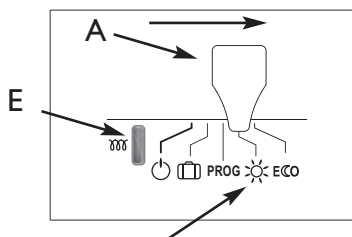

- 2 Je règle la molette de température **C** à la température souhaitée. Pour un réglage à 19° C environ, seul le premier voyant (vert) de l'indicateur **D** sera allumé, signe d'une consommation optimisée.

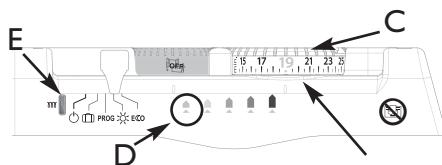

Le voyant de chauffe **E** s'allume si la température ambiante est inférieure à celle réglée par la molette **C**.

- 3 J'attends au minimum 6 heures pour que la température de ma pièce se stabilise.



Si la température de la pièce me convient, le réglage est terminé.

- 4 Si la température de la pièce ne me convient pas, j'ajuste la molette **C** en procédant progressivement et en m'aidant des crans (un cran à la fois).

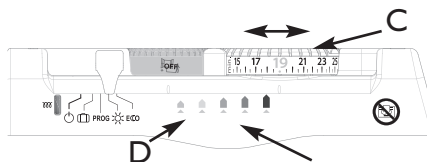

Plus la température indiquée sur la molette **C** est élevée, plus le voyant de l'indicateur **D** se décalera vers la droite.

ABAISSEZ AUTOMATIQUEMENT LA TEMPÉRATURE DE VOTRE PIÈCE : UTILISATION DU MODE **ECCO**

Il s'agit d'un abaissement d'environ 3,5° C par rapport à la température Confort ☀, réglée par la molette **C**. Il est conseillé d'utiliser ce mode pour des périodes d'absence comprises entre 2 heures et 24 heures, ou pendant la nuit, notamment dans les chambres. **F**

Je mets le curseur **A** sur la position **ECCO**
La température Confort sera abaissée d'environ 3,5° C.

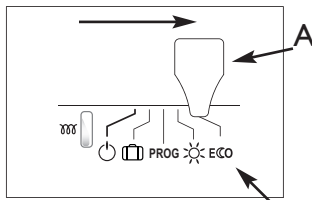

Ce mode permet un abaissement automatique sans que vous ne modifiez le réglage de la molette de Confort **C**.

Si vous disposez d'un programmeur :

PROGRAMMER VOTRE PÉRIODE DE CHAUFFE : UTILISATION DU MODE **PROG**

En utilisant la programmation, vous pouvez ajuster les réglages de votre panneau rayonnant à votre rythme de vie.

En connectant le fil pilote sur un programmeur, ou si vous utilisez une programmation embarquée (en option), vous pouvez programmer vos périodes de température Confort ☀ et ECO (reportez-vous à la notice jointe à votre programmeur).

Il est possible de brancher sur un programmeur plusieurs appareils.

La température réglée par la molette **C** est la température de base qui va servir de référence à la température souhaitée en fonction de la programmation.

Ordre sur votre boîtier de programmation	Abaissement
CONFORT -1°C	-1°C par rapport au réglage de la molette C
CONFORT -2°C	-2°C par rapport au réglage de la molette C
ECO	-3,5°C par rapport au réglage de la molette C
HORS GEL	température ambiante maintenue à environ 7° C.
ARRÊT	arrêt immédiat du chauffage (utilisé pour le délestage).

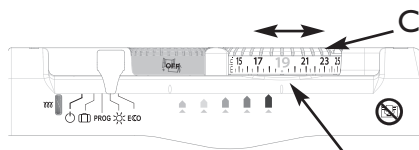

1 Je détermine la température Confort qui me servira de base pour programmer mes abaissements :
Je règle la molette de température **C** à la température souhaitée

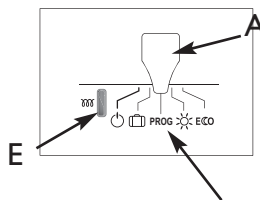

2 Je mets le curseur **A** sur la position **PROG**



Si la température ambiante de la pièce est inférieure à celle désirée dans le mode choisi (température de Confort dans le mode Confort ☀ et température abaissée dans le mode ECO), le voyant de chauffage **E** s'allume.

NB : En cas d'absence d'ordre sur le fil pilote, l'appareil chauffe en mode Confort ☀.
Les ordres Hors Gel  et arrêt  sont prioritaires par rapport aux modes ECO et Confort ☀.
Lors d'un passage du mode Confort ☀ vers le mode ECO, le temps de basculement est de l'ordre de 12 secondes.

UTILISER LES FONCTIONS D'ECONOMIES D'ENERGIE

Pour utiliser ces fonctions, nous vous conseillons de régler le curseur **A** sur les modes Confort ☀ ou Programmation PROG.

Ces fonctions sont un complément aux fonctions de programmation.

ACTIVER LA FONCTION DETECTION D'AERATION

Ne pas chauffer la pièce pendant l'aération de la pièce permet de réaliser des économies d'énergie. Si vous oubliez d'éteindre votre appareil lors de l'ouverture prolongée d'une fenêtre, la fonction Aération permet d'y pallier et évite à votre appareil de chauffer inutilement : votre appareil détectera automatiquement l'ouverture et la fermeture de la fenêtre, vous évitant tout gaspillage d'énergie.

Votre appareil réagit aux ouvertures et fermetures de fenêtre, en fonction de plusieurs variables, dont notamment :

- température de consigne souhaitée dans la pièce,
- température extérieure,
- configuration de votre installation...

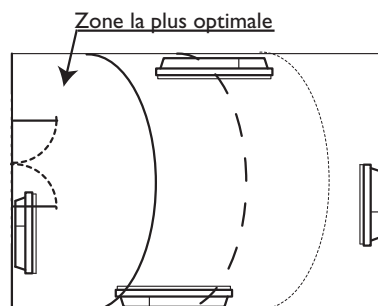

En détectant l'ouverture et la fermeture de la fenêtre, la fonction Aération vous permet d'adopter naturellement un geste éco-citoyen : ne pas chauffer inutilement votre logement lorsque vous l'aérez, pour plus de confort et d'économies.

Activer la fonction détection d'aération :

Tourner la molette **B** jusqu'à la position

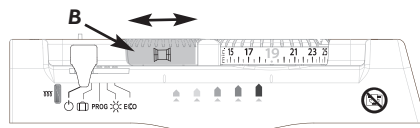

Sa consigne de fonctionnement est de 7° C, à $\pm 3^\circ\text{C}$, pendant toute la durée d'aération de votre pièce. A la fermeture de la fenêtre, votre panneau rayonnant reprendra son fonctionnement initial.

Après 2 heures, l'appareil se remet en chauffe dans tous les cas. La durée maximum d'aération prévue est de 2 heures.

NB : Si la fonction ne satisfait pas votre besoin, vous pouvez arrêter manuellement la chauffe de votre panneau rayonnant (mode ☾). Lorsque la fonction est en cours, la led verte clignote lentement.

ACTIVER LA FONCTION DETECTION D'ABSENCE

La fonction Détection d'absence  permet de baisser automatiquement la température de consigne de votre pièce, dès lors que vous la quittez.

Activer la fonction détection d'absence :

Tourner la molette **B** jusqu'à la position 

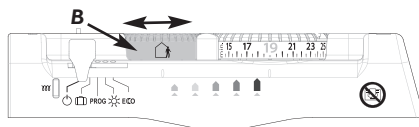

S'il ne détecte aucune présence, votre panneau rayonnant abaissera automatiquement et progressivement sa température de consigne jusqu'à $-3,5^{\circ}\text{C}$ par rapport au réglage de la température Confort.

Les ordres de programmation (PROG) sont prioritaires à la détection d'absence.

ACTIVER LA FONCTION AERATION - DETECTION D'ABSENCE

Activer la fonction aération + détection d'absence :

Tourner la molette **B** jusqu'à la position 

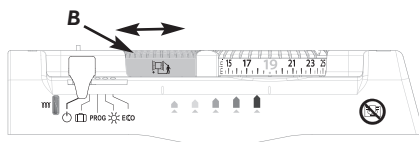

Les deux fonctions décrites précédemment sont actives.

DESACTIVER LES FONCTIONS D'ECONOMIES D'ENERGIE

Désactiver les fonctions d'économies d'énergie :

Tourner la molette **B** jusqu'à la position 

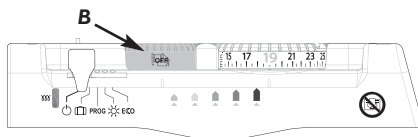

Les fonctions d'économies d'énergies seront désactivées.

Pour optimiser votre réglage :

- Activer les fonctions d'économies d'énergie (molette **B**),
- Adopter le réflexe "19° C" (1° de moins = 7 % d'économie d'énergie).

Tous les panneaux rayonnants d'une même pièce doivent être équipés des mêmes fonctionnalités. Les fonctions d'économies d'énergie devront être réglées de la même manière sur chaque panneau rayonnant.

Nous vous déconseillons l'usage des fonctions "aération" ☞ et "aération + détection d'absence" ☞ dans les couloirs et pièces situés à proximité d'une porte d'entrée donnant sur l'extérieur ou dans le garage.

La détection d'absence se fait à partir d'une hauteur supérieure à 45 cm environ (schéma 1) et de façon progressive (schéma 2) :

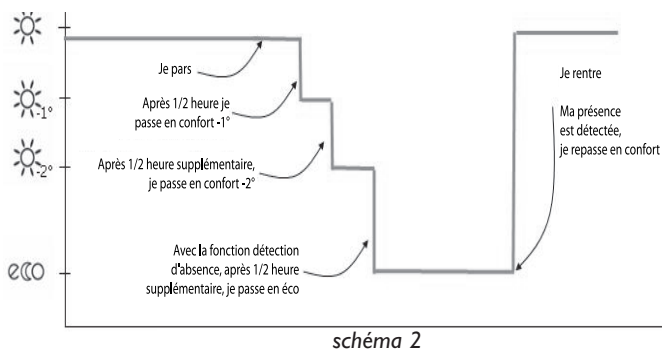
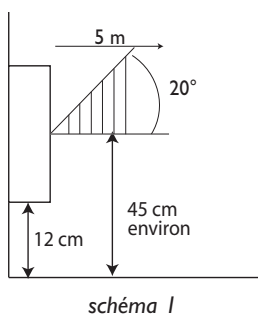

Ex. : Votre appareil est réglé à 19° C, en mode Confort (programmé ou non)
 A 9 h 00, il détecte votre absence.
 A 9 h 30, sa consigne de fonctionnement est de 18° C.
 A 10 h 00, sa consigne de fonctionnement passe à 17° C.
 A 10 h 30, sa consigne de fonctionnement passe à 15,5° C.

L'INDICATEUR DE CONSOMMATION

La consommation d'un appareil de chauffage électrique dépend, entre autres, de la température demandée. La température préconisée par les pouvoirs publics est de 19° C, en mode Confort (15,5° C en mode Eco).

La fonction "indicateur de consommation" vous permet de vous positionner par rapport à cette température recommandée.

Ainsi, en fonction de la température demandée :

- Si la deuxième led orange ou rouge est allumée, vous aurez un comportement plus responsable en abaissant significativement votre température demandée.
- Si la première led orange est allumée, vous aurez un comportement plus responsable en abaissant légèrement votre température demandée.
- Si la led verte est allumée, vous êtes à la température recommandée et vous avez d'ores et déjà un comportement responsable.

Conseils

Il est inutile de mettre la température du panneau rayonnant au maximum, la température de la pièce ne montera pas plus vite.

Tous les appareils d'une même pièce doivent être réglés de la même manière.

M'ABSETER PENDANT UNE DUREE COMPRISE ENTRE 2 ET 24 HEURES

Je mets le curseur **A** sur ECO

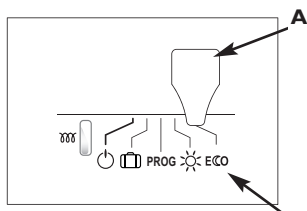

Mon panneau rayonnant maintiendra une température d'environ $-3,5^{\circ}\text{C}$ par rapport à la température Confort.

NB : La fonction de détection d'absence permet également d'assurer une baisse automatique de la température de consigne lorsque vous vous absentez (voir le paragraphe "Utilisez les fonctions d'économies d'énergie").

M'ABSETER PLUS DE 24 HEURES

Je mets le curseur **A** sur 

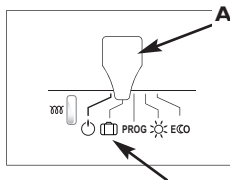

Mon panneau rayonnant maintiendra une température de $7^{\circ}\text{C} \pm 3^{\circ}\text{C}$ correspondant à une température Hors Gel.

VERROUILLER LES REGLAGES DU PANNEAU RAYONNANT

Je déverrouille le panneau rayonnant de sa patte d'accrochage (voir page 6).

VERROUILLER LA MOLETTE DE TEMPERATURE

F

1 Je règle la molette **C** sur la position souhaitée.

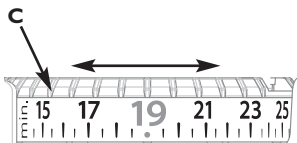

2 Sur le dos du boîtier de commande, je détache le pion de son support.

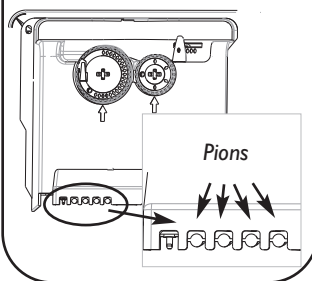

3 Je mets le pion de verrouillage dans le trou face à la flèche.

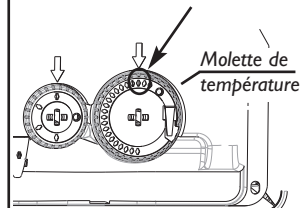

Je ne peux plus modifier le réglage de la molette **C**.

LIMITER LA PLAGE DE REGLAGE DE LA MOLETTE DE TEMPERATURE

- 1 Je règle la molette **C** sur la température maximale souhaitée.

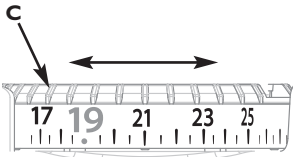

Dans l'exemple ci-dessus, la température maximale est 21°C.

- 2 Sur le dos du boîtier de commande, je détache 1 pion de son support.

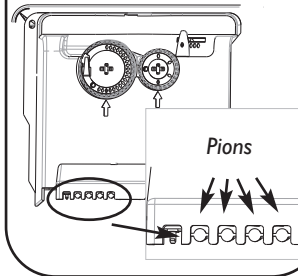

- 3 Je mets 1 pion de verrouillage dans le trou à gauche de la flèche.

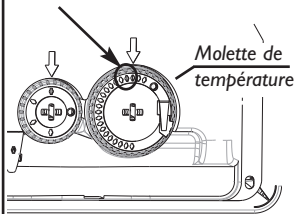

- 4 Je règle la molette **C** sur la température minimale souhaitée.

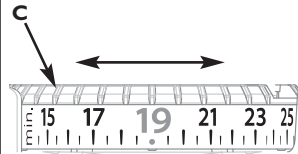

Dans l'exemple ci-dessus, la température minimale est 19°C.

- 5 Sur le dos du boîtier de commande, je détache 1 pion de son support.

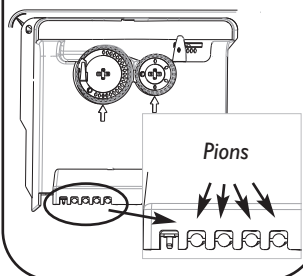

- 6 Je mets 1 pion de verrouillage dans le trou à droite de la flèche.

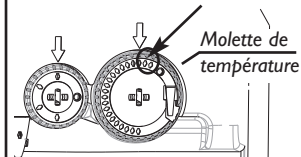

Dans notre exemple, la molette de réglage **C** ne peut pas descendre en dessous de 19°C et monter au dessus de 21°C.

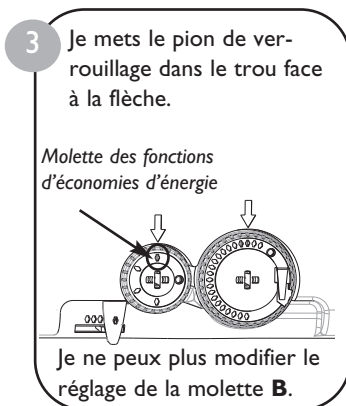
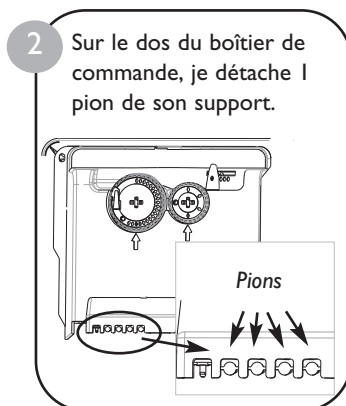
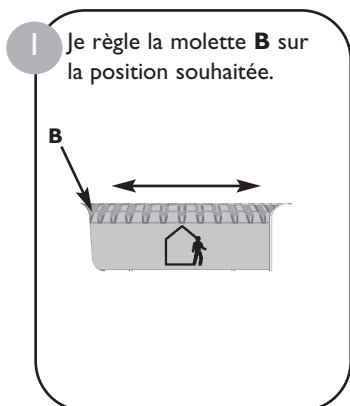



Je verrouille le panneau rayonnant sur sa patte d'accrochage (voir page 6).

ENTRETIEN

Pour conserver les performances du panneau rayonnant, il est nécessaire, environ deux fois par an, d'effectuer son dépoussiérage. **Ne jamais utiliser de produits abrasifs et de solvants.**

EN CAS DE PROBLÈME

PROBLÈME RENCONTRÉ	VÉRIFICATION À FAIRE
Le panneau rayonnant ne chauffe pas.	<ul style="list-style-type: none"> - Vérifiez que le curseur est sur la position . - Si vous êtes en programmation, vérifiez que le programmeur est en mode CONFORT. - Assurez-vous que les disjoncteurs de l'installation sont enclenchés, ou bien que le délesteur (si vous en avez un) n'a pas coupé l'alimentation du panneau rayonnant. - Vérifiez la température de l'air de la pièce : si elle est trop élevée, le voyant de chauffe E ne s'allume pas: le panneau rayonnant ne chauffe pas. - Vérifiez que la molette B n'est pas dans la position Aération  et qu'il n'y a pas de courant d'air.
Le panneau rayonnant chauffe tout le temps.	<ul style="list-style-type: none"> - Vérifiez que le panneau rayonnant n'est pas situé dans un courant d'air ou que le réglage de température n'a pas été modifié. - Il peut y avoir un aléa dans le réseau électrique. En cas de problème (<i>thermostat bloqué...</i>), coupez l'alimentation du panneau rayonnant (<i>fusible, disjoncteur</i>) pendant environ 10 minutes, puis rallumez-le. - Si le phénomène se reproduit fréquemment, faites contrôler l'alimentation par votre distributeur d'énergie.
Le panneau rayonnant est très chaud en surface	<p>Il est normal que le panneau rayonnant soit chaud lorsqu'il fonctionne, la température maximale de surface étant limitée conformément à la norme NF Electricité Performance. Si toutefois vous jugez que votre panneau rayonnant est toujours trop chaud, vérifiez que la puissance est adaptée à la surface de votre pièce (<i>nous vous préconisons 100W / m²</i>) et que le panneau rayonnant n'est pas placé dans un courant d'air qui perturberait sa régulation ; vérifiez aussi la conformité aux préconisations d'installation (rideaux, ...)</p>
Le panneau rayonnant ne suit pas la programmation.	Assurez-vous de la bonne utilisation de la centrale de programmation (<i>voir la notice d'utilisation</i>) ou du gestionnaire d'énergie.
Le voyant de chauffe E clignote rapidement (0,5 seconde allumé, 0,5 seconde éteint)	La sonde de mesure est détériorée. Contactez votre installateur.
Le voyant de l'indicateur de consommation D clignote rapidement (0,5 seconde allumé, 0,5 seconde éteint)	La détection d'absence de votre panneau rayonnant est débranchée ou ne fonctionne plus. Contactez votre installateur. Les fonctions autres que la détection d'absence restent opérationnelles.

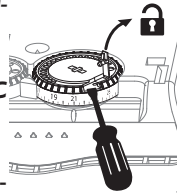
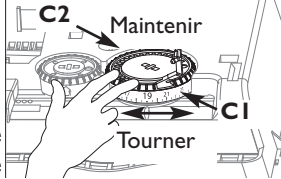
PROBLÈME RENCONTRÉ	VÉRIFICATION À FAIRE
Le voyant de chauffe E clignote lentement (<i>1 seconde allumé, 1 seconde éteint</i>)	Le potentiomètre de votre panneau rayonnant est détérioré. Contactez votre installateur.
La détection d'aération manque de réactivité	L'environnement du panneau rayonnant peut interférer sur la réactivité de cette fonction (ex : distance du panneau rayonnant par rapport à la fenêtre, température extérieure, niveau d'isolation de la pièce, etc.). Lors d'une aération, basculez le curseur A en mode veille 
<ul style="list-style-type: none"> - La température d'ambiance est différente de celle réglée sur la molette C. - La molette C est à 19° C, un voyant autre que le vert est allumé. 	<p>Si, après 6 heures sans modification, ni de mode, ni de réglage de consigne, votre température d'ambiance est différente de celle réglée sur la molette, il vous est possible de réétalonner votre panneau rayonnant.</p> <p><i>En cas de présence d'un kit fil pilote ou d'une interface courant porteur fixée à l'arrière du boîtier de votre panneau rayonnant, il est préférable au préalable de le ou la retirer.</i></p> <p><i>Pour réétalonner, la température indiquée sur la molette C doit être comprise entre 18° C et 23° C.</i></p> <ul style="list-style-type: none"> - En maintenant la molette C, débloquez le pion de verrouillage à l'arrière de cette molette, à l'aide d'un tournevis plat. <div style="text-align: right;">  </div> <ul style="list-style-type: none"> - Tournez la partie chiffrée C1 de la molette en maintenant la partie haute C2 pour faire correspondre la température de la pièce avec celle indiquée sur la molette. Attention à ne pas faire tourner la partie haute C2 : ceci dérèglerait le panneau rayonnant. <div style="text-align: right;">  </div> <ul style="list-style-type: none"> - Reverrouillez le pion en appuyant dessus.

Si vous n'avez pas réussi à résoudre votre problème, contactez votre installateur en vous munissant préalablement des références de votre panneau rayonnant, de la température de la pièce et de votre système de programmation éventuel.



Toute détérioration (perforation, rayures) intentionnelle de la lentille du détecteur d'absence, annule la garantie de votre appareil.

Contents

Warning	22
----------------------	----

Installation

Preparing the installation of the panel heater	23
Unlocking the panel heater's hanging frame	24
Fixing the hanging frame to the wall	24
Connecting the panel heater	25
Locking the panel heater on the hanging frame.....	26

GB

Operation	27
------------------------	----

Use

Heating your room: how to use Comfort mode	28
Automatically lowering the temperature of your room: how to use Eco mode	29
Programming the heating period: how to use Programming mode.....	30
How to use the energy-saving functions.....	31

Advice

If you will be absent for a period of 2 to 24 hours	34
If you will be absent for a period of more than 24 hours	35
Locking the panel heater's settings	35
Maintenance	37
Troubleshooting	38
Warranty conditions	40

The device you have just purchased was submitted to many tests and checks ensuring its quality. We thank you for your choice and trust. We hope you will be fully satisfied.

The references for your panel heater

These are located on the right-hand side of the appliance.

The commercial code and the serial number identify for the manufacturer the particular panel heater you have bought.

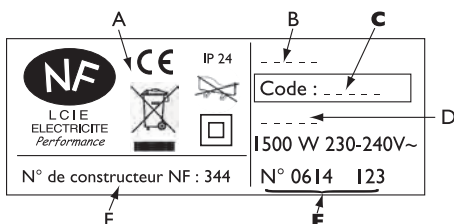

- A Standards, quality labels
- B Commercial name
- C Commercial code
- D Manufacturing reference
- E Serial number
- F Manufacturer's number



Appliances with this symbol must not be scrapped with normal household rubbish but be collected separately and recycled.

When these products come to the end of their useful life, they must be collected and recycled in accordance with the local regulations and bylaws.

Please keep this instruction manual even after installing your panel heater.

Warning

- Please ensure that children do not lean on the device or play close to it when it is operating : its surface may be hot enough to cause burns to their skin in some circumstances, particularly because their reflexes may not yet have been acquired or are slower than those of an adult. If there is any risk, fit a protective grill in front of the device.
- This device is not intended for use by persons (*including children*) with physical, sensory or mental disability, or by persons lacking experience or knowledge, unless they have received from a person in charge of their safety adequate supervision or preliminary instructions on how to use the device.
- Care must be taken at all times to keep children from playing with the device.
- Do not obstruct the grills, even partially (*either on the front of the device or underneath it*): otherwise the device may overheat.
- If the supply cord is damaged, it must be replaced by a service agent or similarly qualified person in order to avoid a hazard (*applies to units fitted with a supply cord and plug*).
- Units fitted with a three core supply cord (*brown, blue and black*), must be directly connected to hard wiring by a licensed electrician.
- All work on the interior of the device must be carried out by a licensed electrician.

Installation

PREPARING THE INSTALLATION OF THE PANEL HEATER

Installation guidelines

- This device was designed to be installed in residential premises. In any other case, please call your distributor.
- Installation must comply with the standards currently enforced in the country of use.
- The panel heater must be supplied with 230V single-phase 50Hz.
- In damp areas such as bathrooms and kitchens, you must install the connection box at least 25cm above the floor.

GB

Keep the panel heater away from any draughts that may interfere with its operation (e.g.: under a centrally controlled fan, etc...).

Do not install the heater under a fixed socket.

The panel heater is fitted with a detection system, whose sensor is located on the front of the appliance.

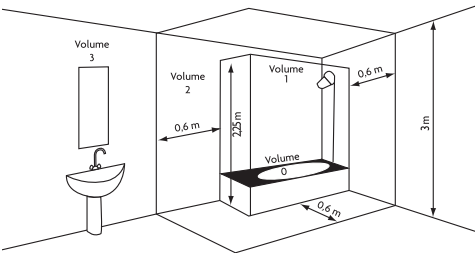

Volume 1	No electrical appliance
Volume 2	Class II IPX24 electrical appliance
Volume 3	Class II electrical appliance

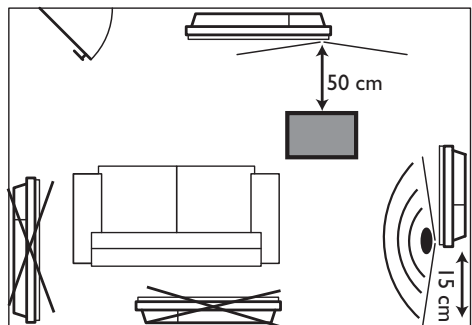
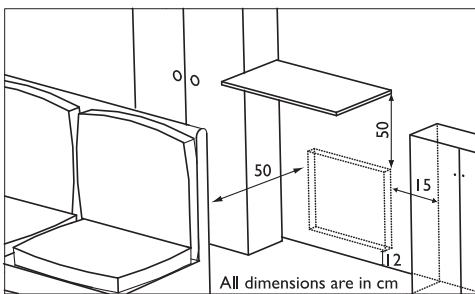

Comply with the minimum distances from any furniture units when positioning the appliance.

To optimise absence detection by your appliance, do not install it in a closed off corner or behind furniture.



We strongly advise against installing vertical machines above an altitude of 1000m (risk of faulty operation).

Installing a machine at altitude causes an increase in air output temperature (of the order of 10°C per 1000m above sea level).

It is forbidden to install a vertical machine horizontally or vice versa.

Do not use the device in mobile, on feets or on casters.

UNLOCKING THE PANEL HEATER'S HANGING FRAME

We recommend that you place the panel heater face down on the floor, taking care to protect its front surface from scratches.

- 1 Take a flat-bladed screwdriver and lift the slider, taking care not to bend it.

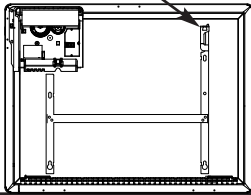

- 2 While keeping the slider raised, push the hanging frame towards the bottom of the heater to release the upper brackets S2. We recommend that you wear protective gloves.

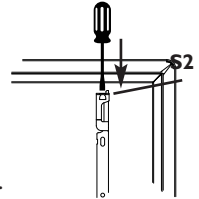

- 3 Swivel the hanging frame downwards on the lower brackets S1.

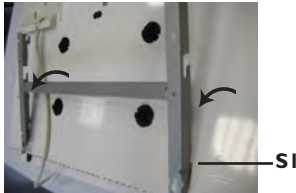

- 4 Remove the hanging frame.

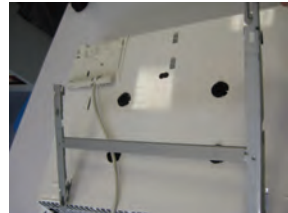

FIXING THE HANGING FRAME TO THE WALL

- 1 Place the hanging frame on the floor against the wall. Locate drilling points A.

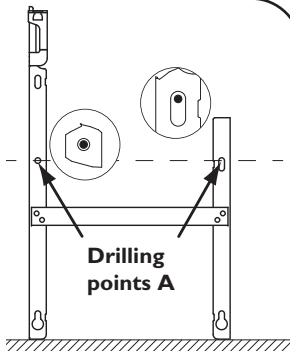

Drilling points A show the position for the lower fastenings.

- 2 Refit the hanging frame, lining up with drilling points A to find drilling points B (you can also use a level).

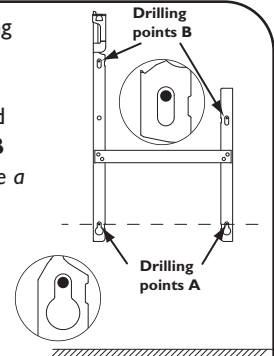

Drilling points B show the position for the upper fastenings.

- 3 Drill the 4 holes and insert the wall plugs. Use suitable wall plugs when fitting on a specific support (e.g. plasterboard wall).

- 4 Position the hanging frame and screw it down.

CONNECTING THE PANEL HEATER

Connection rules and regulations

- The panel heater must be supplied with 230V single-phase current at 50Hz.
- The panel heater's power supply must be directly connected to the main supply after the circuit breaker without any intermediate switch.
- The panel heater's power cable must be connected to the main supply via a connection box. In damp areas, such as bathrooms and kitchens, the connection box must be installed at least 25cm above the floor.
- **An Earth connection is prohibited. Do not connect the pilot wire (black wire) to Earth.**
- The installation must be fitted with an all-pole cut-off switch with a contact opening distance of at least 3mm.
- If the power cable is damaged, it must only be replaced by an electrician.
- If you are using the pilot wire and it is protected by a 30mA differential (e.g.: *bathroom use*), the pilot wire's power supply must also be protected on this differential.

GB

Wiring diagram for the heating panel

- Cut off the power supply and connect the wires as shown in the following diagram:

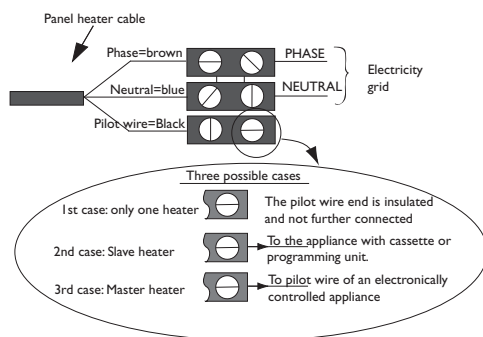

- You can connect the pilot wire if your home is equipped with a programming unit or controller. In this case, make the following checks according to the selected mode (*Comfort, Eco, etc.*) to that the programming instructions are being transmitted correctly:

	COMFORT	ECO	FROST	SWITCH-OFF OF HEATING AND POWER CUT-OFF	COMFORT -1°C	COMFORT -2°C
		ECO				
SIGNAL TO BE TRANSMITTED						
MEASUREMENT BETWEEN THE PILOT WIRE AND NEUTRAL	0 Volt	230 Volts	-115 Volts negative	+115 Volts positive	230 Volts for 3 s	230 volts for 7 s

LOCKING THE PANEL HEATER ONTO THE HANGING FRAME

1 Position the tilted panel heater on brackets **S1**.

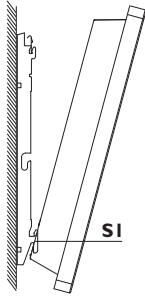

2 Pivot the panel heater upwards and lift it to position it on brackets **S2**.

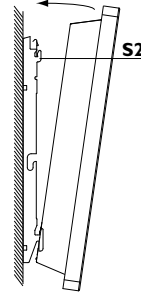

3 Lower the panel heater onto the hanging frame. A click tells you that the panel heater is fastened and locked in place.

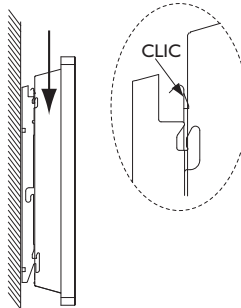

**Clip
& Go**

To unlock the panel heater from the hanging frame, take a flat-bladed screwdriver and **push the slider** (located on the top left-hand corner of the hanging frame behind the appliance) **towards the wall**.

Lift the panel heater while holding the slider in place with your screwdriver. Tilt it forwards and then remove it from brackets **S1**.

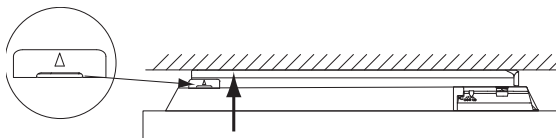

Operation

You can run your panel heater in several modes:

- **Comfort mode** (☀️) which enables you to have the right ambient temperature.
- **Eco mode** (ECO) which enables you to lower the temperature in your room when you will be away from your home for a long time or during the night, especially in bedrooms.
- **Programming mode** (PROG) which enables you to programme the Comfort and Eco modes according to how a room will be occupied by means of a programming system (*as an option*).
- **Frost mode** (❄️) which enables you to maintain a temperature of around 7°C during an absence of more than 24 hours, for example.
- **Stand-by mode** (⏻) which enables you to stop your panel heater from heating.

GB

Control box

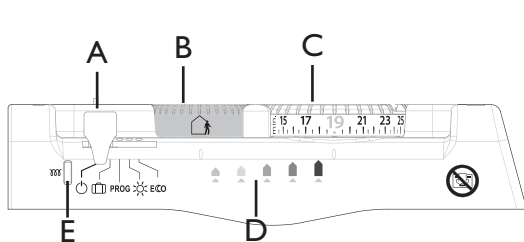

- A** Mode selection cursor
- B** Control knob for the energy-saving functions
- C** Control knob for the Comfort temperature
- D** Consumption indication lights
- E** Heating light

The energy-saving functions (please refer to page 31)



Activate airing detection



Activate absence detection



Activate airing and absence detection



Deactivate airing and absence detection

After 2 minutes of inactivity, the light on indicator D goes out automatically.

Use

HEATING YOUR ROOM: HOW TO USE COMFORT MODE

This mode enables you to have the ambient temperature you desire in your room. The consumption indicator lights enable you to optimise your setting (see page 33).

- 1** Set the cursor **A** to position 
The heating light **E** illuminates if the room's temperature is below that indicated on the control knob **C**.

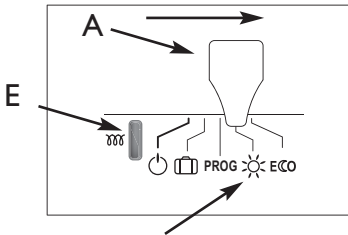

- 2** Set the temperature knob **C** to the desired temperature. For a setting of around 19°C, only the first light (green) on the indicator **D** comes on to indicate optimised consumption.

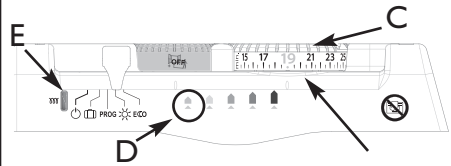

The heating light **E** illuminates if the room's temperature is below that indicated on the control knob **C**.

- 3** Wait at least 6 hours for the room's temperature to stabilise.



If the room's temperature is acceptable, setting is complete.

- 4** If the room's temperature is not acceptable, progressively adjust the control knob **C** using the notches (one notch at a time).

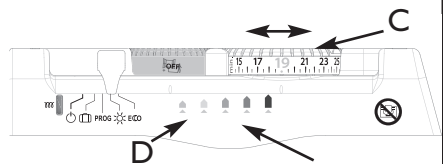

The higher the temperature shown on the control knob **C** the more the indicator light **D** moves to the right.

AUTOMATICALLY LOWERING THE TEMPERATURE IN YOUR ROOM: HOW TO USE ECO MODE **ECCO**

This involves a lowering of the temperature by around 3.5°C with respect to the Comfort temperature ☀️, set on the control knob **C**. We recommend that you use this mode when you will be absent for 2 to 24 hours, or during the night, especially in bedrooms.

GB

Set the cursor **A** to position **ECCO**
The Comfort temperature
will be lowered by about 3.5°C.

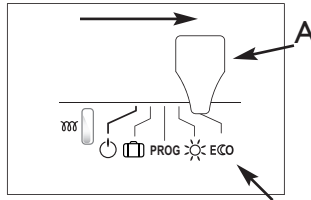

This mode enables you to lower the temperature automatically without altering the Comfort setting on the control knob **C**.

If you have a programmer:

PROGRAMMING THE HEATING PERIOD: HOW TO USE PROG MODE **PROG**

Using the programming, you can adjust your panel heater's settings to suit your lifestyle.

By connecting the pilot wire to a programmer, or if you use an on-board programmer (available as an option), you can programme your Comfort ☀️ and ECO temperature periods (please refer to the instructions included with your programmer).

You can connect several appliances to one programmer.

The temperature set on the control knob **C** is the base temperature that will serve as a reference for the desired temperature according to the programming.

Order on your programming box	Lower
COMFORT -1°C	-1°C with respect to the setting on the knurled knob C
COMFORT -2°C	-2°C with respect to the setting on the knurled knob C
ECO	-3.5°C with respect to the setting on the knurled knob C
FROST	Ambient temperature held at around 7°C.
STOP	Immediate switch off of the heating (used to disconnect the power).

1 Set the Comfort temperature that will serve as a base for programming my reductions in temperature:
Set the temperature control knob **C** to the desired temperature.

2 Set the cursor **A** to position **PROG**

The heating light **E** illuminates if the room's ambient temperature is below the desired temperature for the selected mode (Comfort temperature in Comfort mode ☀️ and reduced temperature in Eco mode ECO).

NB : When there are no instructions from the pilot wire, the appliance heats in Comfort mode ☀️. The instructions for Frost ❄️ and Stop ⏸️ take priority over Eco mode ECO and Comfort mode ☀️. The changeover time is around 12 seconds when switching from Comfort mode ☀️ to Eco mode ECO.

HOW TO USE THE ENERGY-SAVING FUNCTIONS

To use these functions, we recommend that you set the cursor **A** to Comfort ☀ or Programming PROG mode.

These functions are in addition to the programming functions.

ACTIVATING THE AIRING DETECTION FUNCTION

Do not heats the room while it is being ventilated allow you to save energy. If you do not turn off your heater when a window is open for a long time, the airing function  stops your device from heating when it is not necessary: your heater automatically detects when the window is opened or closed and therefore saves energy.

Your device reacts to an open or close window according to several variables, especially

- the temperature settings programmed for the room
- the outside temperature
- the location of your heater, etc.

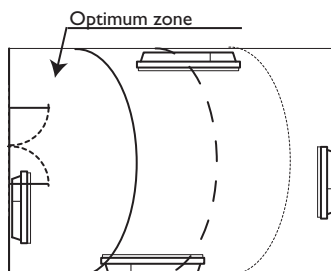

By detecting whether the window is open or closed, the airing function helps you to be environmentally friendly: you save energy by not heating your house when you ventilated it.

To activate the airing detection function:

Turn control knob **B** to position 

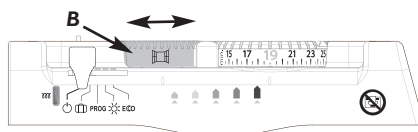

The operating instructions are for $7^{\circ}\text{C} \pm 3^{\circ}\text{C}$ for the whole time that your room is being aired. When you close the window, your panel heater will return to its initial operating mode.

After 2 hours, the appliance starts heating again in any case. The maximum expected airing period is 2 hours.

NB: If the function does not meet your requirements, you can manually stop the panel heater from heating (Stand-by mode ). When the function is running, the green LED flashes slowly.

ACTIVATING THE ABSENCE DETECTION FUNCTION

The absence detection function  enables you to lower the temperature setting for your room automatically, as soon as you leave it.

To activate the absence detection function:

Turn control knob **B** to position 

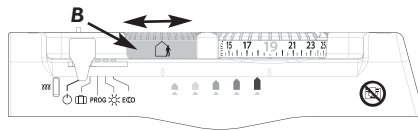

If your panel heater detects no one in the room, it automatically lowers the temperature setting progressively to 3.5°C lower than the Comfort temperature setting.

The programming instructions (PROG) take priority over absence detection.

ACTIVATING THE AIRING+ ABSENCE DETECTION FUNCTION

To activate the airing + absence detection function:

Turn control knob **B** to position 

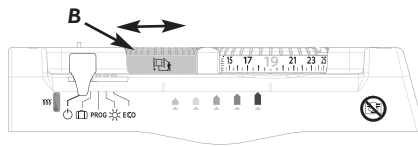

The two functions described above are activated.

DEACTIVATING THE ENERGY-SAVING FUNCTIONS

To deactivate the energy-saving functions:

Turn control knob **B** to position 

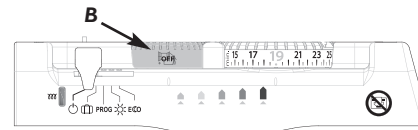

The energy-saving functions are deactivated.

To optimise your setting:

- Activate the energy-saving functions (knob **B**),
- Adopt “19°C” as a standard (1° less = 7% savings in energy).

All the panel heaters in the same room must be fitted with the same function capabilities. The energy-saving functions must be set in the same way on each heater.

We do not recommend the use of the “airing” and “airing + absence detection” functions in corridors and rooms located close to an entrance door from outside your home or from the garage.

Absence detection is made from a height of over 45cm (Diagram 1) and operates progressively (Diagram 2):

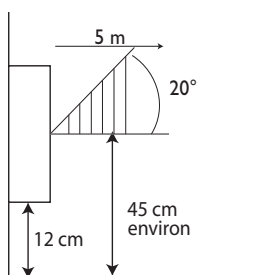

Diagram 1

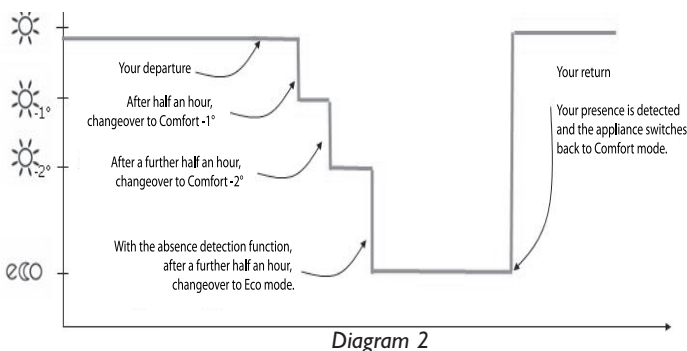

Diagram 2

E.g.: Your appliance is set to 19°C, in Comfort mode (whether programmed or not)

At 9:00, it detects your absence.

At 9:30, its operating instructions are set to 18°C.

At 10:00, its operating instructions switch to 17°C.

At 10:30, its operating instructions switch to 15.5°C.

CONSUMPTION INDICATOR

The energy consumed by an electrical heating appliance depends, among other things, on the temperature required. The temperature recommended by the public authorities is 19°C, in Comfort mode (15.5°C in Eco mode).

The “Consumption Indicator” function enables you to position yourself in accordance with this recommended temperature.

Therefore, depending on the temperature required:

- If the second orange or red LED is lit, you can behave more responsibly by lowering your required temperature significantly.
- If the first orange LED is lit, you can behave more responsibly by lowering your required temperature slightly.
- If the green LED is lit, you are at the recommended temperature and are already behaving responsibly.

Advice

It is pointless to set your panel heater to the maximum setting; your room's temperature will not rise any faster.

All the appliances in the same room must be set in the same way.

IF YOU WILL BE ABSENT FOR A PERIOD OF 2 TO 24 HOURS

Set the cursor **A** to **ECO**

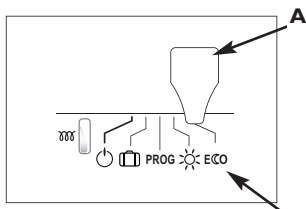

Your panel heater will maintain a temperature approximately 3.5°C lower than the Comfort temperature you have set.

NB : The absence detection sensor also enables you to ensure an automatic reduction in temperature during your absence (see the section "How to use the energy-saving functions").

IF YOU WILL BE ABSENT FOR A PERIOD OF MORE THAN 24 HOURS

Set the cursor **A** to 

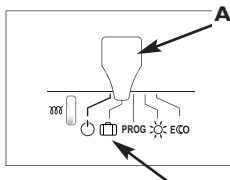

Your panel heater will maintain a temperature of $7^{\circ}\text{C} \pm 3^{\circ}\text{C}$, corresponding to the Frost setting.

GB

LOCKING THE PANEL HEATER'S SETTINGS

Release the panel heater from its hanging frame (see Page 26).

LOCKING THE TEMPERATURE CONTROL KNOB

1 Set the control knob **C** to the desired position.

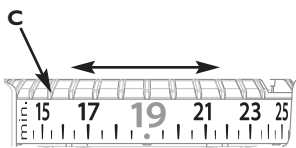

2 Remove one pin from its holder on the back of the control box.

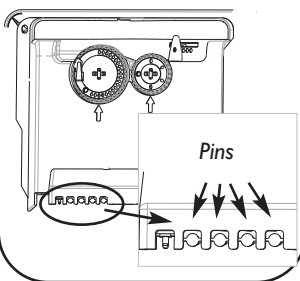

3 Place the locking pin in the hole opposite the arrow.

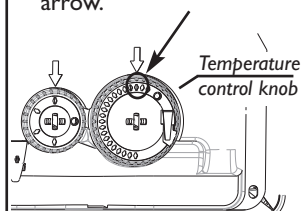

Now the setting on the control knob **C** cannot be altered.

RESTRICTING THE TEMPERATURE CONTROL KNOB'S SETTING RANGE

- 1 Set the control knob **C** to the maximum temperature desired.

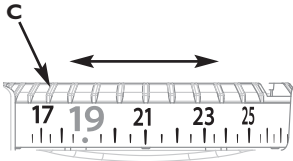

In the example above, the maximum temperature is 21°C.

- 2 Remove one pin from its holder on the back of the control box.

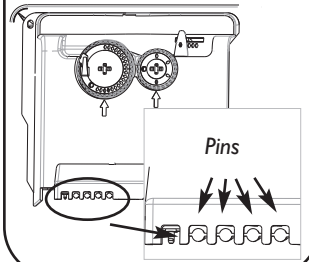

- 3 Place the locking pin in the hole to the left of the arrow.

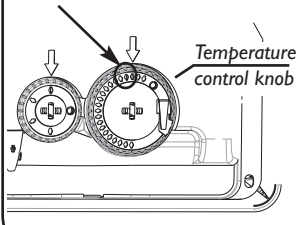

- 4 Set the control knob **C** to the minimum temperature desired.

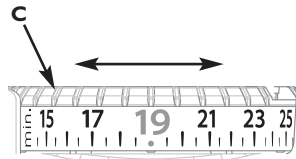

In the example above, the minimum temperature is 19°C.

- 5 Remove one pin from its holder on the back of the control box.

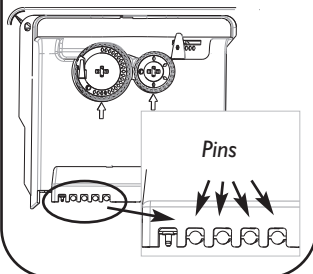

- 6 Place the locking pin in the hole to the right of the arrow.

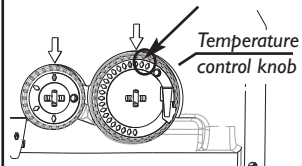

*In our example, the control knob **C** cannot go below 19°C or rise above 21°C.*

LOCKING THE CONTROL KNOB FOR THE ENERGY-SAVING FUNCTIONS

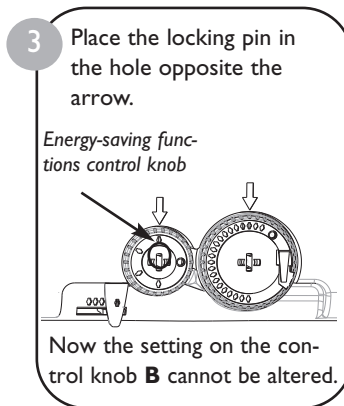
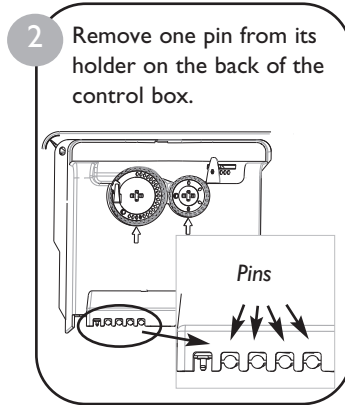
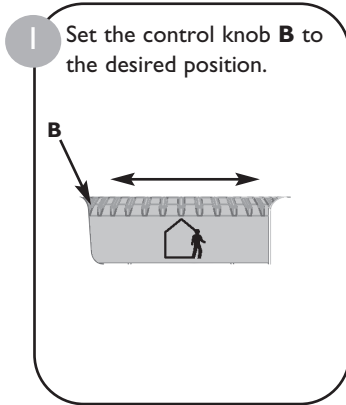



Lock the panel heater onto its hanging frame (see Page 24).

MAINTENANCE

To maintain your panel heater's performance, you must dust it approximately twice a year. **Never use abrasive products or solvents.**

GB

TROUBLESHOOTING

PROBLEM ENCOUNTERED	CHECKS TO BE MADE
The panel heater does not heat.	<ul style="list-style-type: none"> - Check that the cursor is on position  - If you are operating under programming, check that the programmer is in COMFORT mode. - Ensure that the installation's circuit breakers are engaged and that the power cut-off (if you have one) has not cut off the power to the panel heater. - Check the air temperature in the room: if it is too high, the heating light E does not illuminate: the panel heater does not heat. - Check that the control knob B is not in Airing position  and that there are no draughts.
The panel heater heats all the time.	<ul style="list-style-type: none"> - Check that the panel heater is not in a draught or that the temperature setting has not been altered. - There may be a fluctuation in the main power supply. If there is a problem (blocked thermostat...), cut off the power to the panel heater (fuse, circuit breaker) for approximately 10 minutes and then switch it back on. - If the phenomenon recurs frequently, have your electricity utility check the power supply.
The panel heater's surface is very hot.	It is normal for the panel heater to be hot when it is operating; the maximum surface temperature is restricted in accordance with the NF electrical performance standard. However, if you think that your panel heater is still too hot, check that the output is suitable for the area of your room (we recommend 100W / m ²) and that the heater is not placed in a draught, which would interfere with its self-regulation; also check that the installation guidelines have been followed (curtains, etc.)
The panel heater does not follow its programming instructions.	Ensure that the energy controller or programming unit is being used correctly (see the user's manual).
The heating light E flashes rapidly (lit 0.5 seconds, unlit 0.5 seconds).	The measurement sensor has deteriorated. Contact your installer.
The consumption indicator light D flashes rapidly (lit 0.5 seconds, unlit 0.5 seconds).	Your panel heater's absence detector is disconnected or is not working. Contact your installer. The functions other than absence detection still remain operational.

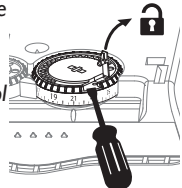
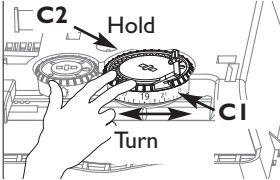
PROBLEM ENCOUNTERED	CHECKS TO BE MADE
The heating light E flashes slowly (<i>lit 1 second, unlit 1 second</i>).	Your panel heater's potentiometer has deteriorated. Contact your installer.
The airing detector does not react	Your panel heater's environment may interfere with this function's ability to react (e.g.: distance of the panel heater from the window, the external temperature, the room's level of insulation, etc.). During airing, switch the cursor A to Stand-by mode  .
<ul style="list-style-type: none"> - The ambient temperature is different from the temperature set on the control knob C. - Control knob C is set to 19°C, a light other than the green one is lit. 	<p>If your ambient temperature, after 6 hours without adjusting the mode or the setting, still differs from that set on the control knob, you can recalibrate your panel heater.</p> <p><i>If a pilot wire kit or a carrier current interface is fixed to the back of your panel heater, it is best to remove this first.</i></p> <p><i>For recalibrating the heater, the temperature on the control knob C must be set between 18°C and 23°C.</i></p>  <ul style="list-style-type: none"> - While holding knob C, unlock the locking pin behind the knob with a flat-bladed screwdriver.  <ul style="list-style-type: none"> - Turn the knob's numbered part C1 while holding the upper part C2 to match up the room's temperature with that shown on the knob. <p>Take care not to turn the upper part C2: this would disrupt the panel heater's controls.</p> <ul style="list-style-type: none"> - Relock the pin by pressing it down.

If you do not succeed in solving your problem, contact your local installer and have the details of your heater's references, the room's temperature and the programming system (if any) to hand.



Any intentional damage (perforation, scratches) to the absence detector's lens rescinds your appliance's warranty.

WARRANTY CONDITIONS

- The guarantee period is two years from the date of installation or purchase and may not exceed 30 months from the date of manufacture in the absence of a receipt.
- The guarantee covers the replacement and supply of components recognised as being defective, excluding any damages or interest.
- The user is responsible for any labour or transport costs.
- The guarantee does not cover any damage arising from improper installation, abnormal use or non-observance of the requirements of the said instructions for installation and use .
- The stipulations of the present guarantee conditions do not exclude any of the purchaser's legal rights of guarantee against faults or hidden defects, which are applicable in all cases under the stipulations of Articles 1641 of the Civil Code.
- Present this certificate to your distributor or installer only in the event of a claim, together with your purchase invoice.

TYPE OF DEVICE*:
SERIAL NUMBER*:
CUSTOMER'S NAME AND ADDRESS:
.....

* This information can be found on the information plate situated on the left-hand side of the device.

ATLANTIC INTERNATIONAL

Tel: (33) 146836000

Fax: (33) 146836001

GARANTIE

DOCUMENT À CONSERVER PAR L'UTILISATEUR,
À PRÉSENTER UNIQUEMENT EN CAS DE RÉCLAMATION

- La durée de garantie est de 2 ans à compter de la date d'installation ou d'achat et ne saurait excéder 30 mois à partir de la date de fabrication en l'absence de justificatif.
- Atlantic assure l'échange ou la fourniture des pièces reconnues défectueuses à l'exclusion de tous dommages et intérêts.
- Les frais de main d'œuvre, de déplacement et de transport sont à la charge de l'utilisateur.
- Les détériorations provenant d'une installation non conforme, d'un réseau d'alimentation ne respectant pas la norme NF EN 50160, d'un usage anormal ou du non respect des prescriptions de ladite notice ne sont pas couvertes par la garantie.
- Les dispositions des présentes conditions de garantie ne sont pas exclusives du bénéfice, au profit de l'acheteur, de la garantie légale pour défauts et vices cachés qui s'applique en tout état de cause dans les conditions des articles 1641 et suivants du code civil.
- Présenter le présent certificat uniquement en cas de réclamation auprès du distributeur ou de votre installateur, en y joignant votre facture d'achat.

TYPE DE L'APPAREIL* :

N° DE SÉRIE* :

LE NOM ET L'ADRESSE DU CLIENT :

.....

* Ces renseignements se trouvent sur la plaque signalétique, côté gauche de l'appareil.

SATC
Rue Monge - ZI Nord
85002 LA ROCHE SUR YON Cedex

www.atlantic.fr

Cachet du distributeur

Tous les litiges relèvent de la compétence exclusive
des tribunaux de la Roche-sur-Yon.