

NOTICE PACK PORTEUR HEBDO

PROGRAMMATEUR DE CHAUFFAGE ELECTRIQUE



DIGI PORTEUR HEBDO



DELESTEUR / CONTACTEUR



SOMMAIRE

UTILISATION DU DIGI PORTEUR HEBDO	2
UTILISATION DU DELESTEUR / CONTACTEUR	8
INSTALLATION DU PACK PORTEUR HEBDO	9

Votre **PACK PORTEUR HEBDO** est composé de 2 produits :

- un **DIGI PORTEUR HEBDO**
- un **DELESTEUR / CONTACTEUR**.

Votre centrale de programmation DIGI PORTEUR HEBDO va vous permettre de piloter de façon simple votre chauffage électrique.

Cette centrale de programmation contient 5 programmes pré-enregistrés d'usine que vous pourrez affecter à chaque jour de la semaine, en fonction de vos rythmes de vie.

Votre DELESTEUR / CONTACTEUR va vous permettre de gagner une tranche sur votre abonnement électrique (fonction délestage) et de piloter votre eau chaude sanitaire (fonction contacteur).

UTILISATION DU DIGI PORTEUR HEBDO

Description

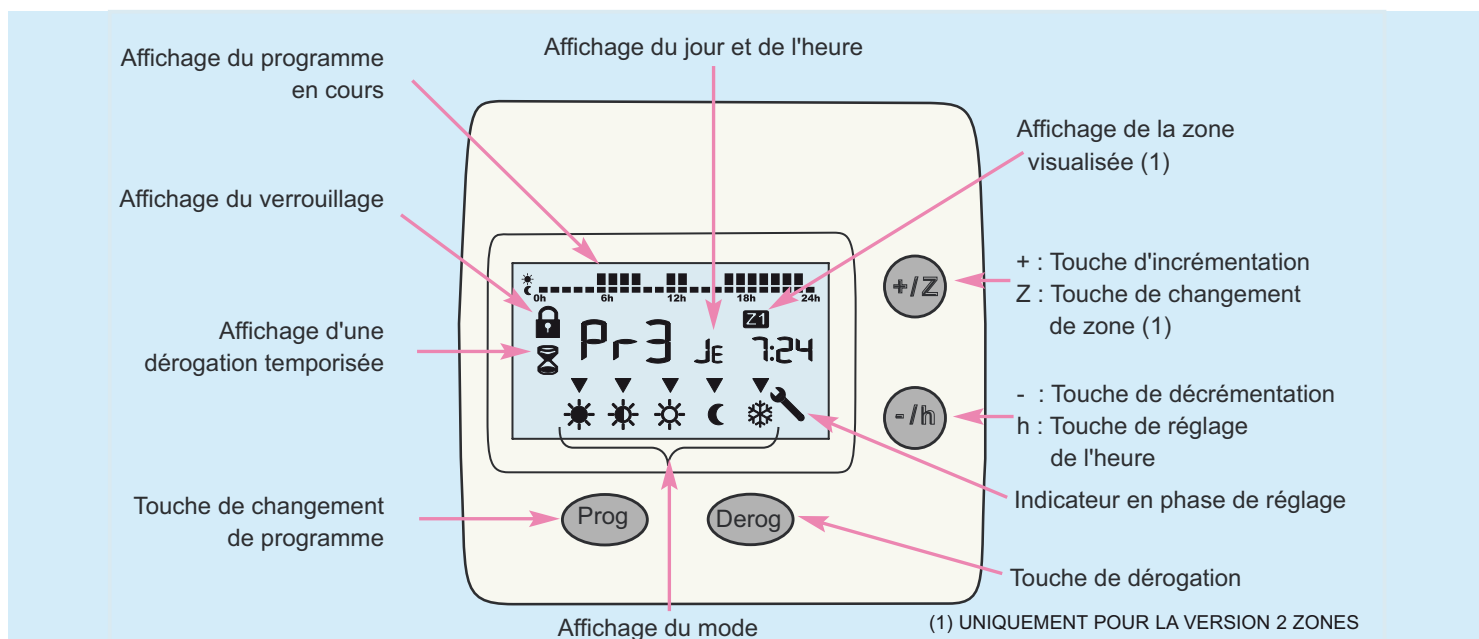

Un appui sur n'importe quelle touche active le rétro-éclairage de votre écran, sans apporter de modification à vos réglages

Les différents modes

Un mode est un ordre que votre centrale de programmation va envoyer à vos appareils de chauffage électriques. Il existe 5 modes différents :

CONFORT		Ce mode est idéal pour les moments où vous êtes chez vous, il vous procure la température qui vous est agréable, celle que vous considérez comme étant votre température de confort. Généralement, cette température est choisie entre 19°C et 22°C (température conseillé = 19°C), et vous choisirez celle qui vous convient le mieux en fonction de la pièce ou de la zone de votre habitation (ce réglage se fait sur l'appareil de chauffage lui-même).
CONFORT - 1		Ce mode est conseillé pour les absences inférieures à 2 heures. La température fournie par vos appareils sera réduite de 1°C par rapport à la température que vous aurez choisie pour votre mode CONFORT.
CONFORT - 2		Ce mode est conseillé pour les absences comprises entre 2 heures et 4 heures. La température fournie par vos appareils sera réduite de 2°C par rapport à la température que vous aurez choisie pour votre mode CONFORT.
ECO		Ce mode est conseillé pour les absences supérieures à 4 heures. La température fournie par vos appareils sera réduite de 3.5°C par rapport à la température que vous aurez choisie pour votre mode CONFORT. Remarque : certains appareils vous permettent de régler vous-même l'abaissement de la température ECO (avec ces appareils vous pouvez donc choisir un abaissement différent de 3.5°C, ce réglage se fait sur l'appareil de chauffage lui-même).
HORS GEL		Ce mode est conseillé pour les absences supérieures à 2 jours. Ce mode permet de maintenir la température autour de 7°C dans votre habitation, afin d'éviter le gel.

UTILISATION DU DIGI PORTEUR HEBDO

Réglage du jour et de l'heure

Ce réglage doit être fait lors de la première utilisation de votre centrale de programmation ou après une coupure de courant supérieure à 5 minutes (dans ces cas le jour et l'heure clignotent sur votre écran), et aussi au changement d'heure été / hiver.

1 Appuyez pendant 5 secondes sur la touche **-/h**.

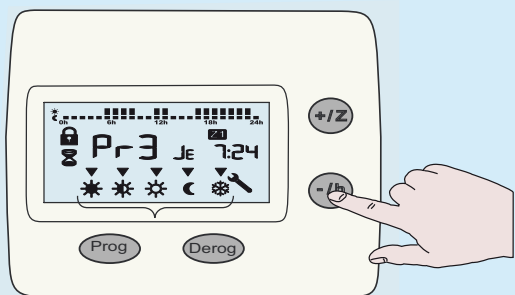

2 Le jour clignote (le reste de l'affichage disparaît).

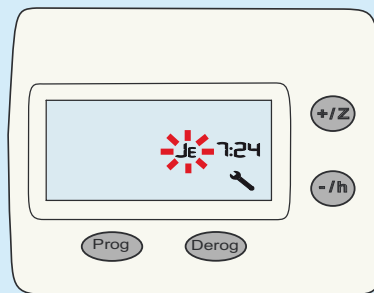

LU = Lundi
MA = Mardi
ME = Mercredi
JE = Jeudi
VE = Vendredi
SA = Samedi
di = Dimanche

3 Appuyez sur les touches **-/h** et **+/Z** pour sélectionner le jour.

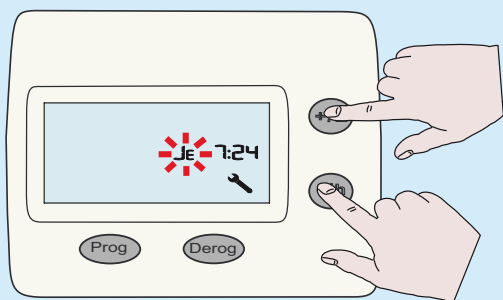

4

Attendez 5 secondes jusqu'à ce que l'heure se mette à clignoter.



5

Réglez l'heure en appuyant sur les touches **-/h** et **+/Z**.

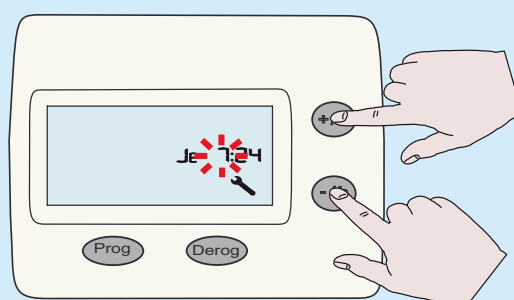

6

Attendez 5 secondes jusqu'à ce que les minutes se mettent à clignoter.



7

Réglez les minutes en appuyant sur les touches **-/h** et **+/Z**.

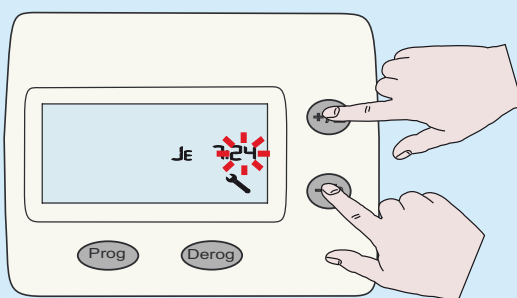

8

Attendez 5 secondes jusqu'au retour de l'affichage normal.



Verrouillage / déverrouillage de l'ensemble des commandes

Si vous voulez éviter que quelqu'un ne dérègle vos programmes, vous pouvez verrouiller les touches de votre DIGI PILOT HEBDO. Pour cela, appuyez simultanément sur les touches **Derog** et **-/h** pendant 5 secondes. Le symbole  apparaît ou disparaît.

UTILISATION DU DIGI PORTEUR HEBDO

Programmation

Programmer, c'est décider des heures où vous voulez être en mode CONFORT (généralement entre 19°C et 22°C - température conseillée = 19°C) dans votre logement et celles où vous voulez être en ECO (généralement entre 16°C et 19°C - température conseillée = 16°C).

Votre centrale de programmation DIGI PORTEUR HEBDO contient 5 programmes pré-enregistrés d'usine que vous pourrez affecter à chaque jour de la semaine, en fonction de vos rythmes de vie (ces 5 programmes sont non modifiables).

Il vous faut maintenant choisir pour chaque jour de la semaine le programme qui correspond à votre rythme de vie pour cette journée.

Votre centrale de programmation DIGI PORTEUR HEBDO peut piloter 1 zone de chauffage ou 2 zones (zone «jour» et zone «nuit») en fonction de la référence du produit que vous avez choisie.

Remarques :

Le pictogramme  («Soleil») indique les heures où la température de votre habitation sera en mode CONFORT, quelles que soient ces heures (ce «Soleil» ne signifie donc pas que ces heures concernent forcément le jour).

De même, le pictogramme  («Lune») indique les heures où la température de votre habitation sera en mode ECO, quelles que soient ces heures (cette «Lune» ne signifie donc pas que ces heures concernent forcément la nuit).

Les 5 programmes :



Ce programme correspond parfaitement en cas de présence toute la journée (week-end, ...).

Heures CONFORT :

⇨ de 5h à 23h

Heures ECO :

⇨ de 0h à 5h

⇨ de 23h à minuit



Ce programme correspond parfaitement en cas de présence uniquement le matin et le soir.

Heures CONFORT :

⇨ de 5h à 9h

⇨ de 17h à 23h

Heures ECO :

⇨ de 0h à 5h

⇨ de 9h à 17h

⇨ de 23 à minuit



Ce programme correspond parfaitement en cas de présence le matin, le midi et le soir.

Heures CONFORT :

⇨ de 5h à 9h

⇨ de 12h à 14h

⇨ de 17h à 23h

Heures ECO :

⇨ de 0h à 5h

⇨ de 9h à 12h

⇨ de 14h à 17h

⇨ de 23h à minuit



Ce programme correspond en cas de besoin de CONFORT sur 24 heures.

Heures CONFORT :

⇨ de 0h à minuit



Ce programme correspond en cas d'absence d'une journée complète.

Heures ECO :

⇨ de 0h à minuit

UTILISATION DU DIGI PORTEUR HEBDO

Affectation du programme à chaque jour de la semaine

Rappel : le premier appui sur n'importe quelle touche activera le rétro-éclairage de votre écran, sans apporter de modification à vos réglages.

Pour les versions DIGI PORTEUR HEBDO 2 zones, commencez par choisir la zone que vous voulez programmer entre la zone 1 **Z1** et la zone 2 **Z2** à l'étape **0**.

Quand vous aurez programmé une zone, revenez à l'étape **0** pour passer à la programmation de l'autre zone.

Pour les versions DIGI PORTEUR HEBDO 1 zone, commencez directement par l'étape **1** ci-dessous.

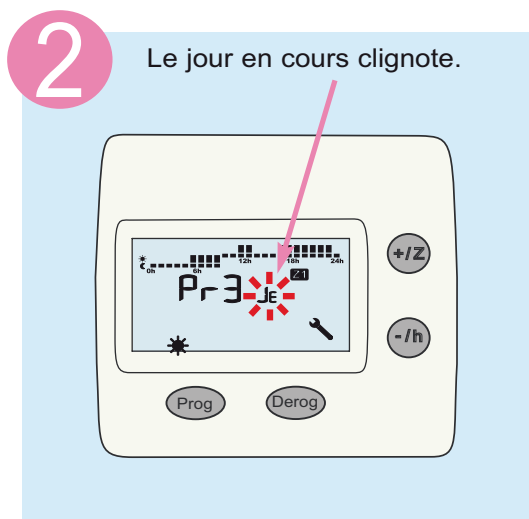
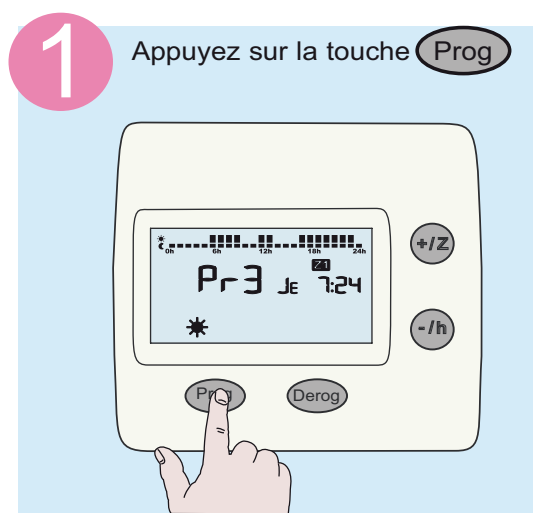
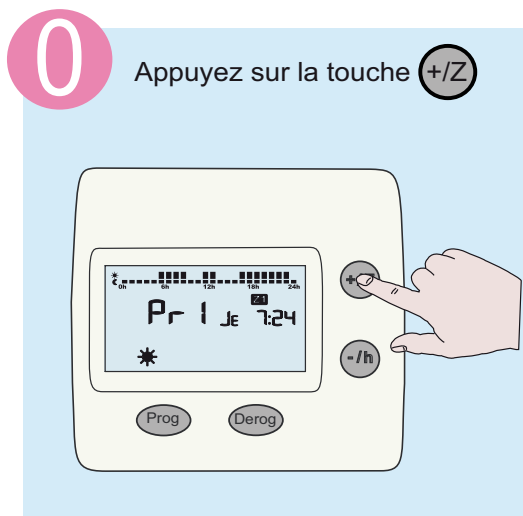

LU = Lundi
MA = Mardi
ME = Mercredi
JE = Jeudi
VE = Vendredi
SA = Samedi
di = Dimanche

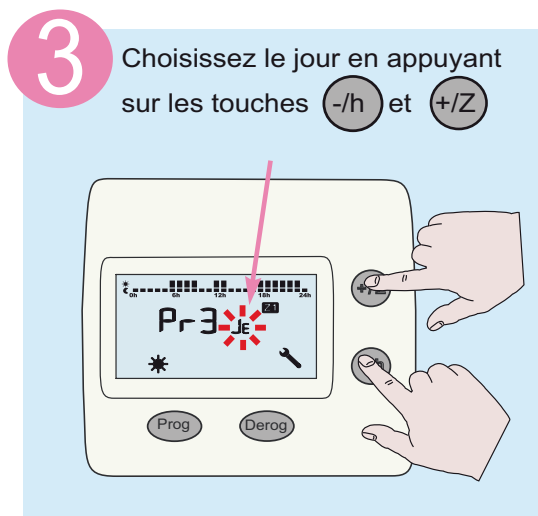

Répétez les étapes **3** et **4** pour affecter le programme de votre choix à chaque jour de la semaine.



En fin de programmation, patientez 5 secondes. L'écran revient à l'affichage normal.

UTILISATION DU DIGI PORTEUR HEBDO

Dérogation

Il vous est possible de « prendre la main » sur la programmation que vous avez choisie. Ceci peut être nécessaire quand votre rythme de vie varie par rapport à vos habitudes.

Exemples :

Le programme choisi pour la journée en cours est Pr 1 (CONFORT de 5h à 23h). Or, exceptionnellement vous devez vous absenter de votre domicile pour plusieurs heures. Voici les dérogations que nous vous conseillons :

- ⇒ Absence de moins de 2 heures → passez en mode CONFORT-1 ☀
- ⇒ Absence de moins de 4 heures → passez en mode CONFORT-2 ☀
- ⇒ Absence de plus de 4 heures → passez en mode ECO ☾

Comment procéder : Rappel : le premier appui sur n'importe quelle touche activera le rétro-éclairage de votre écran, sans apporter de modification à vos réglages.

Pour les versions DIGI PORTEUR HEBDO 2 zones, commencez par choisir la zone que vous voulez programmer entre la zone 1 **Z1** et la zone 2 **Z2** à l'étape 0. Quand vous aurez programmé une zone, revenez à l'étape 0 pour passer à la programmation de l'autre zone. Pour les versions DIGI PORTEUR HEBDO 1 zone, commencez directement par l'étape 1 ci-dessous.

0 Appuyez sur la touche **+ / Z**

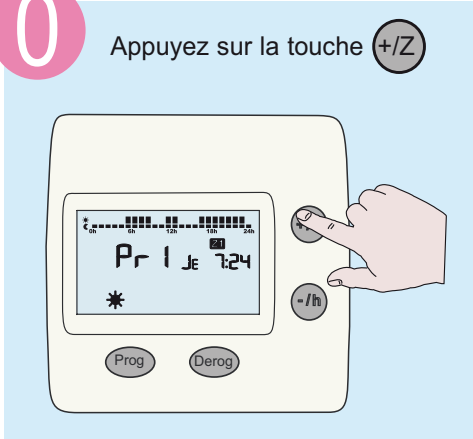

1 Appuyez sur la touche **Derog**

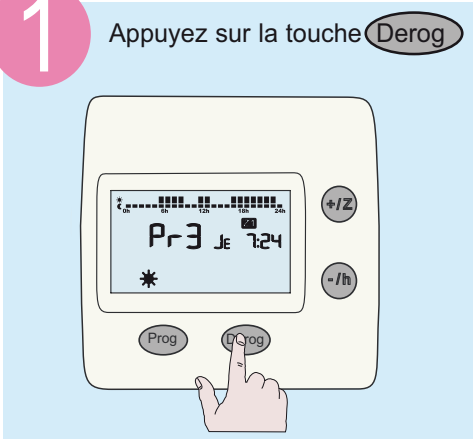

2 Le sablier, 2 traits et un triangle clignotent.

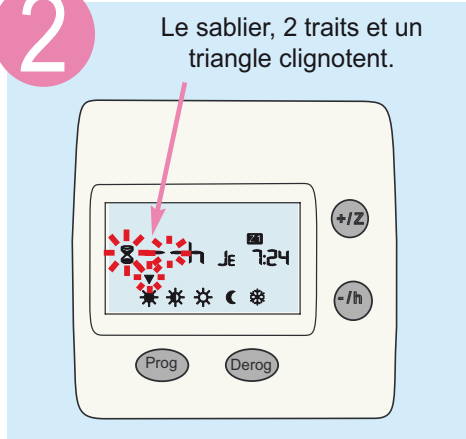

3 Choisissez le mode de dérogation en appuyant sur **Derog** (le triangle se déplace).

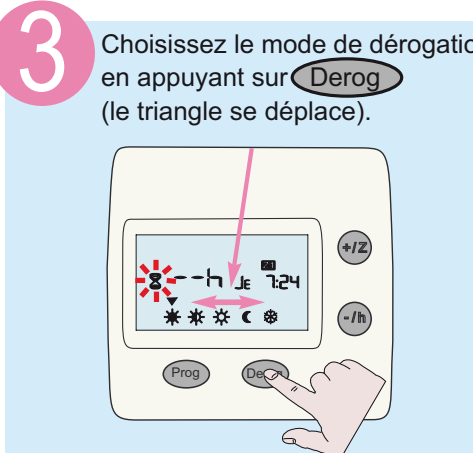

4 Choisissez la durée de dérogation (de 1h à 48h) en appuyant sur les touches **- / h** et **+ / Z**.

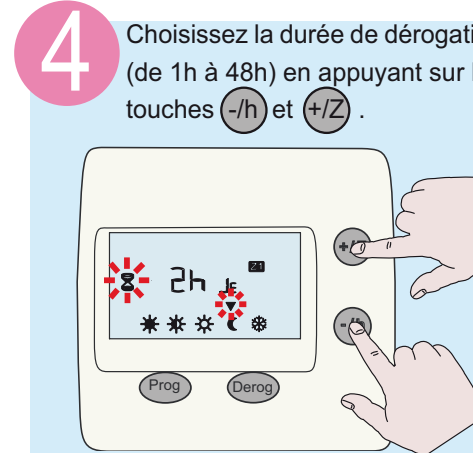

Les **2 traits** : vous allez ensuite décider de la durée (en heures) de votre dérogation.

Le **triangle** indique le mode que vous retiendrez.

Après **5 secondes** sans appui sur le DIGI PORTEUR HEBDO, la dérogation est activée : l'écran continue d'afficher la durée restante de votre dérogation, **et le mode de dérogation clignote**. En fin de dérogation, retour à l'affichage normal.

Remarque :

Dans le cas où vous ne connaissez pas la durée souhaitée de votre dérogation, ne réalisez pas l'étape 4 ci-dessus. Votre centrale de programmation reprendra automatiquement son programme dès le prochain changement de mode.

UTILISATION DU DIGI PORTEUR HEBDO

Cas particulier du HORS GEL

Dans le cas où vous vous absentez plusieurs jours, il est conseillé de déroger à votre programmation et de passer en mode HORS GEL jusqu'au jour de votre retour (votre DIGI PORTEUR HEBDO reprendra le cours normal de vos programmes dès 0h ce jour là). Dans ce cas, reprenez les étapes ① et ② de l'exemple précédent, puis :

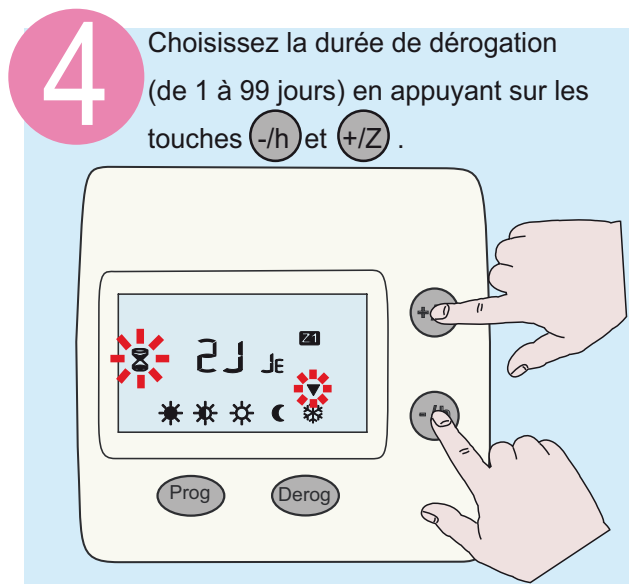
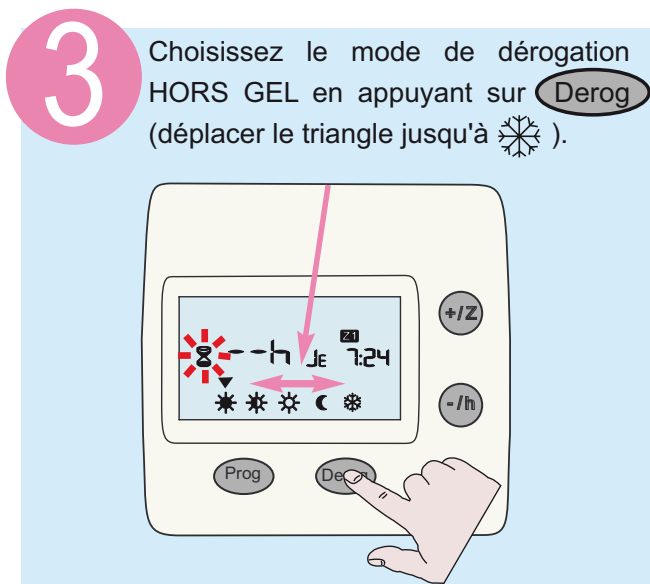

Le jour de fin de votre dérogation est indiquée sur l'écran. Ce mode est actif sur les 2 zones jusqu'à 0h (du matin) du jour indiqué.

Après 5 secondes sans appui sur le DIGI PORTEUR HEBDO, la dérogation est activée : l'écran continue d'afficher la durée restante de votre dérogation jusqu'à sa fin. En fin de dérogation, retour à l'affichage normal.

Dans le cas où vous vous absentez plus de 3 mois, il est conseillé de déroger à votre programmation et de passer en mode HORS GEL permanent : ne réalisez pas l'étape ④ ci-dessus.

Exemple pour une dérogation en HORS GEL sur 7 jours

Dans le cas où vous vous absentez 7 jours, du samedi au samedi, nous vous conseillons de déroger à votre programmation et de passer votre installation en mode HORS GEL.

Votre DIGI PORTEUR HEBDO reprendra automatiquement la programmation prévue à minuit dans la nuit du vendredi au samedi.

Annulation d'une dérogation en cours

Appuyez sur **Derog**, au bout de 5 secondes, votre DIGI PILOT HEBDO reprendra automatiquement le programme prévu.

Retour en configuration usine

En cas d'erreur de création de zone, un retour à l'état de livraison est possible sur chacun des produits TDM. La procédure est la même sur tous les produits de la gamme TDM :

- Appuyez brièvement sur le bouton LEARN du produit à initialiser, le voyant LEARN se met à clignoter lentement.
- Appuyez à nouveau sur le bouton LEARN et maintenez-le enfoncé jusqu'à ce que le voyant LEARN clignote très rapidement (au bout de 10 secondes).

Le produit est maintenant revenu à son état de livraison.

UTILISATION DU DELESTEUR / CONTACTEUR

Description

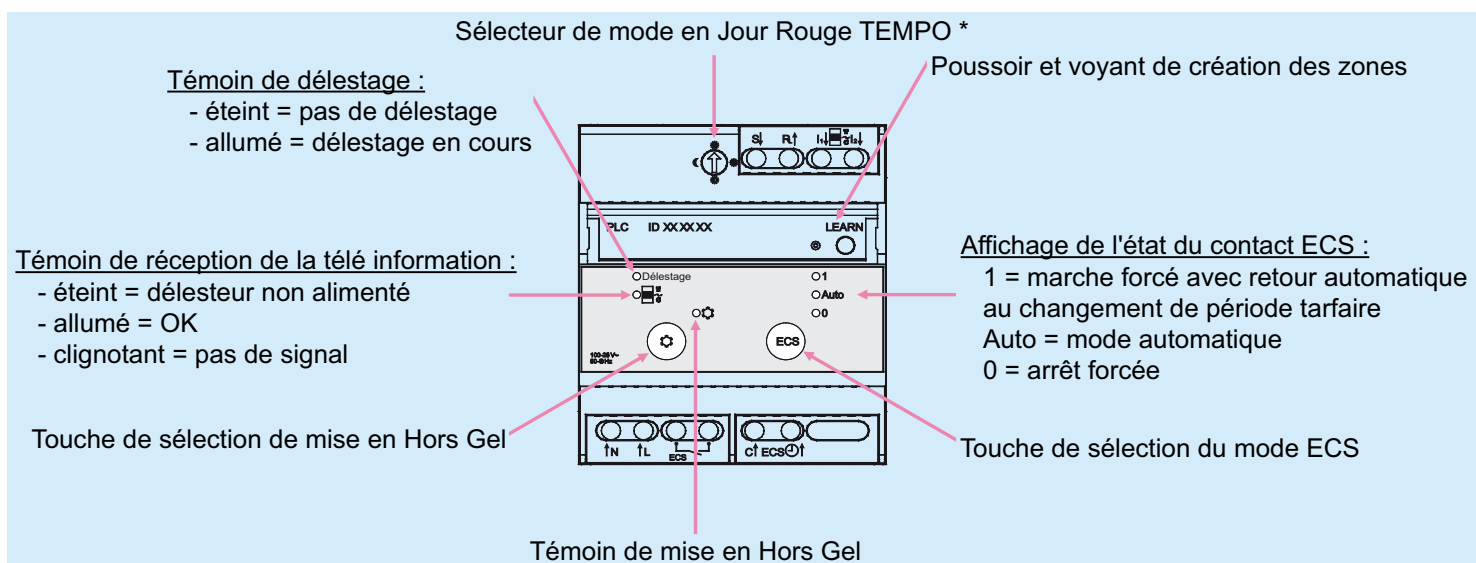

Délestage

En contrôlant en permanence la consommation électrique du logement, le Délesteur / Contacteur permet de gagner au minimum une tranche de puissance sur le contrat souscrit par l'abonné.

En cas de dépassement de la puissance souscrite, le compteur électrique alerte, grâce à la télé information, le Délesteur / Contacteur. Celui-ci coupe automatiquement l'alimentation des circuits non prioritaires (autant de voies de délestage que d'appareils de chauffage + 1 voie Eau Chaude Sanitaire), et évite ainsi le déclenchement intempestif du disjoncteur de l'abonné.

Gestion de l'Eau Chaude Sanitaire (ECS)

Le Délesteur / Contacteur intègre la fonction jour/nuit pour gérer automatiquement l'Eau Chaude Sanitaire.

Cas option tarifaire Heures Creuses / Heures Pleines

Votre chauffe-eau est alimenté automatiquement pendant les heures creuses. En cas de besoin de relance pendant les heures pleines, vous pouvez forcer le contact ECS en position « 1 » en appuyant sur la touche associée. Au prochain passage en heures creuses, le contact ECS reprendra la position « Auto ».

Cas de l'option tarifaire TEMPO :

Votre chauffe-eau est alimenté selon un des programmes proposés sur le compteur électronique de l'installation. Par défaut, le programme en place active le contact ECS pendant toutes les heures creuses quelle que soit la couleur du jour.

Cas option tarifaire Base :

Votre chauffe-eau est alimenté en permanence.

Programmation tarifaire (cas option tarifaire TEMPO)

Le Délesteur / Contacteur permet de programmer un abaissement automatique du mode Confort lors des Jours Rouges, afin de réaliser des économies supplémentaires sur la facture de chauffage.

La molette offre 4 choix d'abaissements tarifaires : Confort (pas d'abaissement), Confort-1, Confort-2 ou Eco.

Hors Gel centralisé

Le Délesteur / Contacteur permet le passage en mode Hors Gel de toute l'installation pour une longue absence. L'entrée et la sortie de ce mode peut être effectuée soit depuis le Délesteur / Contacteur, soit depuis le DIGI PORTEUR HEBDO.

INSTALLATION DU PACK PORTEUR HEBDO

L'installation doit être faite dans les règles de l'art et conforme aux normes en vigueur dans le pays d'installation (NF C 15-100 pour la France).

Travaillez hors tension lors du raccordement.

- Phase
- Neutre
- Fil de commande

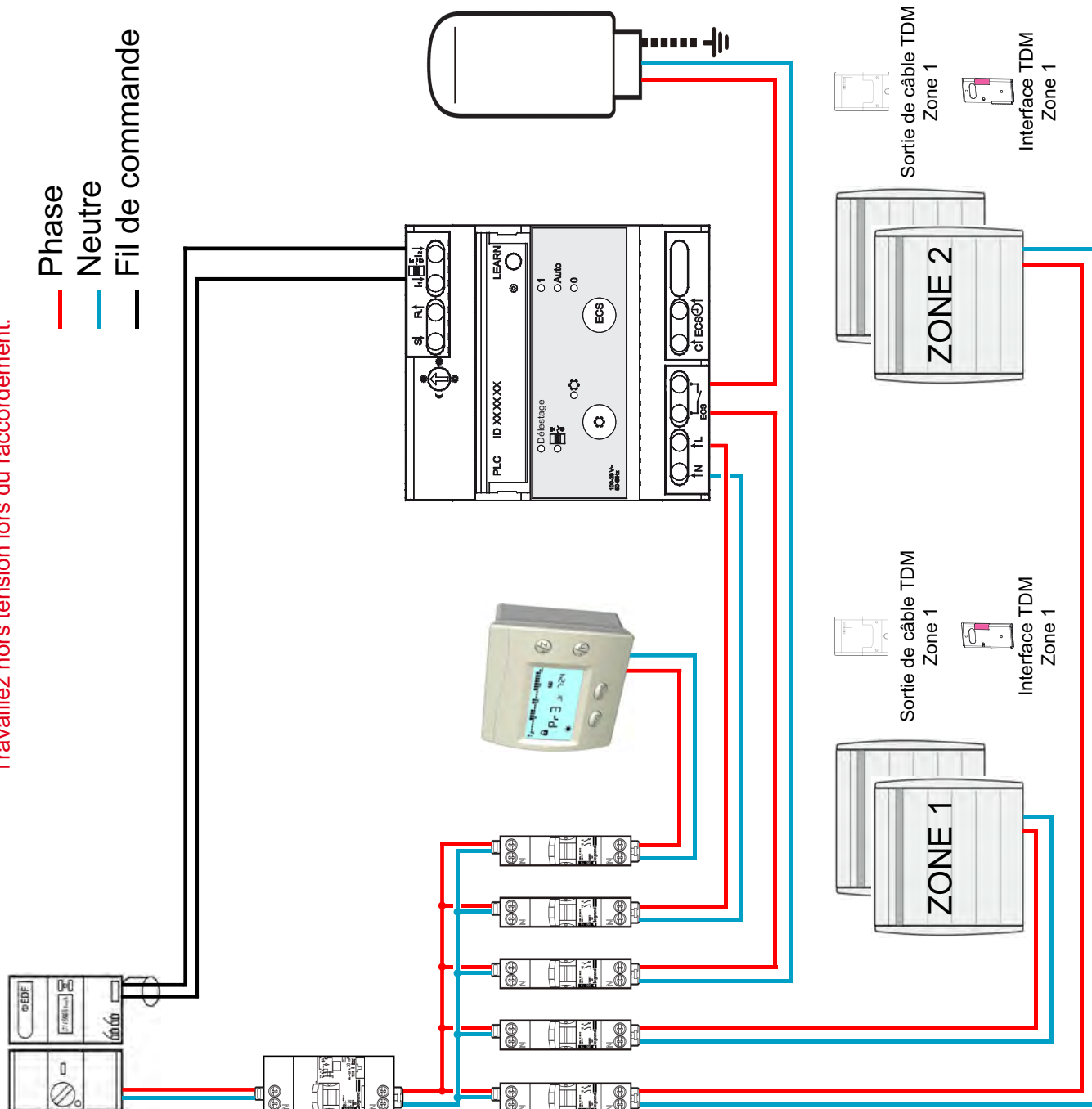

Options possibles

Ce pack peut être complété par l'indicateur de consommation qui vous permet de suivre la consommation de votre chauffage et/ou de votre chauffe-eau.

Le Délesteur / Contacteur peut être associé avec une commande téléphonique à sortie de type poussoir (Axiophone Legrand). Ceci permet, à distance, de mettre tout le chauffage de l'installation en mode Hors Gel ou en mode automatique (c'est-à-dire suivant le mode en cours sur le DIGI PORTEUR HEBDO). En revanche, la commande téléphonique n'a aucune action sur le contacteur ECS.

INSTALLATION DU PACK PORTEUR HEBDO

L'installation doit être faite dans les règles de l'art et conforme aux normes en vigueur dans le pays d'installation (NF C 15-100 pour la France).

Travaillez hors tension lors du raccordement.

Le DIGI PILOT HEBDO se compose de deux parties :

- Une face avant débrochable
- Un socle d'entraxe 60mm.

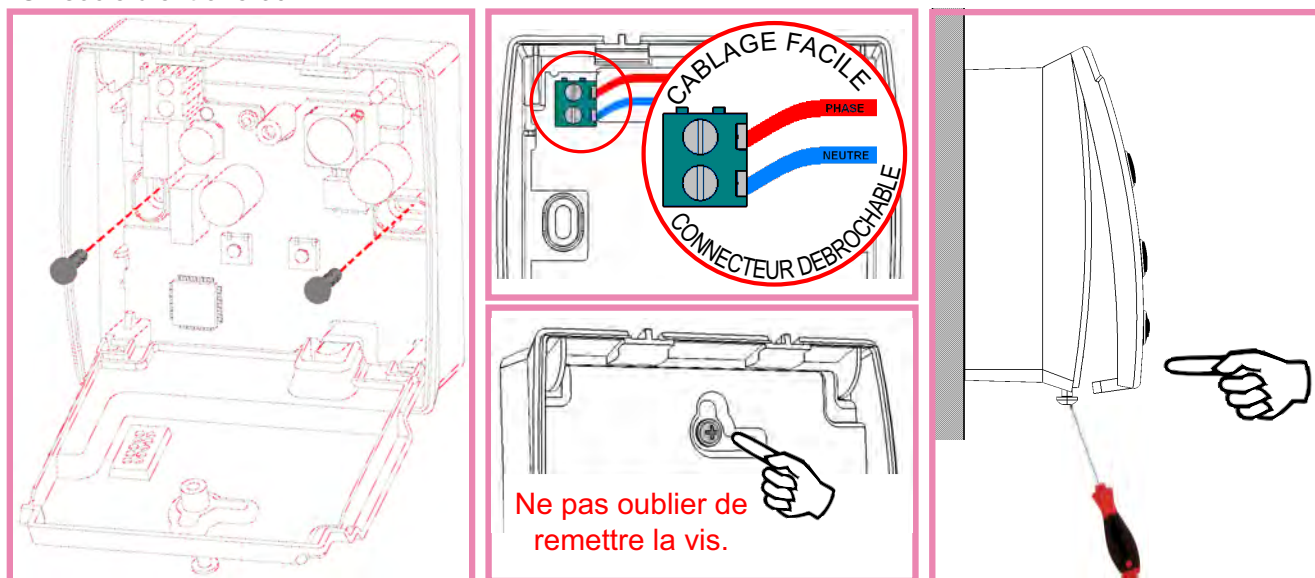

Les courants porteurs TDM

Grâce à cette technologie, votre DIGI PILOT HEBDO, associé aux récepteurs (obligatoire pour décoder les informations) pilote les appareils de chauffage en utilisant le réseau électrique de votre installation, sans ajout de fil supplémentaire. Selon le modèle, le DIGI PILOT HEBDO peut piloter 1 ou 2 zones de chauffage.

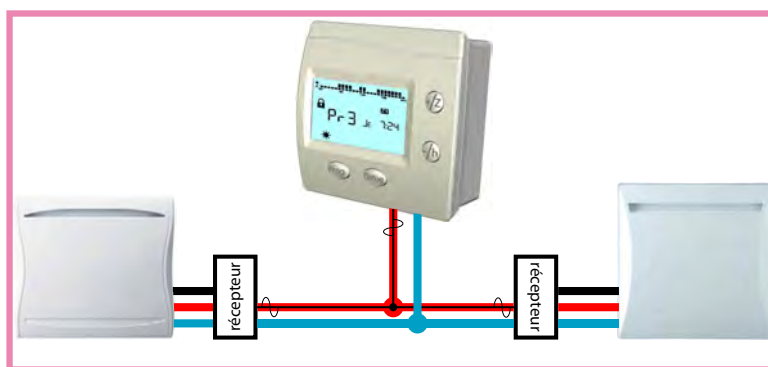

Tous les produits de notre gamme TDM sont compatibles entre eux, ainsi qu'avec les produits In One by Legrand *. Le DIGI PILOT HEBDO peut notamment être piloté à distance par un interscénario In One by Legrand (voir page 12). Le protocole courant porteur TDM est conforme à la norme européenne EN 50 065-1.

Important : La communication courant porteur TDM ne peut fonctionner que dans les habitations dont la surface est inférieure à 180m². Le Délesteur / Contacteur est compatible uniquement avec les installations monophasées et il est prévu pour fonctionner directement avec un compteur électronique. Dans le cas d'une installation avec compteur mécanique, utiliser une Passerelle Compteur Méca/Elec monophasée pour générer le signal Téléinformation (matériel vendu séparément).

* In One by Legrand est une marque de la société Legrand.

INSTALLATION DU PACK PORTEUR HEBDO

Création de zones de chauffage

Mettez sous tension l'installation (DIGI PORTEUR HEBDO et appareils de chauffage).

Pour créer la zone 1 **Z1**, suivez les étapes ci-dessous. Pour créer la zone 2, attendez une minute puis reprenez les étapes **0** à **9** en sélectionnant le bouton **Z2** à l'étape **2**.

0 Appuyez 1 fois brièvement sur le bouton LEARN.

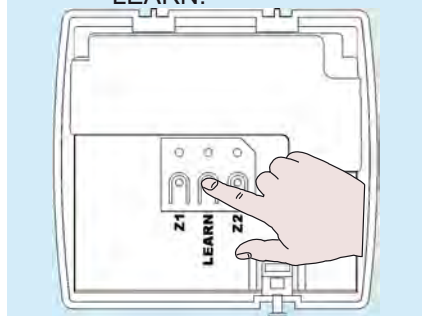

1 Le voyant LEARN se met à clignoter lentement.

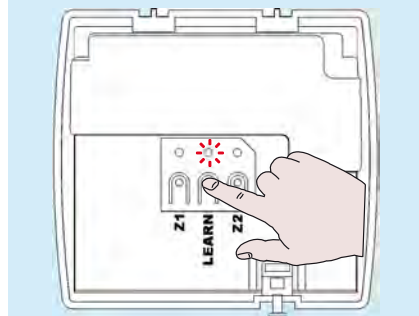

2 Appuyez 1 fois brièvement sur le bouton Z1.

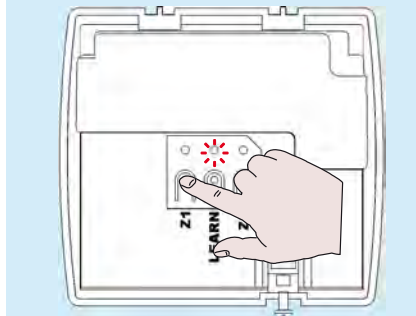

3 Le voyant LEARN cli-gnote rapidement et le voyant associé s'allume.



4 Sur chacun des récepteurs (interface ou sortie de câble) de la zone 1. Appuyez 2 fois de suite sur le bouton LEARN. Le voyant LEARN associé se met à clignoter rapidement.

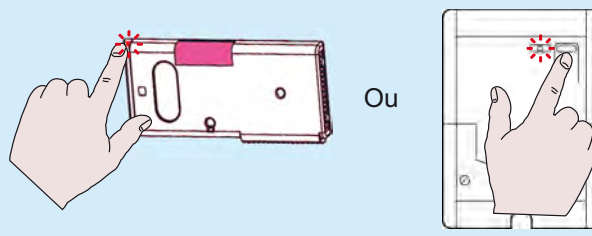

5 Appuyez 2 fois de suite sur le bouton LEARN.

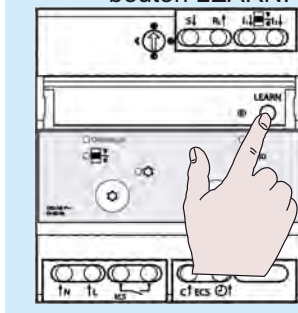

6 Le voyant LEARN associé se met à clignoter rapidement.

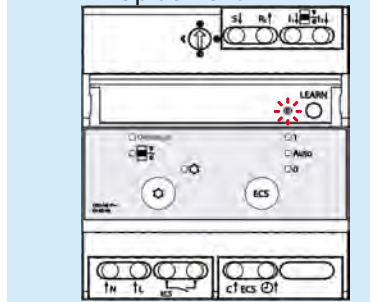

7 Revendez sur le socle du DIGI PORTEUR HEBDO

8 Appuyez brièvement sur le bouton LEARN pour terminer la zone.

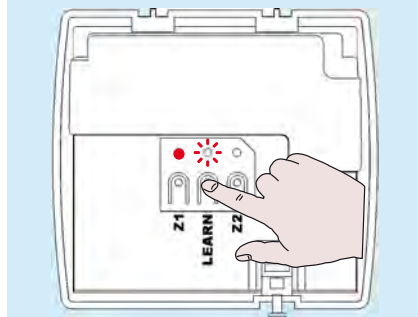

9 Tous les voyants LEARN de chacun des appareils de la zone 1 s'éteignent, la création de la zone 1 est terminée. En cas de problème lors de la création de la zone, remettre les appareils en configuration usine (page 7).

INSTALLATION DU PACK PORTEUR HEBDO

Cas de l'interscénario

Le DIGI PORTEUR HEBDO peut être configuré avec les interscénarios In One By Legrand. Le DIGI PORTEUR HEBDO permet de constituer des scénarios en mode Confort ou Eco indépendamment sur chacune des zones de chauffage. Pour cela, entamez la procédure de codification In One By Legrand à partir de l'interscénario (voir notice Legrand).

Au moment de créer la zone sur le DIGI PORTEUR HEBDO, procédez comme suit :

- Appuyez brièvement sur le bouton LEARN, le voyant LEARN se met à clignoter lentement.
- Appuyez ensuite sur le bouton Z de la zone à commander, le voyant LEARN clignote alors rapidement et le voyant de la zone s'allume. Lorsque le témoin est allumé, le mode Confort est activé.
Si vous souhaitez le mode Eco, appuyez à nouveau sur le bouton Z et le voyant s'éteint.
- Revenez à la procédure de codification In One pour valider (voir notice Legrand).

Caractéristiques

Digi Porteur Hebdo

- Alimentation : 230V~/50Hz
- Consommation : 2VA
- Dimensions : 84,7x89,5x38mm
- Raccordement : section 1,5mm², sans repiquage
- Montage entraxe 60mm
- Indice de protection : IP 31, 
- Température de fonctionnement : 0 à +40°C
- Température de stockage : -10 à +40°C
- Hygrométrie : 90% maxi à 20°C

Délesteur / Contacteur

- Alimentation : 230V~/50Hz monophasé
- Câblage : section 2 x 1,5mm²
- Encombrement : 4 modules → 72mm
- Capacité de pilotage : 40 appareils de chauffage maxi
- Sortie Eau Chaude Sanitaire : contact à fermeture 16A/230VAC
- Nombre de voie de délestage : 1 voie Eau Chaude Sanitaire et autant de voie de délestage que d'appareils de chauffage
- Liaison compteur EDF : paire torsadée 6/10^e avec blindage (recommandé), longueur maxi : 100m
- Consommation : 2,5 VA
- Température de fonctionnement : -5°C à +45°C

En cas de problème

Rien n'apparaît sur la façade

Absence d'alimentation : vérifiez le disjoncteur et le raccordement.

Après la création des zones, rien ne fonctionne

La transmission courant porteur est fonctionnelle à 100% que 10 min après la création des zones.

Les appareils de chauffage ne suivent pas les modes du DIGI PORTEUR HEBDO

La création de zone n'est pas correcte : initialisez tous les produits dans leur configuration usine puis reprenez les étapes de création de zone (voir page 7).

Le changement de mode ne s'applique pas immédiatement sur les appareils de chauffage

Attendre 30 secondes, après un changement car c'est le délai d'application sur les appareils de chauffage.

Un voyant de récepteur reste allumé fixe lors de la création des zones

Un autre récepteur est encore en cours d'association (clignotement lent). Faire un 2nd appui pour le faire clignoter rapidement.

CONDITIONS DE GARANTIE DOCUMENT A CONSERVER PAR L'UTILISATEUR (présenter le certificat en cas de réclamation)

La durée de garantie est de 2 ans à compter de la date d'installation ou d'achat et ne saurait excéder 30 mois à partir de la date de fabrication en absence de justificatif. La garantie s'applique en France uniquement. ATLANTIC assure l'échange ou la fourniture des pièces reconnues défectueuses à l'exclusion de tous dommages et intérêts. Les frais de main d'oeuvre, de déplacement et de transport sont à la charge de l'utilisateur. Les détériorations provenant d'une installation non conforme, d'un réseau d'alimentation ne respectant pas la norme NF EN 50160, d'un usage anormal ou du non respect des prescriptions de ladite notice ne sont pas garanties. Présenter le présent certificat uniquement en cas de réclamation auprès du distributeur ou de votre installateur, en y joignant votre facture d'achat. Les dispositions des présentes conditions de garantie ne sont pas exclusives du bénéfice au profit de l'acheteur, de la garantie légale pour défauts et vices cachés qui s'applique en tout état de cause dans les conditions des articles 1641 et suivants du code civil.

En cas de problème, contactez votre installateur
vous pourrez également trouver une « Foire aux Questions » sur le site <http://www.atlantic.fr>
SATC - RUE MONGE - ZI NORD - 85000 LA ROCHE SUR YON