

NOTICE D'UTILISATION ET D'INSTALLATION

Installation and operating manual / Manual de utilización e instalación / Manual do usuário e de Instalação

GALAPAGOS DIGITAL

RADIATEUR CHALEUR DOUCE À INERTIE

VERSIONS HORIZONTALES

Gentle heat inertia radiator / Horizontal versions

Radiador de calor suave de inercia / Versiones horizontales

Radiador de calor moderado de inércia / Versões horizontais



F

GB

SP

P

GUIDE À CONSERVER PAR L'UTILISATEUR

Manuel must be kept by end user

Guía que deberá ser conservada

por el usuario

Guia a conservar pelo usuário



Nous vous remercions de votre choix et de votre confiance. Le radiateur que vous venez d'acquérir a été soumis à de nombreux tests et contrôles afin d'en assurer la qualité et ainsi vous apporter une entière satisfaction. Il vous permet de chauffer votre pièce et de réaliser des économies d'énergie.



Prenez le temps de lire la notice pour mieux comprendre l'utilisation de votre radiateur et découvrir les conseils d'utilisation pour améliorer votre bien-être. Conservez la notice, même après l'installation du radiateur.

Sommaire

Identifier les références du radiateur	2
Mise en garde	2
Installation	
Préparer l'installation du radiateur	3
Fixer la patte d'accrochage au mur	4
Raccorder le radiateur	5
Fixer et verrouiller le radiateur sur la patte d'accrochage	6
Fonctionnement	7
Utilisation	
Mettre en marche le radiateur	8
Mettre en veille le radiateur	8
Choisir votre mode de chauffage	8
Chauffer votre pièce : utilisation du mode Confort	9
Abaisser la température de votre pièce : utilisation du mode Eco	10
Programmer votre période de chauffe : utilisation du mode Programmation	11 à 13
S'absenter plus de 48 heures : utilisation du mode Hors Gel	14
Utiliser les fonctions d'économie d'énergie	14 à 15
Verrouiller les commandes	16
Verrouiller le panneau de commande	16
Etalonner la température	17
Le délestage	17
Retour au réglage de base usine	17
Entretien	17
Spécificité du fluide contenu dans le radiateur	17
En cas de problème	18

Identifier les références du radiateur

Elles sont situées sur le côté gauche de l'appareil.

Le Code commercial et le Numéro de série identifient auprès du constructeur le radiateur que vous venez d'acquérir.

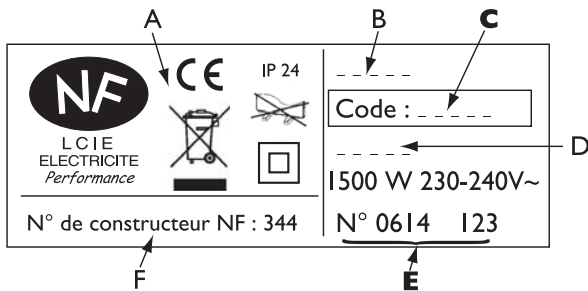

- A Normes, labels de qualité
- B Nom commercial
- C **Code commercial**
- D Référence de fabrication
- E **N° de série**
- F N° de constructeur



Les appareils munis de ce symbole ne doivent pas être mis avec les ordures ménagères, mais doivent être collectés séparément et recyclés.

La collecte et le recyclage des produits en fin de vie doivent être effectués selon les dispositions et les décrets locaux.

Caractéristiques du radiateur :

CAT C : Appareil satisfaisant à la norme NF Electricité Performance selon les critères de la catégorie indiquée.

IP24 : Appareil protégé contre les projections d'eau.

Classe II : Double isolation (*pas de raccordement à la terre*).

Mise en garde

- Les enfants ne doivent pas s'appuyer sur le radiateur lorsqu'il fonctionne, la surface de celui-ci risquant dans certaines circonstances de causer des brûlures sur la peau, notamment du fait que leurs réflexes ne sont pas encore acquis ou sont plus lents que ceux d'un adulte. En cas de risque, prévoyez l'installation d'une grille de protection devant le radiateur.
- Il convient de surveiller les enfants afin qu'ils ne jouent pas avec ou près du radiateur. En cas de risque, prévoyez l'installation d'une grille de protection devant le radiateur.
- Ce radiateur n'est pas prévu pour être utilisé par des personnes (*y compris les enfants*) dont les capacités physiques, sensorielles ou mentales sont réduites, ou des personnes dénuées d'expérience ou de connaissance, sauf si elles ont pu bénéficier, par l'intermédiaire d'une personne responsable de leur sécurité, d'une surveillance ou d'instructions préalables concernant l'utilisation du radiateur.
- Toutes interventions sur les parties électriques doivent être effectuées par un professionnel qualifié.
- Veillez à ne pas introduire d'objets ou de papier dans le radiateur.
- A la première mise en chauffe, une légère odeur peut apparaître correspondant à l'évacuation des éventuelles traces liées à la fabrication du radiateur.



- Pour éviter une surchauffe, ne couvrez pas le radiateur.



Il est fortement déconseillé de monter les appareils verticaux au-dessus d'une altitude de 1000 m (*risque de mauvais fonctionnement*).

L'installation d'un appareil en altitude provoque une élévation de la température de sortie d'air (*de l'ordre de 10°C par 1000 m de dénivelé*).

Il est interdit de monter un appareil vertical horizontalement et vice-versa.

Il est interdit d'utiliser l'appareil en configuration mobile, sur pied ou roulettes.

PRÉPARER L'INSTALLATION DU RADIATEUR

Règles d'installation

- Ce radiateur a été conçu pour être installé dans un local résidentiel. Dans tout autre cas, veuillez consulter votre distributeur.
- L'installation doit être faite dans les règles de l'art et conforme aux normes en vigueur dans le pays d'installation (*NFC 15100 pour la France*).
- L'appareil doit être alimenté en 230 V Mono 50Hz.
- Dans des locaux humides comme les salles de bains et les cuisines, vous devez installer le boîtier de raccordement au moins à 25 cm du sol.

Tenir le radiateur éloigné d'un courant d'air susceptible de perturber son fonctionnement (ex : sous une Ventilation Mécanique Centralisée, etc...).

Ne pas l'installer sous une prise de courant fixe.

Il est interdit de monter ce radiateur verticalement.

Volume 1	Pas d'appareil électrique
Volume 2	Appareil électrique Classe II - IP X4
Volume 3	Appareil électrique Classe II

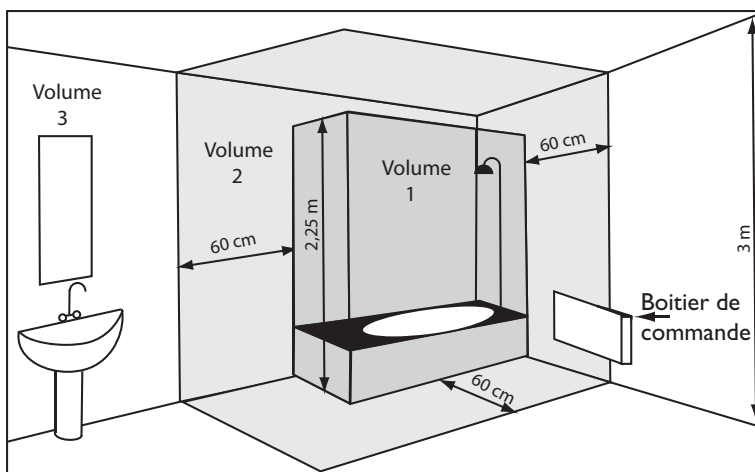

Respectez les distances minimales avec le mobilier pour l'emplacement du radiateur.

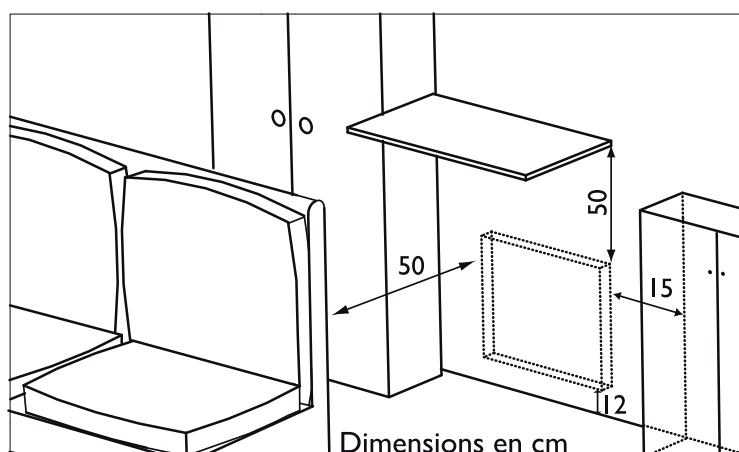

FIXER LA PATTE D'ACCROCHAGE AU MUR

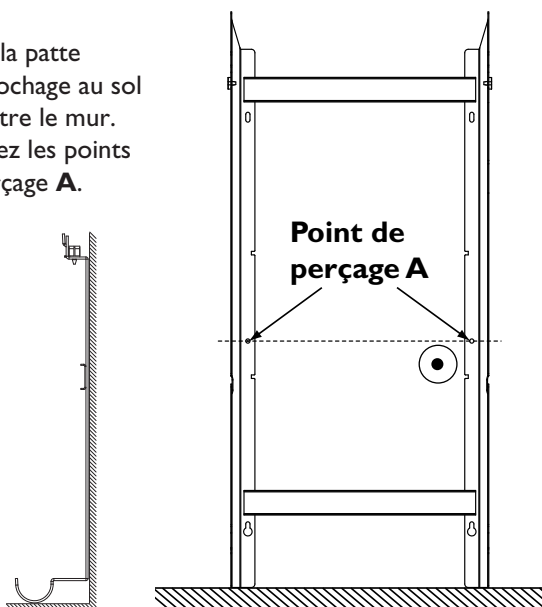
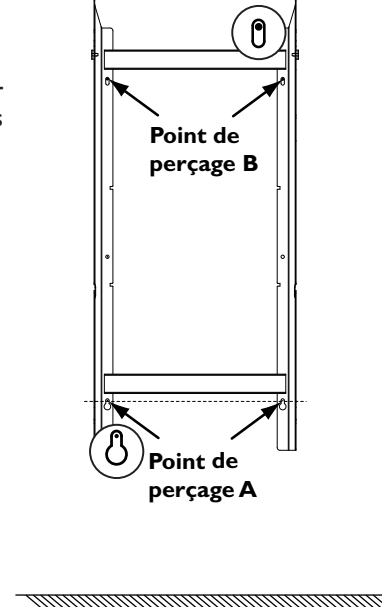
<p>1 Posez la patte d'accrochage au sol et contre le mur. Repérez les points de perçage A.</p> 	<p>2 Remontez la patte d'accrochage en l'alignant avec les points de perçage A pour repérer les points de perçage B (vous pouvez éventuellement utiliser un niveau).</p> 
<p>Les points de perçage A donnent la position des fixations inférieures.</p>	<p>Les points de perçage B donnent la position des fixations supérieures.</p>
<p>3 Percez les 4 trous et mettez des chevilles. En cas de support particulier, utilisez des chevilles adaptées (ex : plaque de plâtre).</p>	<p>4 Positionnez et vissez la patte d'accrochage.</p>

Règles de raccordement

- Le radiateur doit être alimenté en 230 V Mono 50Hz.
- L'alimentation du radiateur doit être directement raccordée au réseau après le disjoncteur et sans interrupteur intermédiaire.
- Afin d'éviter tout danger dû au réarmement intempestif du coupe circuit thermique, ce radiateur ne doit pas être alimenté par l'intermédiaire d'un interrupteur externe, comme une minuterie, ou être connecté à un circuit qui est régulièrement mis sous tension et hors tension par le fournisseur d'électricité.
- Le raccordement au secteur se fera à l'aide du câble du radiateur par l'intermédiaire d'un boîtier de raccordement. Dans des locaux humides comme les salles de bains et les cuisines, il faut installer le boîtier de raccordement au moins à 25 cm du sol.
- L'installation doit être équipée d'un dispositif de coupure omnipolaire ayant une distance d'ouverture de contact d'au moins 3 mm.

Le raccordement à la terre est interdit.

Ne pas brancher le fil pilote (fil noir) du radiateur à la terre.

- Si le câble d'alimentation est endommagé, il doit être remplacé par le fabricant, son service après-vente ou une personne de qualification similaire afin d'éviter un danger.
- Si vous utilisez le fil pilote et s'il est protégé par un différentiel 30mA (ex : salle de bains), il est nécessaire de protéger l'alimentation du fil pilote sur ce différentiel.
- Si vous voulez utiliser un délesteur, choisissez un délesteur à sortie fil pilote plutôt qu'un délesteur à sortie de puissance afin de ne pas détériorer le thermostat.

Schéma de raccordement du radiateur

Coupez le courant et branchez les fils d'après le schéma suivant :

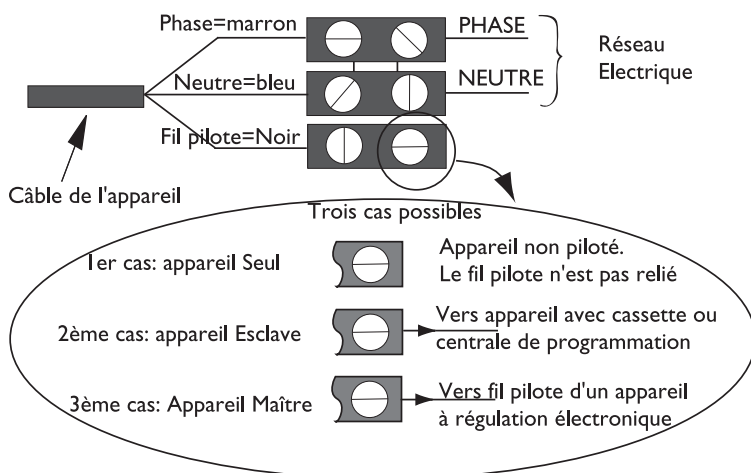

Test de raccordement du fil pilote

Vous pouvez raccorder le fil pilote si votre maison est équipée d'une centrale de programmation, d'un programmeur ou d'un gestionnaire.

Dans ce cas, pour vérifier la transmission correcte des ordres de programmation, procédez aux vérifications suivantes :

	CONFORT	ECO	HORS GEL	ARRET DU CHAUFFAGE DELESTAGE	CONFORT -1°C	CONFORT -2°C
		ECO				
Signal à transmettre						
Mesure entre le fil pilote et le neutre	0 Volt	230 Volt	-115 Volts négative	+115 Volts positive	230 Volts pendant 3 s	230 volts pendant 7 s

FIXER ET VERROUILLER LE RADIATEUR SUR LA PATTE D'ACCROCHAGE

1

Posez le radiateur sur la patte d'accrochage

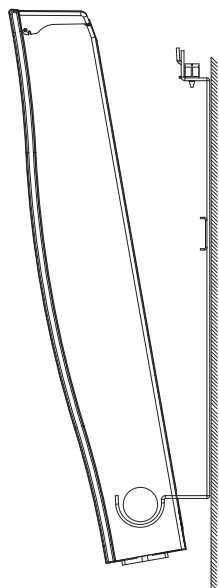

2

Ramener le radiateur vers la patte puis, en le relevant, introduisez la patte d'accrochage dans les trous du radiateur.

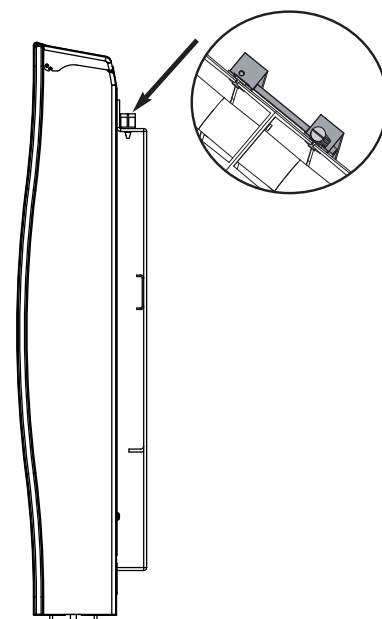

3

Tournez le verrou à l'aide d'un tournevis.
Votre installation est terminée.

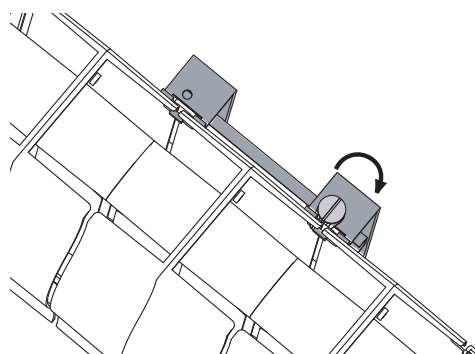

Le boîtier de commande

Pour plus de confort et d'économies, votre radiateur est doté d'un boîtier de commande à affichage digital. Il vous permet de régler toutes les fonctionnalités du radiateur.

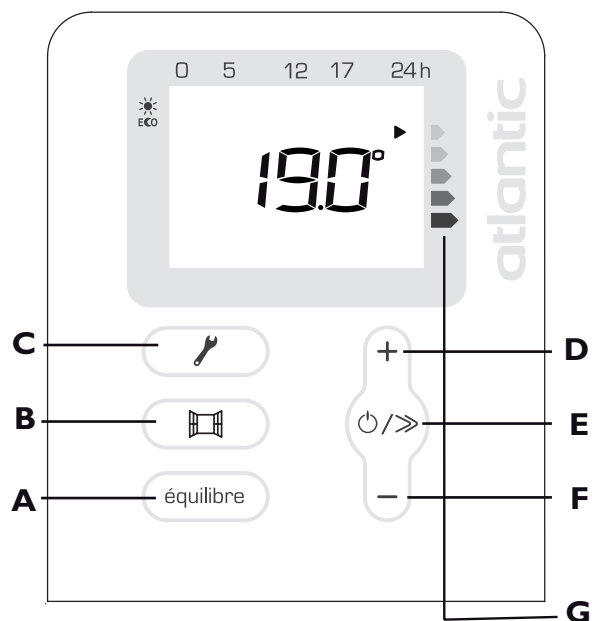

- A** Fonction Equilibre
- B** Fonction Aération- Détection d'ouverture et fermeture de fenêtre
- C** Programmation / Réglage du jour et de l'heure
- D** Augmentation de la température
- E** Mise en marche / Changement des modes de chauffe - défilement / Mise en veille
- F** Abaissement de la température
- G** Indicateur de consommation

Enlever le film plastique placé sur le boîtier de commande.

Les différents affichages

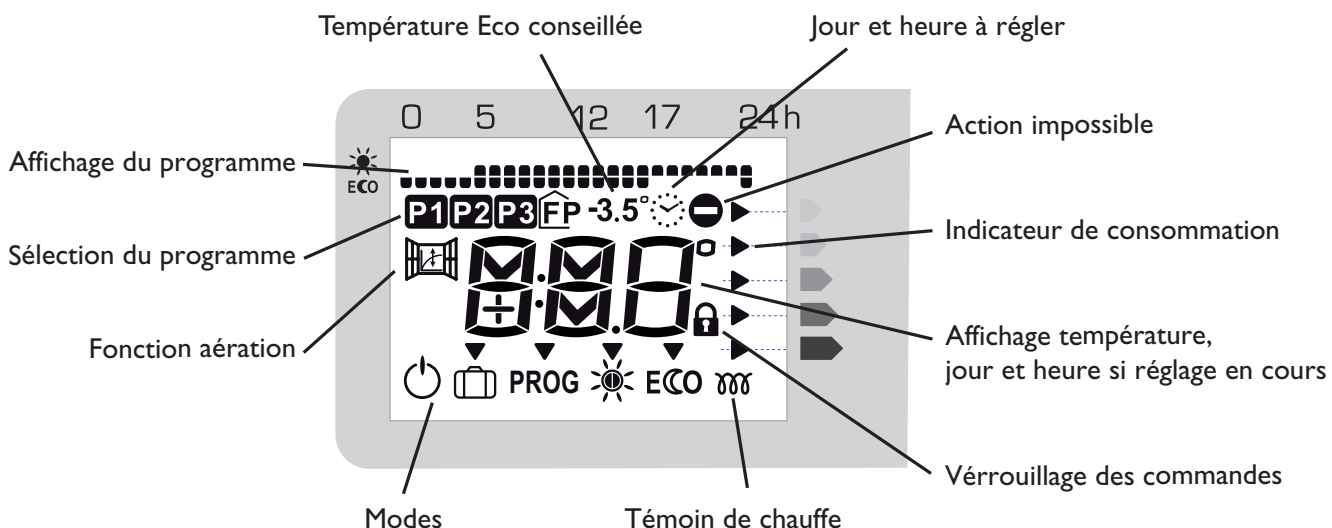

Au bout de 2 minutes d'inactivité, l'écran revient à l'affichage principal.

Utilisation

METTRE EN MARCHÉ LE RADIATEUR

Pour mettre en marche le radiateur, appuyez sur la touche **Mise en marche (E)**.

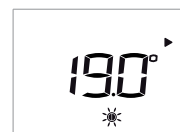
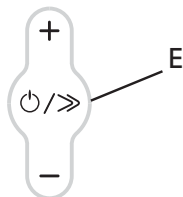

Le radiateur affiche la température de confort.

Lors de la première mise en marche, le radiateur est réglé en mode Confort à 19° C.

ACTIVER L'ÉCRAN

Si l'écran n'est pas éclairé, appuyez sur n'importe quelle touche pour le réactiver.

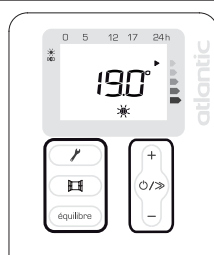

Vous pouvez maintenant appuyer sur la touche correspondant au réglage que vous souhaitez faire.

Si l'écran n'est pas éclairé, un appui sur n'importe quelle touche ne fait qu'activer l'éclairage de l'écran.

METTRE EN VEILLE LE RADIATEUR

Pour mettre en veille le radiateur, maintenez appuyé la touche **Mise en veille (E)**.

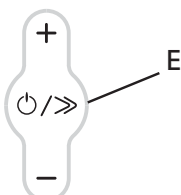

Le panneau affiche OFF puis s'éteint.

CHOISIR VOTRE MODE DE CHAUFFAGE

Pictogramme	Désignation	Quand utiliser ce mode ?
	Confort	Vous êtes à la maison.
ECO	Eco	Vous êtes absents pour 2 à 48h ou vous dormez.
	Hors Gel	Vous êtes absents plus de 48h ou c'est l'été. La température Hors Gel est fixée à 7°C environ et ne peut être modifiée.
PROG	Programmation	Vous souhaitez que votre radiateur suive les ordres d'une programmation. Vous aurez alors des alternances de modes Confort et Eco aux horaires que vous aurez choisis. Reportez-vous page 7 pour des explications détaillées.
	Confort -1°C	Ces modes de chauffage sont accessibles uniquement en cas de présence d'un système de programmation centralisé (par le Fil Pilote) sur votre installation.
	Confort -2°C	

CHAUFFER VOTRE PIÈCE : UTILISATION DU MODE CONFORT





F

DESCRIPTION

Ce mode vous permet d'avoir la température ambiante souhaitée dans la pièce. Les voyants de l'indicateur de consommation vont vous permettre d'optimiser votre réglage (voir en page 15).

COMMENT ACTIVER CE MODE ?

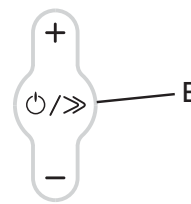

Si l'écran n'est pas éclairé, un appui sur n'importe quelle touche ne fait qu'activer l'éclairage de l'écran.

<p>Pour activer le mode Confort, appuyez plusieurs fois sur la touche Défilement (E) jusqu'à ce que la flèche de sélection soit sur le mode Confort .</p>		 <p>La flèche de sélection de mode clignote quelques secondes, puis seul le pictogramme  reste affiché : le réglage est validé.</p>
---	---	---

La température Confort conseillée est de 19° C.

Le mode Confort va de 12,5° C à 28° C.

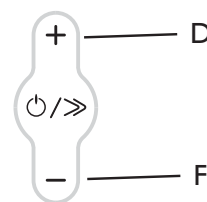
COMMENT MODIFIER LA TEMPÉRATURE SOUHAITÉE ?

<p>Pour modifier la température affichée, appuyez sur les touches + (D) ou - (F).</p>		 <p>Le témoin de chauffe  apparaît à l'écran si la température ambiante est inférieure à celle affichée.</p>
---	---	--



Attendez au minimum 6 heures pour que la température se stabilise.

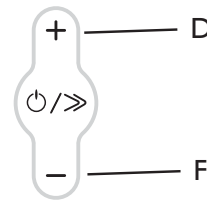
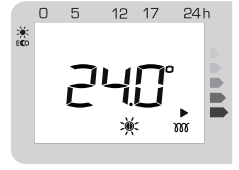

<p>Si la température de la pièce ne vous convient pas, ajustez l'affichage en appuyant sur les touches + (D) ou - (F).</p>		 <p>Plus la température indiquée sur l'écran est élevée, plus le voyant de l'indicateur de consommation se décalera vers le bas (indicateurs orange et rouge).</p>
--	---	---

ABAISSER LA TEMPÉRATURE DE VOTRE PIÈCE : UTILISATION DU MODE Eco

DESCRIPTION

Il est conseillé d'utiliser ce mode pour des périodes d'absences comprises entre 2 heures et 48 heures, ou pendant la nuit, notamment dans les chambres.

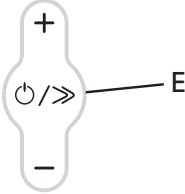

COMMENT ACTIVER CE MODE ?

<p>Appuyez plusieurs fois sur la touche Défilement (E) jusqu'à ce que la flèche de sélection soit sur le mode ECO.</p>		<div style="text-align: center;">  </div> <p>La flèche de sélection de mode clignote quelques secondes, puis seul le pictogramme ECO reste affiché : le réglage est validé.</p>
--	---	---

La température Eco conseillé est de $-3,5^{\circ}\text{C}$ par rapport à la température Confort (exemple de réglage : 19°C en mode Confort et $15,5^{\circ}\text{C}$ en mode Eco). Si le pictogramme $-3,5^{\circ}\text{C}$ n'apparaît pas à l'écran, c'est que l'écart avec la température de Confort réglée est différent de $-3,5^{\circ}\text{C}$.

Si vous abaissez la température Confort en dessous de la température Eco, la température Eco baissera automatiquement de $-0,5^{\circ}\text{C}$ par rapport à la température Confort. En revanche, si vous augmentez la température Confort, la température Eco ne change pas.

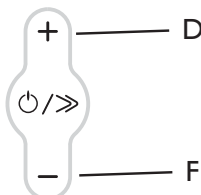
COMMENT MODIFIER LA TEMPÉRATURE SOUHAITÉE ?

<p>Si vous le souhaitez, vous pouvez modifier la température affichée en appuyant sur les touches + (D) ou - (F).</p>		<div style="text-align: center;">  </div> <p>La température Eco choisie s'affiche à l'écran.</p>
---	---	---

PROGRAMMER VOTRE PÉRIODE DE CHAUFFE : UTILISATION DU MODE PROGRAMMATION PROG

F

DESCRIPTION

Vous pouvez programmer vos périodes de température Confort ☀ et ECO soit en utilisant un des trois programmes pré-enregistrés, soit en connectant le fil pilote sur un programmeur (*mode Fil pilote (FP) proposé par défaut - reportez-vous à la notice jointe à votre programmeur*).

Il est possible de brancher sur un programmeur plusieurs appareils.

3 programmes sont pré-enregistrés : **P1** , **P2** et **P3** et non modifiables.

	0h	1h	2h	3h	4h	5h	6h	7h	8h	9h	10h	11h	12h	13h	14h	15h	16h	17h	18h	19h	20h	21h	22h	23h
P1 ☀ ECO																								
P2 ☀ ECO																								
P3 ☀ ECO																								

P1 est préconisé pour une présence constante, par exemple le week-end (mode Eco de 23 h à 5 h, mode Confort de 5 h à 23 h).

P2 est préconisé si vous êtes absents la journée (mode Eco de 23 h à 5 h et de 9 h à 17 h, mode Confort de 5 h à 9 h et de 17 h à 23 h).

P3 est préconisé si vous êtes absents la journée, mais que vous rentrez le midi (mode Eco de 23 h à 5 h, de 9 h à 12 h et de 14 h à 17 h, mode Confort de 5 h à 9 h, de 12 h à 14 h et de 17 h à 23 h).

FP correspond à l'utilisation d'un programmeur.









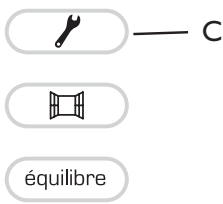

NB : En cas d'absence d'ordre sur le fil pilote, le radiateur fonctionne en mode Confort.

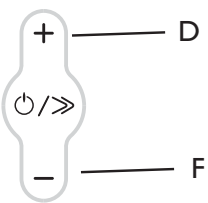
Lors du passage du mode Confort vers le mode Eco, le temps de basculement est de l'ordre de 12 secondes.

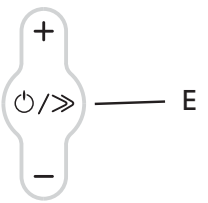
Les ordres Hors Gel et Délestage sont prioritaires par rapport aux modes Eco, Confort et programmation (P1, P2, P3 et FP).

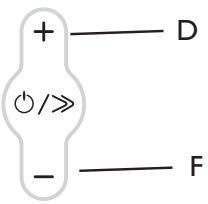
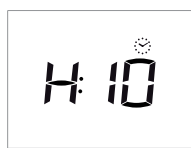
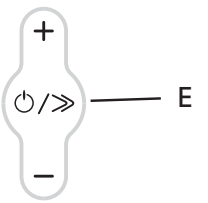
COMMENT RÉGLER LE JOUR ET L'HEURE ?

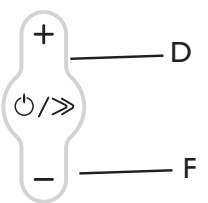
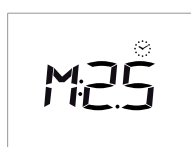
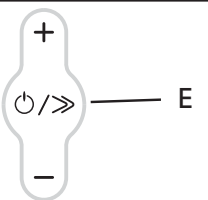

Avant de régler la programmation, il faut mettre à l'heure le radiateur ou s'assurer qu'il est déjà à la bonne date et la bonne heure.

<p>Pour accéder au réglage du jour et de l'heure, effectuez un appui long sur la touche Programmation (C).</p>		<div style="text-align: center;">  </div> <p>Les lettres sur l'écran clignotent : vous pouvez commencer à régler le jour. (J = jour - LU = lundi)</p>
<p>Pour modifier le jour, appuyez sur la touche + (D) ou la touche - (F).</p>		<div style="text-align: center;">  </div> <p>Le jour est modifié. Vous pouvez accéder au réglage de l'heure</p>
<p>Pour accéder au réglage de l'heure, appuyez sur la touche Défilement (E).</p>		<div style="text-align: center;">  </div> <p>Les lettres sur l'écran clignotent pour modifier l'heure.</p>
<p>Pour modifier l'heure, appuyez sur la touche + (D) ou la touche - (F).</p>		<div style="text-align: center;">  </div> <p>L'heure est modifiée. Vous pouvez accéder au réglage des minutes .</p>
<p>Pour accéder au réglage des minutes, appuyez sur la touche Défilement (E).</p>		<div style="text-align: center;">  </div> <p>Les lettres sur l'écran clignotent pour modifier les minutes.</p>
<p>Pour modifier les minutes, appuyez sur la touche + (D) ou la touche - (F).</p>		<div style="text-align: center;">  </div> <p>Les minutes sont modifiées. Vous pouvez valider votre réglage.</p>
<p>Pour valider les minutes, appuyez sur la touche Défilement (E).</p>		<div style="text-align: center;">  </div> <p>L'écran revient à l'affichage principal.</p>

Nota : A tout moment, vous pouvez sortir des réglages en appuyant sur la touche Programmation (C) . Les réglages effectués sont enregistrés.

COMMENT ATTRIBUER UN PROGRAMME JOURNALIER ?

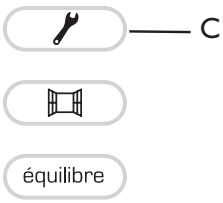

F

<p>Par défaut, le mode Fil pilote FP est proposé. Pour accéder au programme journalier, effectuez un appui court sur la touche Programmation (C).</p>		 <p>Pour le lundi, le programme "FP" est sélectionné. (J = jour - LU = lundi - FP = programmeur)</p>
---	---	---

Deux solutions sont possibles :

- a- Vous souhaitez conserver le programme sélectionné,
- b- Vous souhaitez modifier le programme sélectionné.

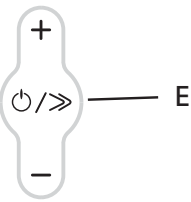
a- Conserver le programme sélectionné - exemple du lundi

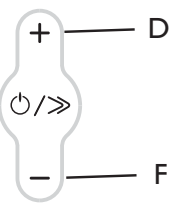
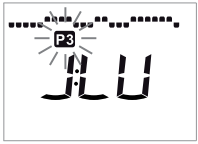

<p>Vous souhaitez conserver le programme "FP" le lundi : appuyez sur la touche Défilement (E), pour passer au réglage du jour suivant.</p>		 <p>Le programme du lundi est validé. Vous pouvez maintenant programmer le mardi.</p>
---	---	--

b- Modifier le programme sélectionné - exemple du lundi

<p>Vous souhaitez modifier le programme "FP" du lundi : appuyez sur la touche + (D) ou la touche - (F) jusqu'à ce que le programme voulu clignote à l'écran.</p>		 <p>Vous avez choisi le programme P3 pour le lundi, vous pouvez le valider en appuyant sur la touche Défilement (E).</p>
--	--	---

ATTRIBUER UN PROGRAMME JOURNALIER A TOUS LES JOURS DE LA SEMAINE

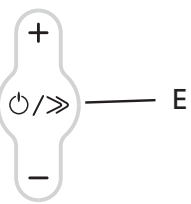
Vous procédez de la même façon pour tous les jours de la semaine, jusqu'au dimanche, soit en conservant le programme sélectionné, soit en le modifiant.

<p>Vous validez les programmes choisis pour chaque jour de la semaine, en appuyant sur la touche Défilement (E).</p>		 <p>Vous validez vos programmes journaliers. Il faut maintenant activer le mode Programmation PROG.</p>
---	---	---

Nota : Même en cas de coupure de courant, les réglages restent enregistrés.

COMMENT ACTIVER LE MODE PROGRAMMATION PROG ?

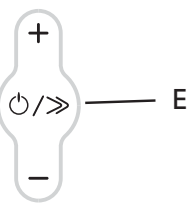
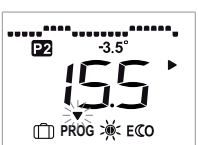
<p>Pour activer le mode Programmation, appuyez sur la touche Défilement (E) jusqu'à ce que la flèche soit sur le mode PROG</p>		 <p>La flèche de sélection de mode clignote quelques secondes, puis PROG reste affiché ainsi que le pictogramme du mode en cours de programmation.</p>
--	---	--

Nota : Si le pictogramme  clignote, vous devez vérifier le réglage du jour et de l'heure (voir page 12).

S'ABSENTER PLUS DE 48 HEURES UTILISATION DU MODE HORS GEL

DESCRIPTION

La température Hors Gel  est préréglée à 7° C ($\pm 3^{\circ}$ C) et ne peut pas être modifiée.

COMMENT ACTIVER CE MODE ?

Appuyez sur la touche **Défilement (E)** jusqu'à ce que la flèche soit sur le mode Hors Gel .

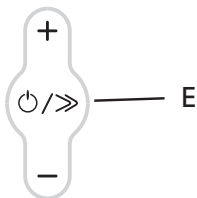

La flèche de sélection de mode clignote quelques secondes, puis le pictogramme  reste affiché.

UTILISER LES FONCTIONS D'ÉCONOMIE D'ÉNERGIE : FONCTION AÉRATION

Pour utiliser cette fonction, nous vous conseillons de régler votre radiateur sur les modes Confort  ou PROG . Cette fonction vient en complément de la programmation.

DESCRIPTION

Cette fonction permet l'arrêt et la reprise automatique de la chauffe du radiateur, dès lors que vous aérez votre pièce, permettant ainsi d'économiser l'énergie.

Lorsque vous ouvrirez la fenêtre de la pièce où est installé votre appareil, ce symbole  clignotera pour signaler la prise en compte de l'aération, et adaptera la chauffe en conséquence. A la fermeture de la fenêtre, ce symbole arrêtera de clignoter et l'appareil reprendra son fonctionnement normal.

Nous vous déconseillons l'usage de la fonction Aération  dans les couloirs et pièces situées à proximité d'une porte d'entrée donnant sur l'extérieur ou dans le garage.

COMMENT ACTIVER CE MODE ?



Ne pas chauffer pendant l'aération de la pièce permet de réaliser des économies d'énergie. Si vous oubliez d'éteindre votre radiateur lors de l'ouverture prolongée d'une fenêtre, la fonction Aération  permet d'y pallier et évite à votre radiateur de chauffer inutilement : votre radiateur détectera automatiquement l'ouverture et la fermeture de la fenêtre, vous évitant tout gaspillage d'énergie.

Votre radiateur réagit aux ouvertures et fermetures de fenêtre, en fonction de plusieurs variables, dont notamment :

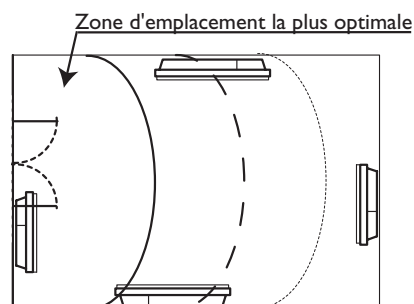
- température souhaitée dans la pièce,
- température extérieure,
- configuration de votre installation (*emplacement de votre radiateur par rapport à la fenêtre*).



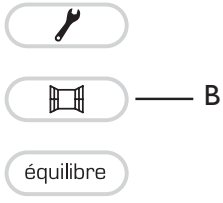

En détectant l'ouverture et la fermeture de la fenêtre, la fonction Aération vous permet d'adopter naturellement un geste éco-citoyen : ne pas chauffer inutilement votre logement lorsque vous l'aérez, pour plus de confort et d'économies.



<p>Pour l'activer, appuyez sur la touche Aération (B).</p>		 <p>Le symbole  représentant la détection d'ouverture et de fermeture de fenêtre s'affiche à l'écran.</p>
---	---	--

Sa température de fonctionnement est de 7° C, à ± 3° C, pendant toute la durée d'aération de votre pièce. A la fermeture de la fenêtre, votre radiateur reprendra son fonctionnement initial.

Après 2 heures, le radiateur se remet en chauffe dans tous les cas. La durée maximum d'aération prévue est de 2 heures.

NB : Si la fonction ne satisfait pas à votre besoin, vous pouvez arrêter manuellement la chauffe de votre radiateur (appui long sur touche Mise en marche (E)  / ).

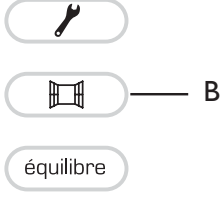
COMMENT DÉSACTIVER CE MODE ?

<p>Pour désactiver la fonction Aération, appuyez sur la touche Aération (B).</p>		 <p>Le symbole  représentant la détection d'ouverture et de fermeture de fenêtre disparaît de l'écran.</p>
---	---	---



**UTILISER LES FONCTIONS D'ÉCONOMIE D'ÉNERGIE :
FONCTION EQUILIBRE**

DESCRIPTION

Utilisez la fonction Equilibre pour régler votre radiateur à la température optimale, juste équilibre entre votre confort et vos économies. Pour utiliser cette fonction, nous vous conseillons de régler votre radiateur sur les modes Confort  ou PROG .

Cette fonction vient en complément de la programmation.

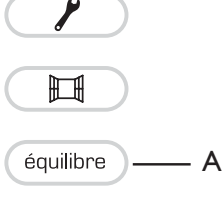
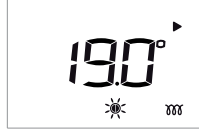
COMMENT ACTIVER CE MODE ?

<p>Pour l'utiliser, appuyez sur la touche Equilibre (A).</p>		 <p>La température affichée est de 19° C en mode Confort  et de 15,5° C en mode ECO .</p>
---	---	---

**UTILISER LES FONCTIONS D'ÉCONOMIE D'ÉNERGIE :
FONCTION INDICATEUR DE CONSOMMATION**

La consommation d'un appareil de chauffage électrique dépend, entre autres, de la température demandée. La température préconisée par les pouvoirs publics est de 19° C en mode Confort (15,5° C en mode Eco).

La fonction "indicateur de consommation" vous permet de vous positionner par rapport à cette température recommandée.

- Ainsi, en fonction de la température demandée :
- Si la flèche noire de l'écran se positionne devant le 2ème pictogramme orange ou le rouge, vous aurez un comportement plus responsable en abaissant significativement votre température demandée.
 - Si la flèche noire de l'écran se positionne devant le 1er pictogramme orange, vous aurez un comportement plus responsable en abaissant légèrement votre température demandée
 - Si la flèche noire est devant le pictogramme vert, vous êtes à la température recommandée et vous avez d'ores et déjà un comportement responsable.

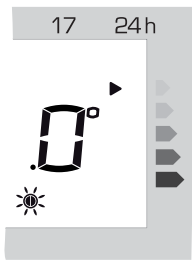

VERROUILLER LES COMMANDES

Afin d'éviter toutes manipulations intempestives du boîtier de commande, nous vous conseillons de le verrouiller.

COMMENT VERROUILLER LES COMMANDES ?

Pour verrouiller les commandes, maintenez appuyé simultanément et quelques secondes les touches :

- **Aération (B)** et
- **Mise en marche (E)**.

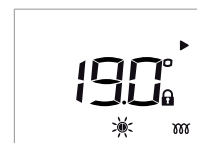
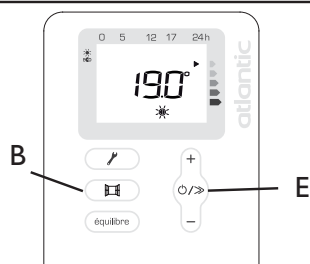

Un cadenas s'affiche à l'écran : il n'est plus possible de modifier les réglages.

COMMENT DEVERROUILLER LES COMMANDES ?

Pour deverrouiller les commandes, maintenez appuyé simultanément et quelques secondes les touches :

- **Aération (B)** et
- **Mise en marche (E)**.

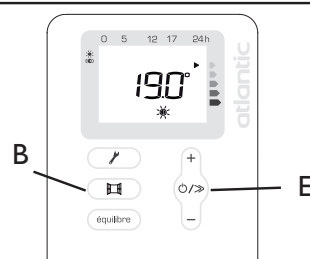

Le cadenas disparaît de l'écran : les réglages peuvent être modifiés.

VERROUILLER LE PANNEAU DE COMMANDES

Vous pouvez aussi verrouiller le panneau de commande à l'aide de la vis fournie.

Retirez la vis située à l'intérieur du panneau de commande.

Fermez le volet du panneau de commande.

Bloquez le volet à l'aide de la vis.

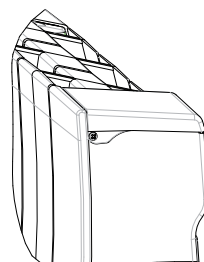
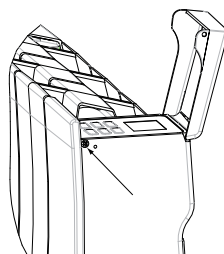

Le panneau ne peut plus être ouvert, les commandes ne sont plus accessibles.

Étalonner la température

F

Après plusieurs heures de chauffe, il est possible, en fonction de votre installation, que vous releviez une température différente de celle affichée sur votre radiateur. Dans ce cas, vous pouvez étalonner la température affichée.

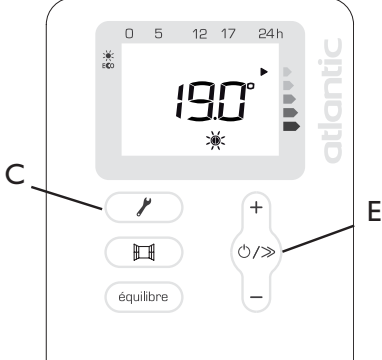
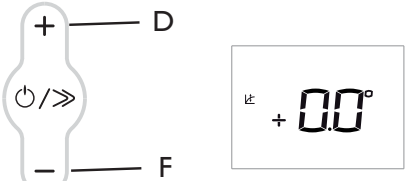

<p>Maintenez appuyé simultanément les touches :</p> <ul style="list-style-type: none">- Programmation (C),- Mise en marche (E).		 <p>Avec les touches + (D) ou - (F), choisissez votre valeur d'étalonnage (entre -2°C et 2°C).</p> <p>Ex : La température affichée sur votre radiateur est 20°C. La température affichée sur votre thermomètre est de 19°C \Rightarrow Choisissez la valeur d'étalonnage -1°C.</p> <p>Validez votre choix en appuyant sur la touche Programmation (C). Votre radiateur chauffera la pièce jusqu'à atteindre 20°C.</p>
--	---	--

Le délestage

Un système de délestage par coupure d'alimentation est incompatible avec nos appareils. Il détériore le thermostat. Lors des périodes de délestage, votre radiateur passe en mode Hors Gel. Il revient ensuite à son mode de fonctionnement initial.

Retour au réglage de base usine

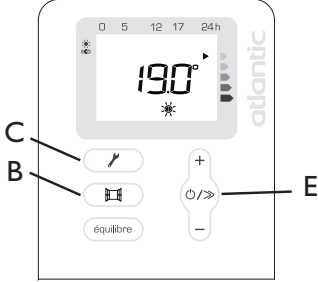
Votre radiateur vous offre la possibilité de revenir au réglage de base.

<p>Maintenez appuyé simultanément les touches</p> <ul style="list-style-type: none">- Aération (B),- Réglages (C),- Défilement (E), <p>jusqu'à ce que sur l'écran apparaissent tous les affichages (voir page 7 les différents affichages).</p>		 <p>L'appareil se met en mode Confort ☀️ à 19°C. Le mode ECO est à $15,5^{\circ}\text{C}$. Les fonctions d'économie d'énergie et les programmations sont désactivées.</p>
--	---	---

Entretien



Pour conserver les performances du radiateur, il est nécessaire, environ deux fois par an, d'effectuer le dépoussiérage.
Ne jamais utiliser de produits abrasifs et de solvants.

Spécificité du fluide caloporteur contenu dans le radiateur

Ce radiateur est rempli d'une quantité précise de fluide caloporteur. Ce fluide est inaltérable et ne nécessite aucun entretien particulier. Les réparations nécessitant l'ouverture du réservoir de fluide ne doivent être effectuées que par un professionnel, le fabricant ou son service après-vente. En cas de fuite, ce dernier doit être contacté.

Lorsque le radiateur est mis au rebut, le fluide doit obligatoirement être déposé chez un collecteur de fluide usagé.

En cas de problème

PROBLÈME RENCONTRÉ	VÉRIFICATION À FAIRE
Le voyant de chauffe  clignote.	La sonde est débranchée ou ne fonctionne plus. Contactez votre installateur.
La température d'ambiance est différente de celle affichée sur le radiateur.	Il est nécessaire d'attendre 6 heures au minimum pour que la température se stabilise. Il est possible, en fonction de votre installation, que vous releviez une température différente de celle affichée sur votre radiateur. Dans ce cas, vous pouvez étalonner la température affichée. Reportez-vous au paragraphe "Étalonner la température" page 17.
Le radiateur ne chauffe pas.	Vérifier que le mode Confort  est bien activé. Si vous êtes en programmation, vérifiez que le programmeur est en mode Confort. Assurez-vous que les disjoncteurs de l'installation sont enclenchés ou bien que le délesteur (si vous en avez un) n'a pas coupé l'alimentation du radiateur. Vérifiez la température de l'air de la pièce : si elle est trop élevée, le pictogramme de chauffe ne s'allume pas : le radiateur ne chauffe pas.
Le radiateur ne chauffe pas assez.	Augmentez la température en appuyant sur la touche +(E) . Si le réglage est au maximum, faites les vérifications suivantes : - Vérifiez si un autre mode de chauffage existe dans la pièce. - Assurez-vous que votre radiateur ne chauffe que la pièce (<i>porte fermée</i>). - Faites vérifier la tension d'alimentation de l'appareil. - Vérifiez si la puissance de votre radiateur est adaptée à la taille de votre pièce (<i>nous vous préconisons en moyenne 100 W/m² pour une hauteur de plafond de 2,50 m</i>).
Le radiateur chauffe tout le temps.	Vérifiez que le radiateur n'est pas situé dans un courant d'air ou que le réglage de la température n'a pas été modifié. Il peut y avoir un aléa dans le réseau électrique. En cas de problème (<i>thermostat bloqué...</i>), coupez l'alimentation du radiateur (<i>fusible, disjoncteur</i>) pendant environ 10 minutes, puis rallumez-le. Si le phénomène se reproduit fréquemment, faites contrôler l'alimentation par votre distributeur d'énergie.
Le voyant de chauffe apparaît sur l'écran lorsque le radiateur est en mode Eco.	Ce fonctionnement est normal. Le radiateur peut chauffer de manière à maintenir une température Eco.
Le radiateur est très chaud en surface.	Il est normal que le radiateur soit chaud lorsqu'il fonctionne, la température maximale de surface étant limitée conformément à la norme NF Electricité Performance. Si toutefois vous jugez que votre radiateur est toujours trop chaud, vérifiez que la puissance est adaptée à la surface de votre pièce (<i>nous vous préconisons 100 W/m² pour une hauteur sous plafond de 2,50 m</i>) et que le radiateur n'est pas placé dans un courant d'air qui perturberait sa régulation.
Le radiateur chauffe alors que la fenêtre est ouverte.	Il peut y avoir un laps de temps entre l'ouverture de la fenêtre et l'arrêt de la chauffe. Si ce laps de temps vous paraît trop long, vous pouvez arrêter manuellement la chauffe du radiateur.
Des traces de salissures apparaissent sur le mur autour du radiateur.	Les salissures sont liées à la mauvaise qualité de l'air ambiant. Il est conseillé, dans ce cas, de vérifier la bonne aération de la pièce (<i>ventilation, entrée d'air, etc.</i>), et la propreté de l'air, et d'éviter de fumer à l'intérieur. Ces salissures ne justifient pas le remplacement sous garantie du radiateur.
Pour les radiateurs équipés d'un système de programmation ou piloté par l'intermédiaire du fil pilote :	
Le radiateur ne suit pas les ordres de programmation externes.	Assurez-vous de la bonne utilisation de la centrale de programmation (<i>voir notice d'utilisation</i>). Vérifiez que votre radiateur est en mode Programmation et que le programme externe (<i>programmation centralisée par Fil pilote</i>) est attribué au jour souhaité de la semaine.

Si vous n'avez pas réussi à résoudre votre problème, contactez votre installateur en vous munissant préalablement des références de votre radiateur, de la température de la pièce et de votre système de programmation éventuel.

The device you have just purchased was submitted to many tests and checks ensuring its quality.
We thank you for your choice and trust. We hope you will be fully satisfied.

Please keep this instruction manual even after installing your device.

GB

Contents

The references for your device	20
Warning	20
Installation	
Preparing the installation of the device	21
Fixing the hanging frame to the wall	21
Connecting the device	22
Fixing and locking the device onto the hanging frame	23
Operation	24
Use	
Turning on your device	25
Putting your device in standby mode	25
Choosing your heating mode	25
Heating your room : how to use Comfort mode	26
Lowering the temperature of your room : how to use Eco mode	27
Programming the heating period : how to use Programming mode	28 to 30
Absence of more than 48 hours : use the Frost Protection mode	31
How to use the energy-saving functions	31 to 32
Locking the controls	33
Locking the control panel	33
Calibrate the temperature	34
Returning to the standard factory settings	34
Maintenance	34
Specific gravity of the coolant contained in the device	34
Troubleshooting	35
Warranty conditions	36

The references for your device

These are located on the left-hand side of the device.

The commercial code and the serial number identify for the manufacturer the particular device you have bought.

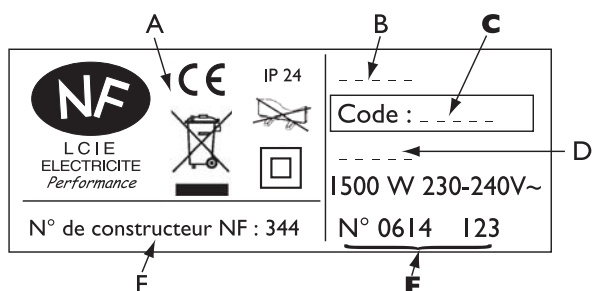

- A Standards, quality labels
- B Commercial name
- C **Commercial code**
- D Manufacturing reference
- E **Serial number**
- F Manufacturer's number



Devices with this symbol must not be scrapped with normal household rubbish but be collected separately and recycled.

When these products come to the end of their useful life, they must be collected and recycled in accordance with the local regulations and bylaws.

Classification of the device :

CAT C : Complies with EU standards for this category.

IP24 : Protected against water projections.

Classe II : Dual insulation.

Warning

- Please ensure that children do not lean on the device or play close to it when it is operating : its surface may be hot enough to cause burns to their skin in some circumstances, particularly because their reflexes may not yet have been acquired or are slower than those of an adult. If there is any risk, fit a protective grill in front of the device.
- This device is not intended for use by persons (*including children*) with physical, sensory or mental disability, or by persons lacking experience or knowledge, unless they have received from a person in charge of their safety adequate supervision or preliminary instructions on how to use the device.
- Care must be taken at all times to keep children from playing with the device.
- If the supply cord is damaged, it must be replaced by a service agent or similarly qualified person in order to avoid a hazard (*applies to units fitted with a supply cord and plug*).
- Units fitted with a three core supply cord (*brown, blue and black*), must be directly connected to hard wiring by a licensed electrician.
- All work on the interior of the device must be carried out by a licensed electrician.



- Do not cover the device : otherwise the device may overheat.

- When it is first switched on, the device may give off a slight odour. This is not the result of any fault in the device and the odour will dissipate after a few minutes. If necessary, air the room until the odour dissipates.

We strongly advise against installing vertical machines above an altitude of 1000m (risk of faulty operation).

Installing a machine at altitude causes an increase in air output temperature (of the order of 10°C per 1000m above sea level).

It is forbidden to install a vertical machine horizontally or vice versa.

Do not use the device in mobile, on feets or on casters.

Installation

PREPARING THE INSTALLATION OF THE DEVICE

Installation guidelines

- This device was designed to be installed in residential premises. In any other case, please call your distributor.
- Installation must comply with the standards currently enforced in the country of use.
- The device must be supplied with 230V single-phase 50Hz.
- In damp areas such as bathrooms and kitchens, you must install the connection box at least 25cm above the floor.

Keep the device away from any draughts that may interfere with its operation (e.g.: under a centrally controlled fan, etc...).

Volume 1	No electrical device
Volume 2	Class II IPX24 electrical device
Volume 3	Class II electrical device

GB

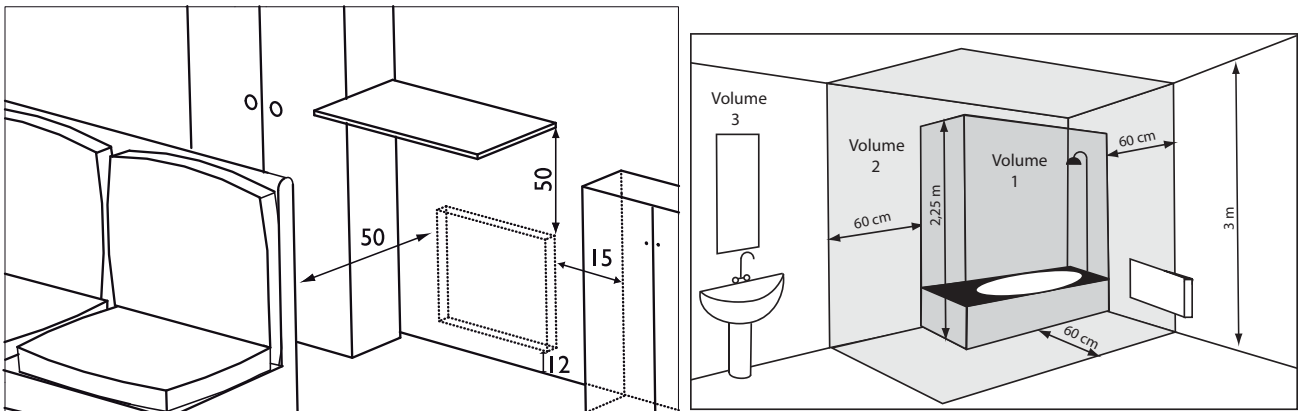

Do not install the device under a fixed socket.

Comply with the minimum distances from any furniture units when positioning the device.

FIXING THE HANGING FRAME TO THE WALL

<p>1 Place the hanging frame on the floor against the wall. Locate drilling points A.</p>	<p>2 Refit the hanging frame, lining up with drilling points A to find drilling points B (you can also use a level).</p>
<p>Drilling points A show the position for the lower fastenings.</p>	<p>Drilling points B show the position for the upper fastenings.</p>
<p>3 Drill the 4 holes and insert the wall plugs. Use suitable wall plugs when fitting on a specific support (e.g. plasterboard wall).</p>	<p>4 Position the hanging frame and screw it down.</p>

CONNECTING THE DEVICE

Connection rules and regulations

- The device must be supplied with 230V single-phase current at 50Hz.
- The device's power supply must be directly connected to the main supply after the circuit breaker without any intermediate switch.
- The device's power cable must be connected to the main supply via a connection box. In damp areas, such as bathrooms and kitchens, the connection box must be installed at least 25cm above the floor.
- **An Earth connection is prohibited. Do not connect the pilot wire (black wire) to Earth.**
- The installation must be fitted with an all-pole cut-off switch with a contact opening distance of at least 3mm.
- If the power cable is damaged, it must only be replaced by an electrician.
- If you are using the pilot wire and it is protected by a 30mA differential (e.g.: *bathroom use*), the pilot wire's power supply must also be protected on this differential.

Wiring diagram for the device

- Cut off the power supply and connect the wires as shown in the following diagram :

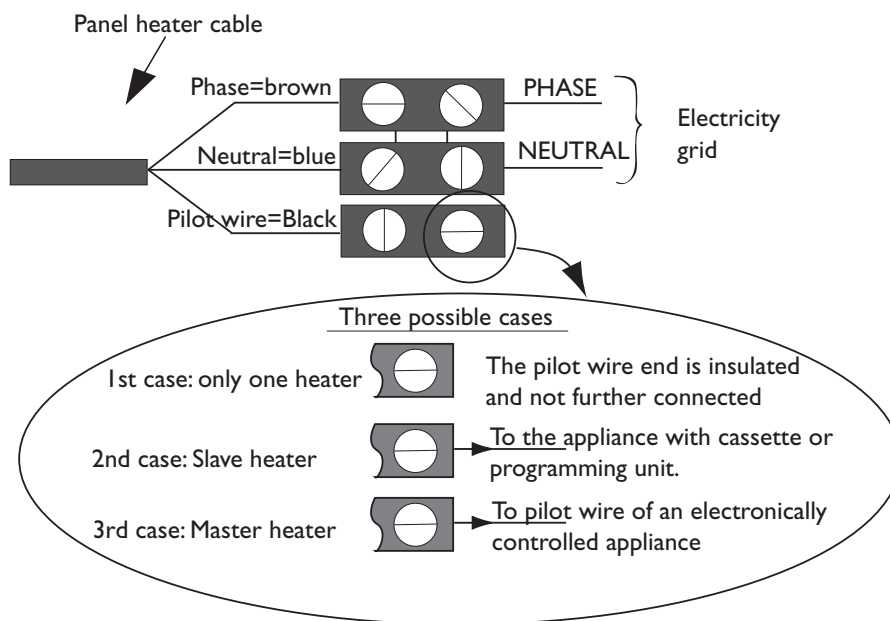

You can connect the pilot wire if your home is equipped with a programming unit or controller.

In this case, make the following checks according the selected mode (*Comfort, Eco, etc.*) to that the programming instructions are being transmitted correctly:

	COMFORT 	ECO 	FROST 	SWITCH-OFF OF HEATING AND POWER CUT-OFF 	COMFORT -1°C 	COMFORT -2°C
Signal to be transmitted						
Measurement between the pilot wire and neutral	0 Volt	230 Volt	-115 Volts negative	+115 Volts positive	230 Volts for 3 s	230 volts for 7 s

FIXING AND LOCKING THE DEVICE ONTO THE HANGING FRAME

1

Position the tilted device on brackets.

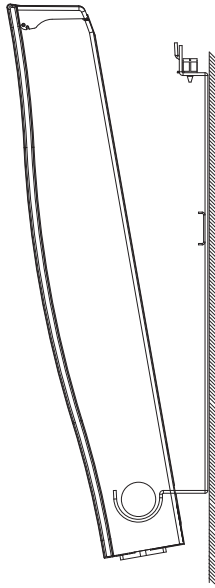

2

Pivot the device upwards and lift it to position it on brackets.

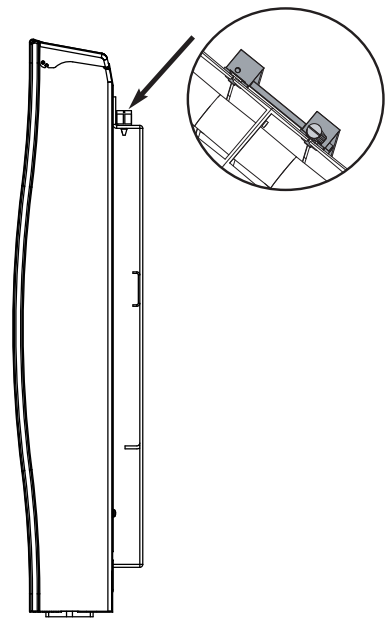

3

Turn the locks with a screwdriver.
Installation is now complete.

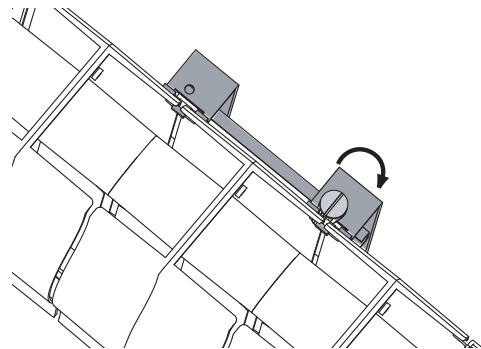

GB

Operation

Control box

For your comfort and to save energy, your device is equipped with a digital-display control unit. You can set all of the device's functions from the unit.

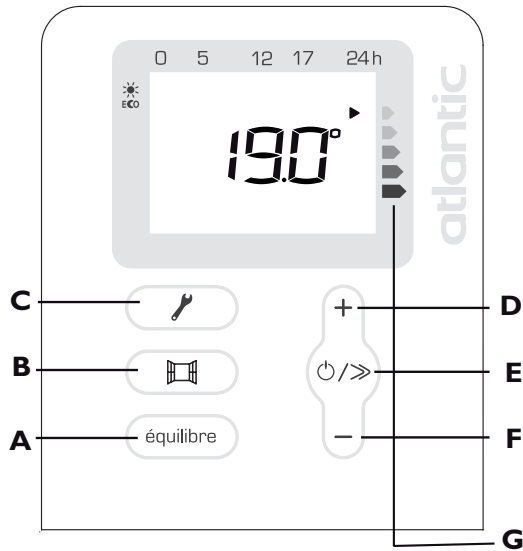

- A** Balance function
- B** Airing function
- C** Programming / Set the correct time and day
- D** Increase the temperature / Scroll
- E** Turn on / Change heating modes – scroll / Standby
- F** Lower the temperature / Scroll
- G** Consumption indicator function

Remove the plastic film on the control unit

The different displays

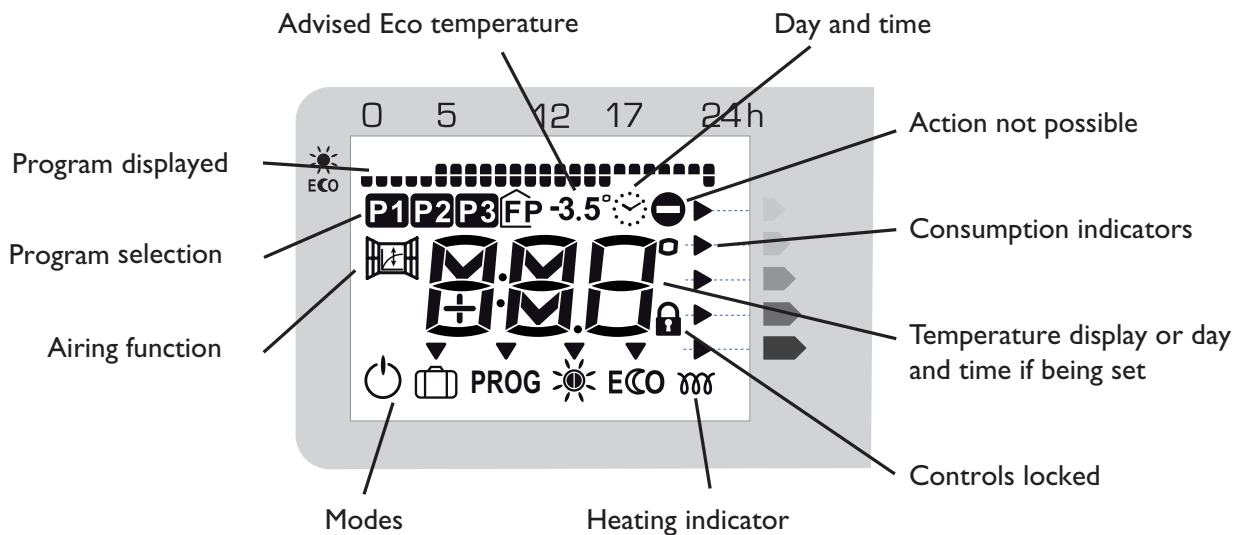

After 2 minutes of inactivity, the screen returns to the main display.

Use

TURNING IN YOUR DEVICE

To turn on your device, press the Power on key (E).

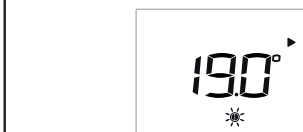
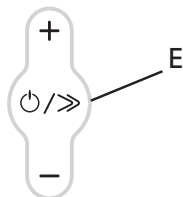

The device displays the 'comfort' temperature. When first turned on, the device is set to Comfort mode at 19°C.

GB

ACTIVING THE SCREEN

If the screen backlighting is not active, press any button to reactive it.

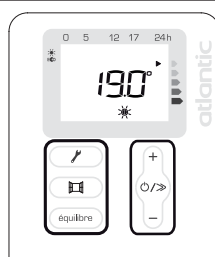

You can now press the appropriate button for the setting you want to make.

If the screen is not lit up, press any button to activate the screen lighting.

PUTTING YOUR DEVICE IN STANDBY MODE

To put your device in standby mode, hold the Standby key (E) down.

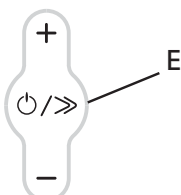

The panel displays OFF then turns off.

CHOOSING YOUR HEATING MODE

You can run your device in several modes:

- **Comfort mode** (☀️) which enables you to have the right ambient temperature.
- **Eco mode** (ECO) which enables you to lower the temperature in your room when you will be away from your home for a long time or during the night, especially in bedrooms.
- **The Programming PROG mode**, where you can program the Comfort and Eco modes depending on when the room is used, using programs P1, P2, P3 or using a (centralised) programming system.
- **Frost mode** (🧊) which enables you to maintain a temperature of around 7°C during an absence of more than 24 hours, for example.



HEATING YOUR ROOM : HOW TO USE COMFORT MODE

DESCRIPTION

This mode enables you to have the ambient temperature you desire in your room. The consumption indicator lights enable you to optimise your setting (see page 32).

HOW TO ACTIVATE THIS MODE ?

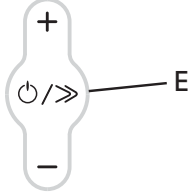

If the screen is not lit up, press any button to activate the screen lighting.

<p>To activate the Comfort mode, press the Scroll key (E) several times until the arrow is on the Comfort  mode.</p>		 <p>The mode selection arrow flashes for several seconds, then just the  icon remains on the display : the setting is confirmed.</p>
---	---	--

The advised Comfort temperature is 19°C.

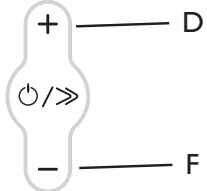

The Comfort mode ranges from 12.5°C to 28°C.

HOW TO CHANGE THE TEMPERATURE ?

<p>To change the temperature displayed, press the + (D) or – (F) keys.</p>		 <p>The heating icon  appears on the screen if the room temperature is lower than the one displayed.</p>
--	---	--

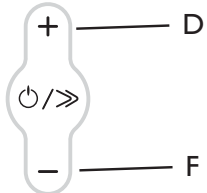

Wait at least 6 hours for the room's temperature to stabilise.



<p>If you want to change the room temperature, change it by pressing the + (D) or – (F) keys.</p>		 <p>As the temperature displayed on the screen rises, the consumption indicator light descends.</p>
---	---	--

LOWERING THE TEMPERATURE IN YOUR ROOM : HOW TO USE ECO MODE

DESCRIPTION

We recommend that you use this mode when you will be absent for 2 to 24 hours, or during the night, especially in bedrooms.

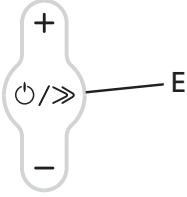
HOW TO ACTIVATE THIS MODE ?



<p>Press the scroll key (E) several times until the selection arrow is on ECO mode.</p>		<div style="text-align: center;">  </div> <p>The mode selection arrow flashes for several seconds, then just the ECO icon remains on the display : the setting is confirmed.</p>
---	---	--

GB

The advised Eco temperature is -3.5°C compared with the Comfort temperature (setting example: 19°C in Comfort mode and 15.5°C in Eco mode). If the -3.5°C icon does not appear on the screen, this means that the difference compared with the set Comfort temperature is not 3.5°C.

If you lower the Comfort temperature to below the Eco temperature, the Eco temperature lowers by -0.5°C compared with the Comfort mode. If, however, you increase the Comfort temperature, the Eco temperature does not change.

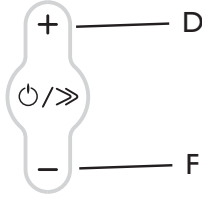
HOW TO CHANGE THE TEMPERATURE ?

<p>If you want, you can change the temperature displayed by pressing the + (D) or – (F) keys.</p>		<div style="text-align: center;">  </div> <p>The chosen Eco temperature appears on the screen.</p>
---	---	---

PROGRAMMING THE HEATING PERIOD : HOW TO USE PROG MODE PROG

DESCRIPTION

You can program your Comfort ☀️ and ECO temperature times either by using one of the three prestored programs, or by connecting the pilot wire to a programming control (*Pilot wire (FP) mode is the default setting - refer to your programming control's manual*).

You can connect several devices to one programmer.

3 programs have been prestored: **P1**, **P2** and **P3** and they cannot be changed.

	0h	1h	2h	3h	4h	5h	6h	7h	8h	9h	10h	11h	12h	13h	14h	15h	16h	17h	18h	19h	20h	21h	22h	23h
P1 ☀️ ECO																								
P2 ☀️ ECO																								
P3 ☀️ ECO																								

P1 is recommended for when you are constantly at home, at the weekend for example (Eco mode from 23h to 5h, Comfort mode from 5h to 23h).

P2 is recommended if you are absent during the day (Eco mode from 23h to 5h and from 9h to 17h, Comfort mode from 5h to 9h and from 17h to 23h).

P3 is recommended if you are absent during the day, but you come back home at lunchtime (Eco mode from 23h to 5h, from 9h to 12h and from 14h to 17h, Comfort mode from 5h to 9h, from 12h to 14h and from 17h to 23h).

FP means that a programming control is used.







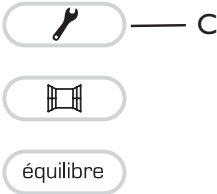

NB : *If no command is received on the pilot wire, the device will function in Comfort mode.*

When switching from Comfort to Eco mode, the new mode is active after about 12 seconds.

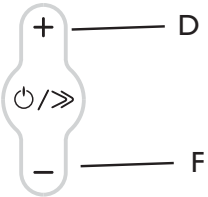
The Frost Protection and Load shedding commands have priority over the Eco, Comfort and programming (P1, P2, P3 and FP) modes.

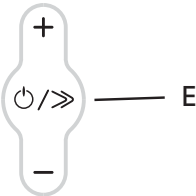
HOW TO SET THE DAY OF THE WEEK AND TIME ?

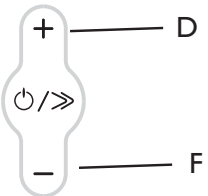
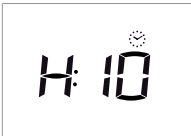
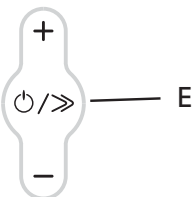

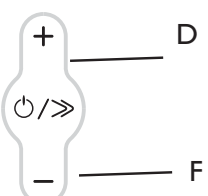
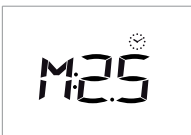
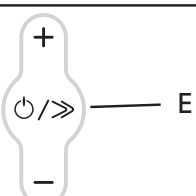
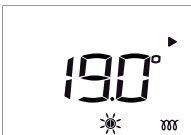
Before programming the device, you must set the device to the correct time or make sure that the system day and time is correct.

<p>To set the day of the week and the time, hold the Programming key (C) down for several seconds.</p>		 <p>The letters on the screen start flashing: you can now set the day of the week. (J= day - LU = Monday)</p>
<p>To change the day, press the + (D) or - (F) key.</p>		 <p>You have changed the day. You can now set the time.</p>
<p>To set the time, press the Scroll (E) key.</p>		 <p>The letters on the screen flash so that you can change the hour.</p>
<p>To change the hour, press the + (D) or - (F) key.</p>		 <p>You have changed the hour. You can now set the minutes.</p>
<p>To set the minutes, press the Scroll (E) key.</p>		 <p>The letters on the screen flash so that you can change the minutes.</p>
<p>To change the minutes, press the + (D) or - (F) key.</p>		 <p>You can now confirm your setting.</p>
<p>To confirm the minutes, press the Scroll (E) key.</p>		 <p>The screen returns to the main menu.</p>

GB

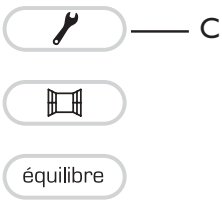

N.B.: You can exit the settings at any time by pressing the Programming  key (C).
The settings made are saved.

HOW TO ASSIGN A DAILY PROGRAM ?

<p>To access the daily program, press the Programming key (C).</p>		 <p>For Monday, the 'FP' program is selected. (J= day - LU = Monday - FP = programming control)</p>
--	---	--

Two solutions are possible :
a- you want to keep the selected program,
b- you want to change the selected program.

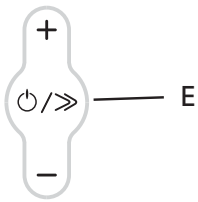
a- You want to keep the selected program - Monday in the example

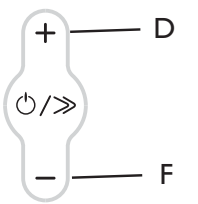
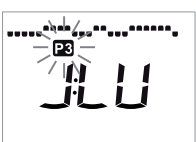

<p>You want to keep the 'FP' program for Monday: press the Scroll key (E).</p>		 <p>The program for Monday is confirmed. You can now select the program for Tuesday.</p>
--	---	---

b- You want to change the selected program - Monday in the example

<p>You want to change the 'FP' program for Monday: press the + (D) or - (F) key until the program you want flashes on the screen.</p>		 <p>You have chosen the P3 program for Monday, you can now confirm.</p>
---	--	---

YOU WANT TO ASSIGN A DAILY PROGRAM TO ALL THE DAYS OF THE WEEK

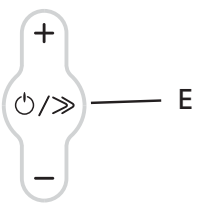
Carry out the same procedure for all the days of the week, up until Sunday, either keeping the selected program or changing it.

<p>Confirm the programs chosen for each day of the week by pressing the Scroll key (E).</p>		 <p>You have confirmed the daily programs. You must now activate the Programming PROG mode.</p>
---	---	--

N.B.: Even if there is a power cut, the settings are saved.

HOW TO ACTIVATE THE PROGRAMMING MODE PROG ?

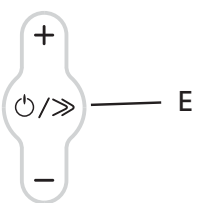
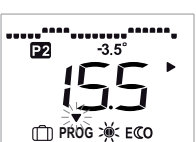
<p>To activate the Programming mode, press the Scroll key (E) until the arrow is on this mode PROG .</p>		 <p>The mode selection arrow flashes several seconds, then remains on the display with the icon of the mode being programmed.</p>
--	---	--



N.B.: If the ☀ icon blinks, you need to check the day and time settings (see page 29).

ABSENCE OF MORE THAN 24 HOURS USING THE FROST PROTECTION MODE

DESCRIPTION

The Frost Protection  temperature is preset to 7°C (±3° C) and cannot be changed.

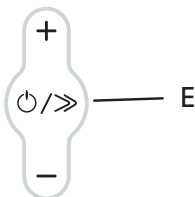
HOW TO ACTIVATE THIS MODE ?

<p>Press the scroll key (E) until the selection arrow is on the Frost Protection  mode.</p>		<div style="text-align: center;">  </div> <p>The mode selection arrow flashes for several seconds then the  icon remains on the display.</p>
---	---	--

GB

HOW TO USE THE ENERGY-SAVING FUNCTIONS : AIRING FUNCTION

To use these function, we recommend that you set the Comfort mode  or Programming mode **PROG**. These function are in addition to the programming functions.

DESCRIPTION

The function enables you to stop the device from heating and to start heating again automatically when you are airing your room, thereby saving you energy.

We do not recommend the use of the “airing”  functions in corridors and rooms located close to an entrance door from outside your home or from the garage.

HOW TO ACTIVATE THIS MODE ?



Do not heats the room while it is being ventilated allow you to save energy. If you do not turn off your heater when a window is open for a long time, the airing function  stops your device from heating when it is not necessary: your heater automatically detects when the window is opened or closed and therefore saves energy.

Your device reacts to an open or close window according to several variables, especially :

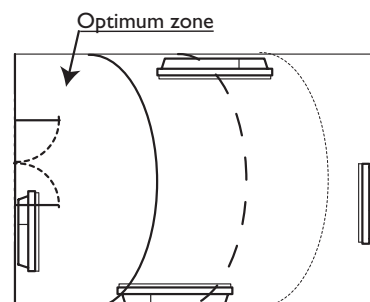
- the temperature settings programmed for the room
- the outside temperature
- the location of your heater, etc.

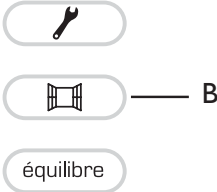

By detecting whether the window is open or closed, the airing function helps you to be environmentally friendly : you save energy by not heating your house when you ventilated it.



<p>To activate it, press the Aeration key (B).</p>		 <p>The  symbol for absence / presence detection appears on the screen.</p>
---	---	---

The operating instructions are for 7°C ±3°C for the whole time that your room is being aired. When you close the window, your device will return to its initial operating mode.

After 2 hours, the device starts heating again in any case. The maximum expected airing period is 2 hours.

NB: If the function does not meet your requirements, you can manually stop the device from heating (press the Power on key (E) for several seconds).

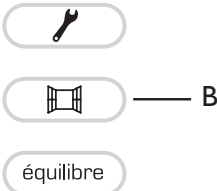
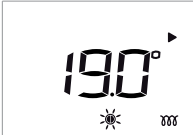
HOW TO DEACTIVATE THIS MODE ?

<p>To deactivate it, press the Aeration key (B).</p>		 <p>The  symbol for window open and closed detection disappears from the screen.</p>
---	---	--



HOW TO USE THE ENERGY-SAVING FUNCTIONS : BALANCE FUNCTION

DESCRIPTION

Use the Balance function to set your device at an optimum temperature that is just the right balance between being comfortable and saving energy. To use these functions, we recommend that you set the Comfort mode  or Programming mode PROG.

These functions are in addition to the programming functions.

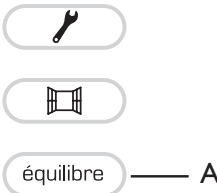
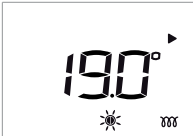
HOW TO ACTIVATE THIS MODE ?

<p>To use this function, press the balance function key (A).</p>		 <p>The temperature displayed is 19°C in Comfort  mode and 15.5°C in ECO mode.</p>
--	---	---

HOW TO USE THE ENERGY-SAVING FUNCTIONS : CONSUMPTION INDICATOR

The energy consumed by an electrical heating device depends, among other things, on the temperature required. The temperature recommended by the public authorities is 19°C, in Comfort mode (15.5°C in Eco mode).

The "Consumption Indicator" function enables you to position yourself in accordance with this recommended temperature.

Therefore, depending on the temperature required:

- If the black arrow on the screen is placed before the 2nd orange or the red icon, you can save energy by significantly lowering the temperature you have asked for.
- If the black arrow on the screen is placed before the 1st orange icon, you can save energy by slightly lowering the temperature you have asked for.
- If the black arrow is in front of the green icon, you are already at the recommended temperature and are already making energy savings.

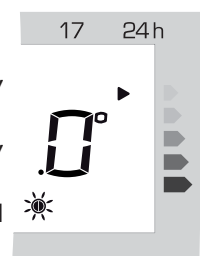

LOCKING THE CONTROLS

To avoid the control panel being used inopportune, we advise you to lock it.

HOW TO LOCK THE CONTROLS ?

To lock the controls, press the following keys simultaneously for several seconds:

- Aeration (**B**) and
- Power on (**E**).

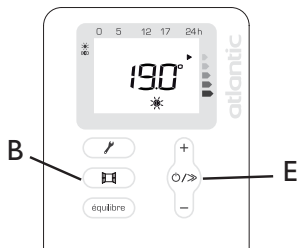

A lock appears on the screen: the settings can no longer be changed.

GB

HOW TO UNLOCK THE CONTROLS ?

To unlock the controls, press the following keys simultaneously for several seconds:

- Aeration (**B**) and
- Power on (**E**).

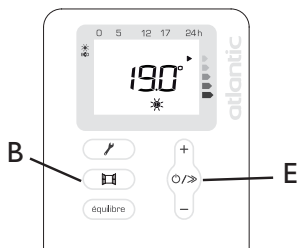

The lock disappears from the screen: the settings can be changed.

LOCKING THE CONTROL PANEL

You can also lock the control panel using the screw provided.

Remove the screw located inside the control panel.

Close the control panel's flap.

Block the flap using the screw.

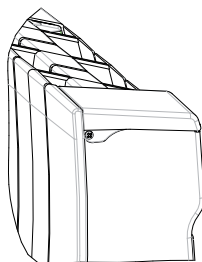
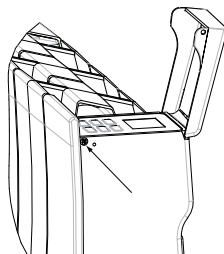

The panel can no longer be opened, so the controls cannot be accessed.

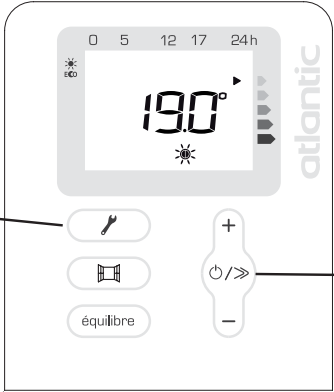
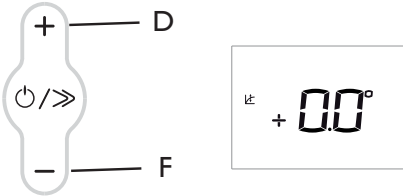

Calibrate the temperature

Depending on your installation, the temperature you read may be different to the one displayed on your device. In that case, you can calibrate the temperature displayed.

<p>Hold the following keys down simultaneously:</p> <ul style="list-style-type: none"> - Programming (C), - Power on (E). 		 <p>With the + (D) or - (F) keys, choose your calibration value (between -2°C and 2°C). <i>E.g. The temperature displayed on your device is 20°C. The temperature displayed on your thermometer is 19°C -> Choose a calibration value of -1°C. Confirm your choice by pressing the Programming key (C). Your device will heat until the room temperature reaches 20°C.</i></p>
---	---	---

Returning to the standard factory settings

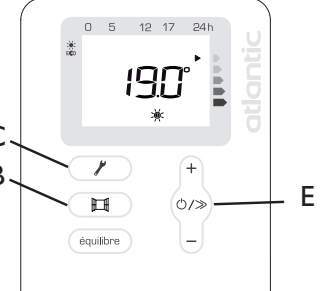
It is possible to return to the standard settings for your device.

<p>Hold the following keys down simultaneously:</p> <ul style="list-style-type: none"> - Aeration (B), - Settings (C), - Scroll (E), <p>until everything is displayed on the screen (see page 24 for the different displays).</p>		 <p>The device switches to Comfort mode at 19°C. The ECO mode is at 15.5°C. The energy saving and programmed functions are deactivated.</p>
--	---	--

Maintenance

To maintain your device's performance, you must dust it approximately twice a year.



Never use abrasive products or solvents.

Specific gravity of the coolant contained in the device

This device is filled with a precise amount of coolant. This fluid does not deteriorate and requires no particular maintenance. Any repairs requiring the coolant reservoir to be opened, must only be performed by a professional, the manufacturer or its After-Sales service. The latter must be contacted in the event of a leak.

When the device is scrapped, the coolant must be disposed of only at an authorised waste coolant collection depot.

Troubleshooting

PROBLEM ENCOUNTERED	CHECKS TO BE MADE
The heating light  flashes.	The temperature probe is disconnected or is faulty. Contact your installer.
The room temperature is different to the one displayed on the device.	You must wait for at least 6 hours for the temperature to stabilise. Depending on your installation, the temperature you read may be different to the one displayed on your device. In that case, you can calibrate the temperature displayed (see page 34).
The device does not heat.	Make sure that the  mode is activated. If you are operating under programming, check that the programmer is in COMFORT mode. Ensure that the installation's circuit breakers are engaged and that the power cut-off (if you have one) has not cut off the power to the device. Check the air temperature in the room: if it is too high, the heating icon does not light up : the device does not heat.
The device does not heat enough.	Increase the temperature settings by pressing the + (E) key. If the setting is at its maximum, carry out the following checks: - Check whether there is another heating device in the room. - Make sure that your device is only heating the room (door closed). - Check the supply voltage to the device. - Check that the power of your device is adapted to the size of your room (on average, we recommend 100 W/m ² for a ceiling height of 2.50 m).
The device heats all the time.	- Check that the device is not in a draught or that the temperature setting has not been altered. - There may be a fluctuation in the main power supply. If there is a problem (blocked thermostat...), cut off the power to the device (fuse, circuit breaker) for approximately 10 minutes and then switch it back on. - If the phenomenon recurs frequently, have your electricity utility check the power supply.
The heating icon appears on the screen when the device is in Eco mode.	This is normal. The device can heat to maintain an Eco temperature.
The device's surface is very hot.	It is normal for the device to be hot when it is operating; the maximum surface temperature is restricted in accordance with the NF electrical performance standard. However, if you think that your device is still too hot, check that the output is suitable for the area of your room (we recommend 100W/m ²) and that the device is not placed in a draught, which would interfere with its self-regulation; also check that the installation guidelines have been followed (curtains, etc.)
The device heats even though the window is open.	There may be a delay between when the window is opened and when the heating stops. If you find this delay too long, you can manually stop your device.
Dirty marks appear on the wall around the device.	The dirty marks come from the bad quality of the air in the room. In this case, you are advised to check that the room is correctly aired (ventilation, vent duct, etc.), that the air is clean and not to smoke in the room. Your device will not be replaced under guarantee because of these dirty marks.
For devices equipped with a programming system or controlled via a pilot wire:	
The device is not responding to the external programming commands.	Make sure that the central programming system is working correctly (refer to the user manual), or that the programming control is correctly placed in its holder and that it is working correctly (check the batteries, fuse, etc.). Make sure that your device is in Programming mode and that the external "Centralised" program is assigned to the right day of the week.

GB

If you do not succeed in solving your problem, contact your local installer and have the details of your device's references, the room's temperature and the programming system (if any) to hand.

Warranty conditions

KEEP THIS DOCUMENT IN A SAFE PLACE

*(This certificate should only be produced if you are making a complaint,
attached with the invoice of the purchase)*

- The guarantee period is two years from the date of installation or purchase and may not exceed 30 months from the date of manufacture in the absence of a receipt.
- The guarantee covers the replacement and supply of components recognised as being defective, excluding any damages or interest.
- The user is responsible for any labour or transport costs.
- The guarantee does not cover any damage arising from improper installation, abnormal use or non-observance of the requirements of the said instructions for installation and use .
- The stipulations of the present guarantee conditions do not exclude any of the purchaser's legal rights of guarantee against faults or hidden defects, which are applicable in all cases under the stipulations of Articles 1641 of the Civil Code.
- Present this certificate to your distributor or installer only in the event of a claim, together with your purchase invoice.

TYPE OF DEVICE*:
SERIAL NUMBER*:
CUSTOMER'S NAME AND ADDRESS:

* This information can be found on the information plate situated on the left-hand side of the device.

ATLANTIC INTERNATIONAL

Tel: (33) 146836000

Fax: (33) 146836001

FOR SALES IN NEW ZEAL

ANDATLANTIC AUSTRALASIA - Phone

: 0800 422 000 - Fax : 04 3800 509

FOR SALES IN AUSTRALIA

ATLANTIC AUSTRALASIA PTY LTD

4/13-25 Church Street

Hawthorn Victoria 3122

Australia

Free call : 1800 677 857

Phone : 03 9852 9599

Fax : 03 9852 9844

web : www.atlantics.com.au

FOR SALES IN THE U.K.,

please contact :

ATOUR ATLANTIC LTD

Malling Works, Lewes

East Sussex BN7 2AY

Phone : 01580 2431 53

Fax : 01580 2411 80

E-mail : sales@tour-atlantic.ltd.uk

INSTALLER'S STAMP

GARANTIE

DOCUMENT À CONSERVER PAR L'UTILISATEUR,
À PRÉSENTER UNIQUEMENT EN CAS DE RÉCLAMATION

- La durée de garantie est de 2 ans à compter de la date d'installation ou d'achat et ne saurait excéder 30 mois à partir de la date de fabrication en l'absence de justificatif.
- Atlantic assure l'échange ou la fourniture des pièces reconnues défectueuses à l'exclusion de tous dommages et intérêts.
- Les frais de main d'œuvre, de déplacement et de transport sont à la charge de l'utilisateur.
- Les détériorations provenant d'une installation non conforme, d'un réseau d'alimentation ne respectant pas la norme NF EN 50160, d'un usage anormal ou du non respect des prescriptions de ladite notice ne sont pas couvertes par la garantie.
- Les dispositions des présentes conditions de garantie ne sont pas exclusives du bénéficiaire, au profit de l'acheteur, de la garantie légale pour défauts et vices cachés qui s'applique en tout état de cause dans les conditions des articles 1641 et suivants du code civil.
- Présenter le présent certificat uniquement en cas de réclamation auprès du distributeur ou de votre installateur, en y joignant votre facture d'achat.

TYPE DE L'APPAREIL* :

N° DE SÉRIE* :

NOM ET ADRESSE DU CLIENT :

.....

* Ces renseignements se trouvent sur la plaque signalétique, côté gauche de l'appareil.

SATC
Rue Monge - ZI Nord
85002 LA ROCHE SUR YON Cedex

www.atlantic.fr

Cachet du distributeur

Tous les litiges relèvent de la compétence exclusive
des tribunaux de la Roche-sur-Yon.