

Z23010

ACOVA

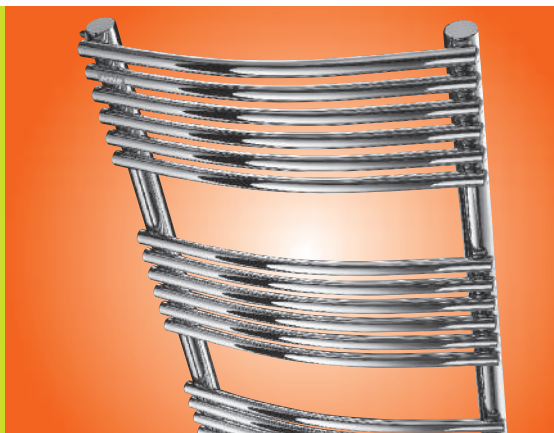

NOTICE D'UTILISATION

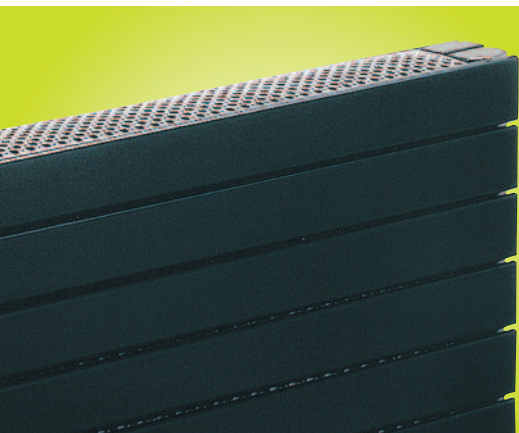

1 Installation de l'appareil	4
2 Description du thermostat d'ambiance IR Prog	7
3 Utilisation du thermostat d'ambiance IR Prog	10
4 Réglages avancés du thermostat d'ambiance IR Prog	16
5 Préconisations d'usage	18
6 Conseils d'entretien	21
7 En cas de non fonctionnement	21

Généralités

Madame, Monsieur

Nous vous remercions d'avoir choisi ce radiateur sèche-serviettes. Elaboré avec le plus grand soin selon notre charte qualité, nous vous en souhaitons une entière satisfaction. Pour profiter pleinement de toutes ses possibilités, nous vous invitons à lire attentivement cette notice et à la conserver à proximité de votre appareil.

Merci de votre confiance.

Nous vous invitons à prendre connaissance des préconisations d'usages spécifiques à chacune des 2 versions de radiateur sèche-serviettes possibles :

- _ **CAS D'UN RADIATEUR ÉLECTRIQUE** : reportez-vous au chapitre 5.1 de cette notice
- _ **CAS D'UN RADIATEUR MIXTE** (fonctionne sur le circuit eau chaude de votre chauffage central et est équipé d'une résistance électrique chauffante) : reportez vous au chapitre 5.2 de cette présente notice et à la notice de pose fournie avec les consoles de fixation murale.

Votre radiateur est piloté à distance par son **THERMOSTAT D'AMBIANCE À LIAISON INFRAROUGE PROGRAMMABLE** (fourni) qui lui permet de réguler la température souhaitée dans votre pièce.

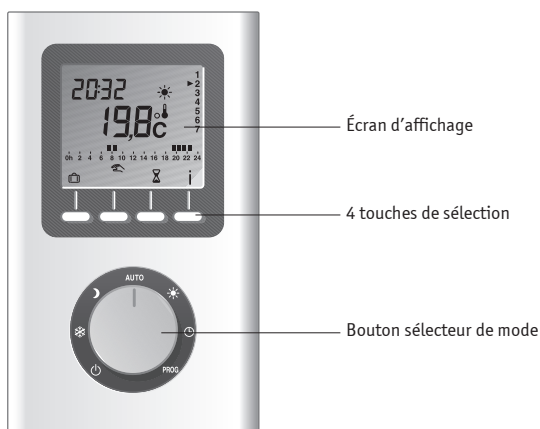

Cet appareil n'est pas prévu pour être utilisé par des personnes (y compris les enfants) dont les capacités physiques, sensorielles ou mentales sont réduites, ou des personnes dénuées d'expérience ou de connaissance, sauf si elles ont pu bénéficier, par l'intermédiaire d'une personne responsable de leur sécurité, d'une surveillance ou d'instructions préalables concernant l'utilisation de l'appareil. Il convient de surveiller les enfants pour s'assurer qu'ils ne jouent pas avec l'appareil.

Les radiateurs sèche-serviettes doivent être utilisés conformément à l'usage auxquels ils sont destinés et non comme console, chaise, jeu, échelle...

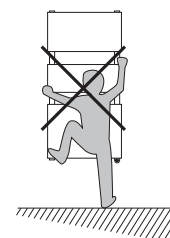

MISE EN GARDE Pour éviter tout danger pour les très jeunes enfants, il est recommandé d'installer ce sèche-serviettes de façon telle que le barreau chauffant le plus bas soit au moins à 600 mm au dessus du sol.

MISE EN GARDE POUR L'UTILISATION DES APPAREILS CHROMÉS Parmi les différents états de surface du radiateur, le chromage est celui qui transmet la plus forte sensation de chaleur au toucher. Il est conseillé de ne pas s'appuyer sur la façade de l'appareil lorsque celui-ci est en fonctionnement afin d'éviter tout risque de brûlure, notamment sur les finitions chromées.

À NOTER Les radiateurs sèche-serviettes électriques ou mixtes sont conçus pour être recouverts sans danger. Pour garantir un fonctionnement efficace de votre appareil, il est toutefois recommandé de ne pas le couvrir entièrement. Du fait de l'élévation de température et grâce au coupe circuit interne, il peut dans ce cas interrompre son fonctionnement.

1. Installation de l'appareil

1.1 Emplacement de l'appareil

Pour profiter pleinement de votre appareil et pour votre plus grand confort, nous vous recommandons :

- de réaliser l'installation si possible à proximité des emplacements à fortes déperditions (fenêtres, portes, etc.)
- de disposer tout objet (meubles, chaise...) au minimum à 50 cm environ de la face avant de l'appareil pour favoriser la circulation de l'air.
- de positionner le bas de l'appareil au minimum à 15 cm du sol
- de laisser au minimum 10 cm entre le haut de l'appareil et une tablette.
- l'appareil de chauffage ne doit pas être placé juste en dessous d'une prise de courant.
- d'utiliser des vis de fixation adaptées à la nature de votre mur.

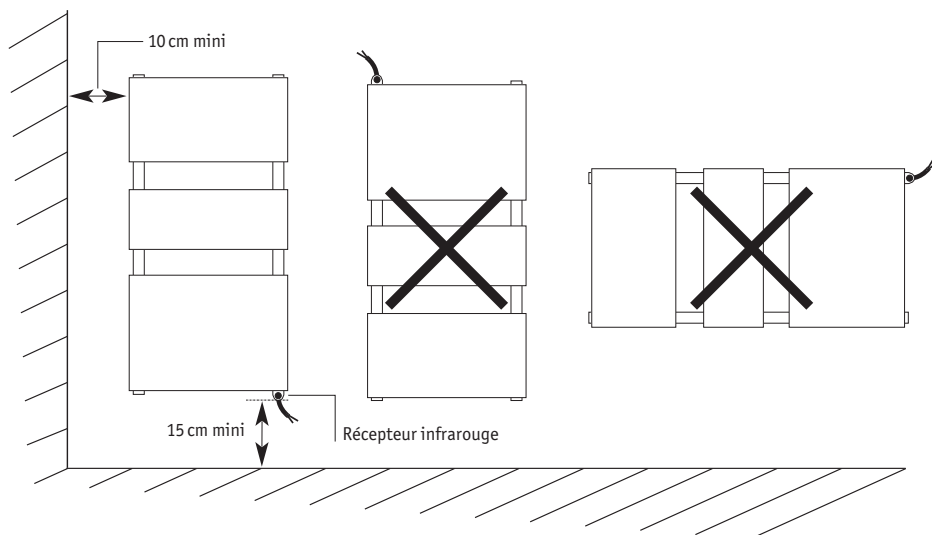

IMPORTANT ce radiateur ne doit jamais être installé avec son boîtier d'alimentation en position haute.

1.2 Raccordement de l'appareil

Les caractéristiques techniques de votre radiateur sont indiquées sur son étiquette signalétique disposée sur le côté, en partie basse. Veuillez à en prendre note préalablement à son installation.

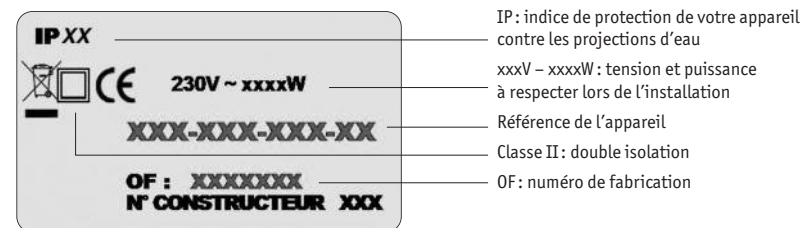

Le raccordement au réseau électrique doit être effectué en respectant :

- _ La tension et la puissance indiquées sur cette étiquette
- _ Les couleurs conventionnelles (marron : Phase, bleu ou gris : Neutre).

Le câble souple monté d'origine est destiné à être relié au réseau par l'intermédiaire d'une boîte de connexion qui devra être placée derrière l'appareil, sans interposition d'une fiche prise de courant. Dans une cuisine ou une salle de bains, la boîte de connexion sera placée au moins à 25 cm du sol.

CAS D'UN RADIATEUR MIXTE

Nous vous conseillons de brancher votre radiateur derrière un coupe circuit afin de couper l'alimentation électrique en cas d'utilisation de ce dernier en chauffage central.

1.4 Règles d'installation du radiateur

INSTRUCTIONS POUR LA FRANCE (EN APPLICATION DE LA NORME NFC 15.100)

Au delà des règles prescrites dans cette notice, l'installation doit être conforme à la norme NFC 15.100 et aux règles de l'art.

Cet appareil est de classe II. Il est protégé contre les projections d'eau et peut être installé dans les volumes 2 et 3, sous réserve que les organes de régulation électrique ne puissent être touchés par une personne utilisant la baignoire ou la douche. Il ne doit pas être raccordé à une borne de terre. Il est rappelé qu'un dispositif de coupure omnipolaire conformément à la norme NFC 15.100 est obligatoire.

Dans une salle de bain ou de douche, veillez à protéger la ligne électrique par un dispositif différentiel haute sensibilité 30 mA.

IMPORTANT L'appareil ne doit pas être soumis à une humidité ambiante intensive ou permanente (douche, piscine, etc.).

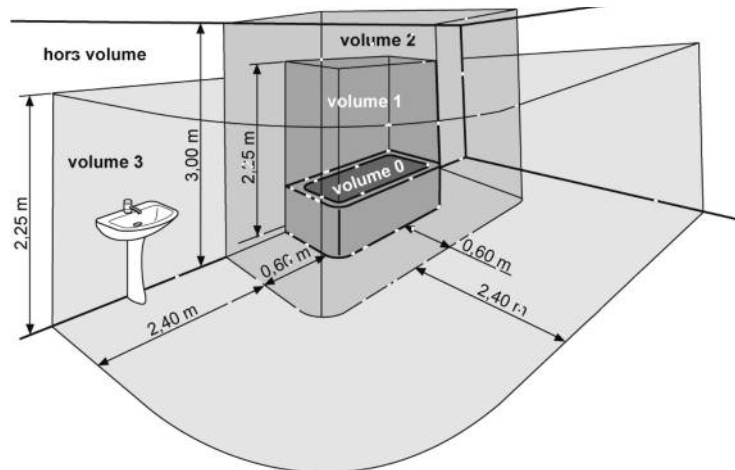

INSTRUCTIONS POUR LES AUTRES PAYS

L'installation doit être conforme aux normes en vigueur et aux règles de l'art du pays dans lequel il est mis en œuvre.

2 Description du thermostat d'ambiance IR Prog

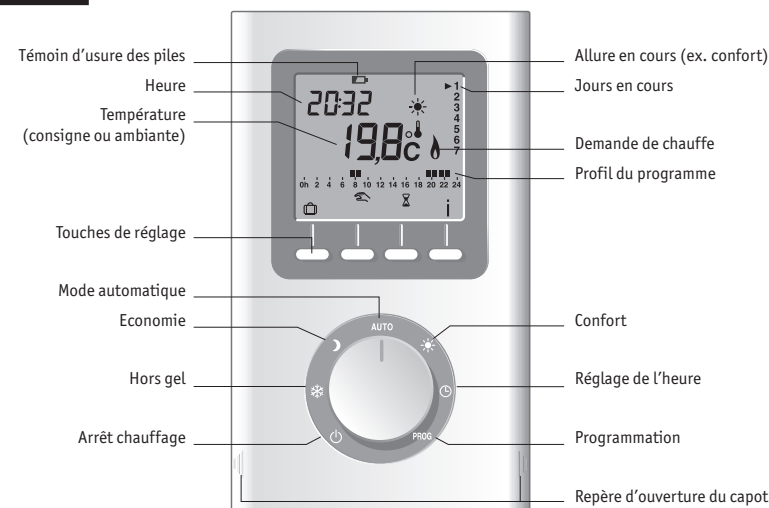

ATTENTION Votre radiateur n'est pas compatible avec tout dispositif de commande autre que le thermostat d'ambiance fourni.

2.1 Emplacement du thermostat d'ambiance

Pour réguler votre appareil, le thermostat doit mesurer la température ambiante la plus représentative possible de votre pièce.

Le thermostat doit être situé impérativement dans la pièce où se trouve votre sèche serviette en visé direct à distance de 10 m maximum sans obstacle (mur, meuble, etc.) pour assurer une bonne réception du signal infrarouge.

Sous certaines conditions le signal peut être réfléchi par les surfaces claires et lisses (carrelages).

Avant toute fixation définitive assurez-vous qu'aucun objet ne perturbera la transmission entre l'émetteur et le récepteur de votre sèche-serviettes et réalisez un test infrarouge (voir chapitre 4.3).

La sonde de mesure de la température étant dans le boîtier du thermostat d'ambiance, vous devez placer celui-ci :

- sur un mur ou posé sur une étagère ou un meuble accessible à une hauteur de 1,50 m environ,
- à l'abri des sources de chaleur (lumière, influence du soleil, etc.) et des courants d'air (fenêtre, porte, ventilation).
- Évitez l'installation du thermostat sur un mur en contact avec l'extérieur ou avec une pièce non chauffée (garage, etc.).

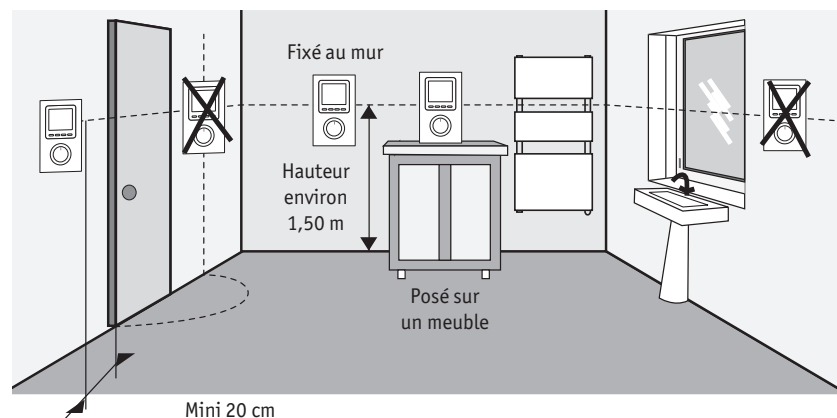

Vous pouvez au choix positionner votre thermostat sur son socle (fourni) ou le fixer à un mur de la pièce.

2.1.1 Fixation murale

Soulevez le capot à l'aide d'un tournevis (A). Enlevez les piles livrées avec l'appareil. Fixez le thermostat à l'aide de vis et de chevilles ou sur une boîte d'encastrement (B : entraxe 60 mm).

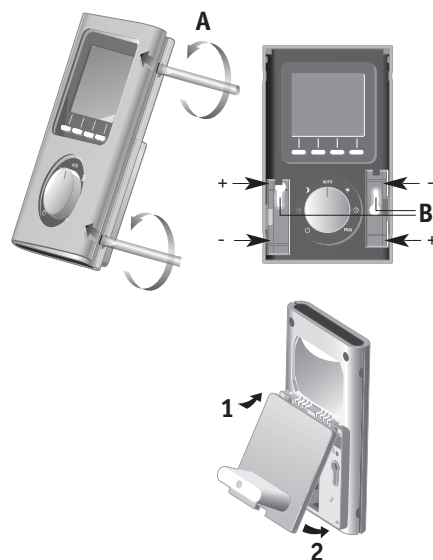

Remettez les piles en place en respectant leur polarité.

2.1.2 Fixation sur socle

En utilisant le support fourni, vous pouvez poser l'émetteur sur un meuble.

2.2 Activation et remplacement des piles

Soulevez le capot à l'aide d'un tournevis en faisant levier (A). Puis ôtez la languette d'activation des piles et repositionnez ensuite le capot.

À partir du moment où le témoin d'usure des piles apparaît, vous disposez d'environ 3 mois pour changer celles-ci (2 piles alcalines 1,5V de type LR03 ou AAA).

Des précautions sont à prendre :

- respecter les polarités +/- lors de la mise en place dans le thermostat,
- ne pas jeter les piles usées n'importe où (dans un souci de respect de l'environnement, vous devez rapporter les piles usées dans un lieu de collecte),
- ne pas les recharger,
- vous disposez d'environ 45 secondes pour changer les piles avant que le réglage de l'heure ne soit remis à zéro (dans ce cas, refaire le réglage de l'heure et de la date).

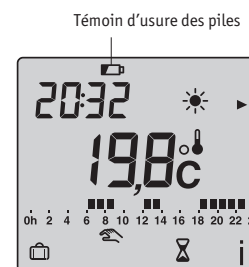

2.3 Mise à l'heure

Tournez le bouton sur ⌚.

Les jours clignotent. Appuyez sur + ou - pour effectuer votre choix (on peut prendre le lundi pour jour 1) puis appuyez sur OK pour valider et passer au réglage suivant.

Recommencez les opérations pour régler les heures puis les minutes.

Tournez le bouton pour sortir du mode de réglage.



3 Utilisation du thermostat IR Prog

3.1 Présentation des modes de fonctionnement

- 🔌 **ARRÊT CHAUFFAGE** L'appareil est en mode arrêt chauffage.
- ☀️ **CONFORT** C'est le mode à utiliser en cas d'occupation de la pièce (température par défaut: 19°C).
- 🌙 **ÉCONOMIE (ECO)** C'est le mode à utiliser en cas d'inoccupation de la pièce. Il est conseillé en cas d'absence supérieure à 2 heures (température par défaut: 16°C).
- ❄️ **HORS GEL** C'est le mode à utiliser en cas d'absence prolongée. Il est conseillé au-delà de 24 heures (température par défaut: 7°C).

AUTO le thermostat pilote votre appareil selon votre programme hebdomadaire (voir chapitre 3.3) avec affichage du mode de la plage horaire en cours.

3.2 Réglage des températures de consigne

Les températures de consigne sont les températures que vous souhaitez dans votre pièce selon les différents modes de fonctionnement ci-dessus. Tournez le bouton sur:

- ❄️ pour régler la température hors-gel (de 5°C à 15°C),
- 🌙 pour régler la température économie (de 10°C à 30°C),
- ☀️ pour régler la température confort (de 10°C à 30°C),

Appuyez sur + ou - pour ajuster la température par pas de 0,5°C. Puis tournez le bouton pour passer au réglage suivant.



Température de consigne

À NOTER Appuyez sur la touche **i** pour afficher momentanément la température ambiante.

3.3 Programmation

La fonction programmation permet de programmer les allures **ECO** (🌙) et **CONFORT** (☀️) tout au long de la journée.

Cette programmation peut être identique tous les jours (programmation journalière) ou différente chaque jour (programmation hebdomadaire).

En cas de changement de vos habitudes, il vous est toujours possible de basculer manuellement votre appareil sur le mode désiré (🌙 ou ☀️ ou ❄️) à l'aide du bouton.

3.3.1 Programmation par défaut

POUR CONSULTER LA PROGRAMMATION, TOURNEZ LE BOUTON SUR PROG

À la mise en service du thermostat programmable, le programme prédéfini est « **CONFORT** de 6 h à 23 h » appliqué à tous les jours de la semaine.

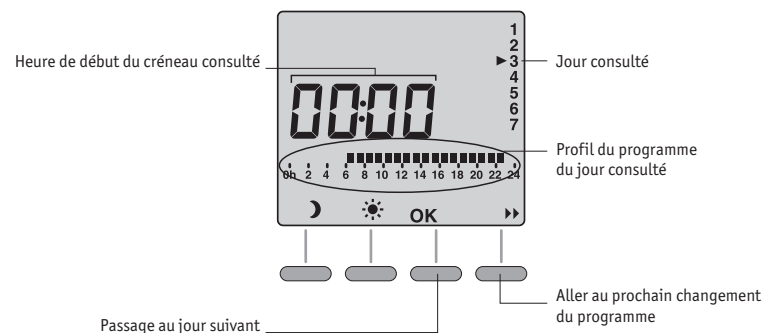

Profil du programme par défaut:

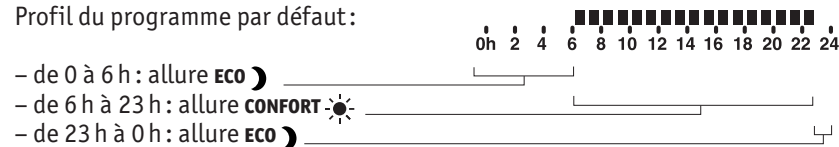

3.3.2 Programmation personnalisée

POUR MODIFIER LA PROGRAMMATION, TOURNEZ LE BOUTON SUR PROG

- L'écran correspond à la programmation du jour 1 (par ex. lundi) : ► s'affiche.
- Le premier créneau horaire clignote (de minuit à 1 h), appuyez sur ☀ pour le définir en allure **CONFORT**, ou sur ☾ pour le définir en allure **ECO**.
 - Vous passez au créneau horaire suivant automatiquement. Répétez l'opération pour régler la journée entière.
 - Si vous souhaitez corriger ce que vous venez de faire, parcourez toutes les plages horaires pour revenir à celle que vous souhaitez modifier.
 - Quand vous souhaitez valider cette journée, appuyez sur **OK** pour passer au jour suivant.

REMARQUE Pour appliquer le même programme au jour suivant, maintenez appuyée la touche **OK** environ 3 secondes jusqu'à afficher le programme du jour suivant.

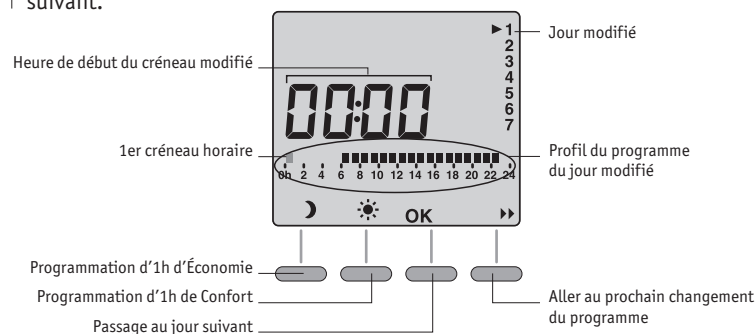

POUR VÉRIFIER VOTRE PROGRAMMATION

Appuyer successivement sur la touche ►► pour vérifier les heures de début des périodes **CONFORT** et **ECONOMIE** que vous avez renseignées. Appuyez sur **OK** pour vérifier le jour suivant.

TOURNEZ LE BOUTON POUR SORTIR DE LA PROGRAMMATION



3.4 Mode automatique

C'est le mode à sélectionner si vous souhaitez automatiser les changements d'allure (☀ ou ☾) en fonction de vos horaires de présence dans votre pièce. Votre appareil est alors piloté selon le programme renseigné (voir chapitre 3.3).

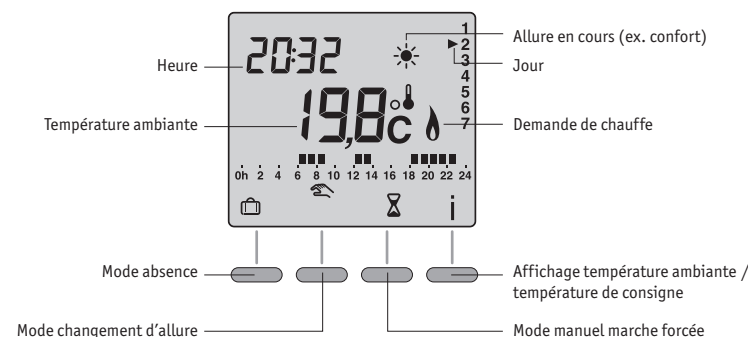

TOURNEZ LE BOUTON SUR AUTO.

À la mise en service, la température ambiante mesurée par le thermostat s'affiche. Le symbole 🌡 apparaît au-dessus du °C. Appuyez sur la touche **i** pour afficher la température de consigne (température souhaitée).

Il est possible d'inverser l'affichage de la température (voir chapitre 4.2) :

- en mode automatique : température de consigne
- par appui sur la touche **i** : température ambiante

Si vous ne souhaitez pas suivre la programmation (voir chapitre 3.3), vous pouvez passer en **ECO** permanent (☾), **CONFORT** permanent (☀) ou **HORS-GEL** permanent (❄) en tournant le bouton sur le mode souhaité.

3.4.1 Mode absence

Ce mode permet de régler une température fixe (de 5 à 15°C) pour une durée réglable (de 1 à 365 jours).

À partir du mode automatique (AUTO), appuyez sur la touche **VALISE** (🧳).

Le nombre de jours clignote. Appuyez sur **+** ou **-** pour régler le nombre de jours puis appuyez sur **OK** pour valider.

La température clignote: réglez la valeur souhaitée à l'aide des boutons **+** ou **-**.

EXEMPLE Départ le 10 Janvier, retour le 19 Janvier, indiquez 9 jours. Le fonctionnement automatique reprendra le 19 Janvier à 00h00. Validez par **OK**. La température clignote. Appuyez sur **+** ou **-** pour régler la température. Validez par **OK**.

Pour annuler le mode absence (exemple: retour anticipé), appuyez sur la touche **C** ou tournez le bouton.

3.4.2 Mode changement d'allure 🖱️

Vous pouvez changer l'allure en cours (de ☾ à ☀️ ou inversement) durant le mode **AUTO** jusqu'au prochain changement du programme en appuyant sur la touche 🖱️.

À partir du mode automatique **AUTO**, appuyez sur la touche 🖱️.

EXEMPLE Vous êtes en allure **ECO** (☾) un appui sur la touche 🖱️ permet de passer en allure **CONFORT** (☀️).

Pour annuler le mode changement d'allure, appuyez à nouveau sur la touche 🖱️ ou tournez le bouton.

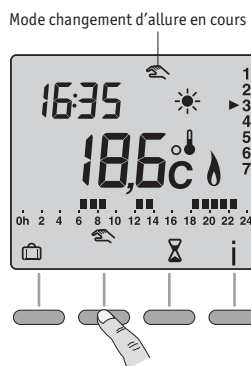
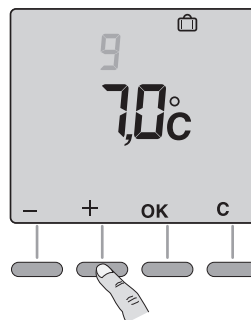
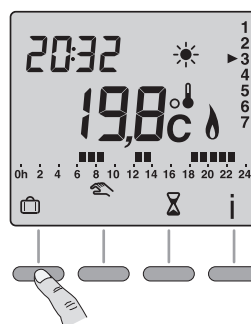

3.4.3 Mode manuel ⌚

Par la touche ⌚, vous pouvez permettre la chauffe ininterrompue à pleine puissance de votre appareil pour une durée réglable de 30 minutes à 4 heures (marche forcée).

À partir du mode automatique **AUTO**, appuyez sur la touche ⌚.

La durée du mode manuel clignote. Appuyez sur **+** ou **-** pour régler la durée souhaitée par pas de 30 min. Validez par **OK**.

Le temps restant défile alors. Vous pouvez interrompre à tout moment ce mode manuel par appui sur la touche **C**.

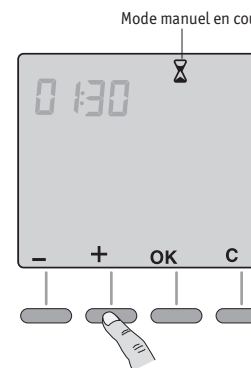
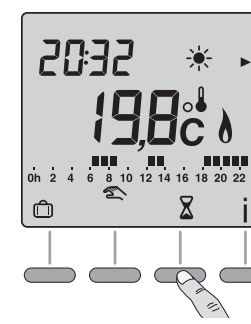

3.5 Mode arrêt chauffage

Pour mettre en arrêt chauffage le radiateur (en été, par exemple), tournez le bouton sur ⏻. Le thermostat affiche la température ambiante mesurée.

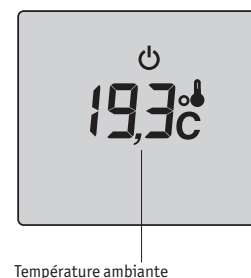

Température ambiante

4. Réglages avancés du thermostat d'ambiance IR Prog

Tournez le bouton sur **ARRÊT CHAUFFAGE**  et appuyez 5 secondes sur la touche de droite jusqu'à afficher H600 x:xx (numéro de version de la télécommande).

Appuyez sur **OK**. L'écran affiche CF01.

4.1 Correction de la mesure de la température ambiante (CF01)

À l'aide des touches **+** ou **-**, vous pouvez ajuster la température ambiante mesurée par le thermostat jusqu'à +/- 4°C en cas de décalage avec la température constatée dans la pièce.

Appuyez sur **+** ou **-** pour effectuer votre choix puis sur **OK** pour valider et passer au menu suivant.

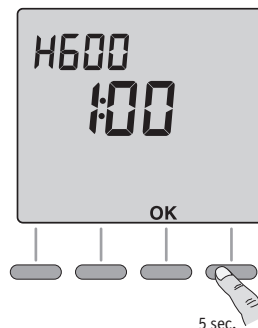

4.2 Choix de l'affichage de la température en mode AUTO (CF02)

Cette fonction vous permet de visualiser au choix soit la température ambiante mesurée par votre thermostat, soit la température de consigne.

Appuyez sur **+** ou **-** pour effectuer votre choix puis sur **OK** pour valider et passer au menu suivant.

-  : affichage permanent de la température ambiante
- 1** : affichage permanent de la température de consigne



4.3 Test infrarouge (CF03)

Le thermostat envoie un signal infrarouge vers le récepteur de votre appareil toutes les 3 secondes. Le symbole  apparaît momentanément. Vérifiez ainsi que le voyant du récepteur clignote simultanément à chaque réception du signal.

Pour sortir des réglages avancés, tournez le bouton.



4.4 Retour aux réglages initiaux

Vous pouvez faire une réinitialisation générale pour revenir aux paramètres usine :

- _ les réglages avancés (en grisé dans les menus CF)
- _ l'heure et le jour,
- _ les températures de consigne,
- _ la programmation par défaut.

Tournez le bouton sur **ARRÊT CHAUFFAGE**  et appuyez 10 secondes sur la touche de gauche jusqu'à afficher **INIT**.

Appuyez sur **OK** pour valider ou sur **C** pour annuler. Retour à l'affichage du mode **ARRÊT CHAUFFAGE** .

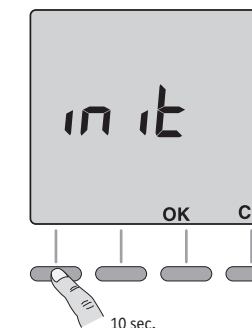

CARACTÉRISTIQUES TECHNIQUES DU THERMOSTAT D'AMBIANCE

- _ Alimentation par 2 piles alcalines 1,5V type LR03 ou AAA (fournies), autonomie supérieure à 2 ans en utilisation normale,
- _ Dispositif de télécommande à portée infrarouge de 10 mètres en champ libre, à angle d'émission de 50°
- _ Température de fonctionnement : 0°C à +40°C

5 Préconisations d'usage

5.1 Cas d'un radiateur sèche-serviettes électrique

Votre radiateur électrique est rempli d'un fluide hydractif et est prêt à l'emploi. Il est bouchonné et rempli en usine d'une huile minérale thermique haute performance. Ce fluide ne nécessite aucun entretien particulier. Les réparations nécessitant l'ouverture des orifices ne doivent être effectuées que par le fabricant ou son service après-vente qui normalement doit être contacté en cas de fuite d'huile. Lorsque l'appareil de chauffage est mis au rebut, respecter les réglementations concernant l'élimination de l'huile.

Dès la mise en chauffe de l'appareil, vous constaterez des phénomènes différents de ceux générés par un chauffage électrique conventionnel :

- _ La résistance électrique réchauffe le fluide qui se met progressivement et de façon naturelle en circulation à l'intérieur de votre appareil.
- _ Les propriétés d'inertie du fluide font que la température de surface de l'appareil n'atteint un niveau optimal qu'au bout de 10 mn au minimum.
- _ C'est cette inertie qui à l'inverse garantit la constance et la durée de la chaleur émise, même lorsque la résistance n'est plus alimentée.
- _ Il est normal de constater que la partie supérieure de l'appareil soit moins chaude que le reste du corps de chauffe. En effet, pour permettre la dilatation nécessaire du fluide lorsqu'il chauffe, le radiateur n'est pas totalement rempli. Le volume d'air se situant naturellement en partie haute, il est normal que certains éléments supérieurs paraissent moins chauds.

Afin de préserver l'état de surface de votre radiateur, nous vous conseillons d'utiliser de préférence les accessoires prévus à cet effet : barre porte-serviettes, patères, etc. Renseignez vous auprès de votre installateur ou revendeur.

RÈGLEMENTATION ENVIRONNEMENTALE

ROHS : Conforme à la directive 2002/95/CE

DEEE : Conforme à la directive 2002/96/CE



Traitement des appareils électriques et électroniques en fin de vie. Ce symbole indique que ce produit ne doit pas être traité avec les déchets ménagers. Il doit être remis à un point de collecte approprié qui se chargera de son recyclage. En s'assurant que ce produit est bien mis au rebut de manière appropriée, vous aiderez à prévenir les conséquences négatives potentielles pour l'environnement et la santé humaine.

5.2 Cas d'un radiateur sèche-serviettes mixte

Votre radiateur mixte est destiné à être raccordé au circuit chauffage central. Il est livré non bouchonné et vide.

UTILISATION EN CHAUFFAGE CENTRAL

Le thermostat doit être en position **ARRÊT CHAUFFAGE** (⏻) et le robinet d'alimentation doit être ouvert pour laisser passer l'eau du chauffage central. Nous vous conseillons de couper l'alimentation électrique du radiateur grâce à un coupe circuit.

IMPORTANT Cet appareil a été conçu pour être utilisé distinctement en mode chauffage central ou en mode électrique. Chaque utilisation requiert des dispositions particulières, spécifiques et précises. Une exploitation anormale peut entraîner la détérioration de la résistance chauffante suite à des températures de fluide excessives, en particulier dans le cas d'une utilisation simultanée en mode électrique et chauffage central.

Tout usage inapproprié entraînera l'annulation de la garantie contractuelle.

UTILISATION EN CHAUFFAGE ÉLECTRIQUE

A.

S'assurer que l'appareil est correctement rempli d'eau en ouvrant le purgeur situé en partie haute. Le refermer si l'eau en sort régulièrement (prévoir pour cette opération une éponge et un petit récipient). Si la pression n'est pas suffisante pour permettre la purge du corps de chauffe :

- _ remplir le chauffage central d'eau jusqu' à la pression indiquée sur votre manomètre,
- _ demander conseil à votre installateur chauffagiste,
- _ prévenir la société d'exploitation (en chauffage collectif).

B.

Fermer uniquement le robinet d'alimentation, ne jamais fermer le retour : cet orifice est nécessaire pour permettre l'expansion du fluide vers l'installation. La fermeture du retour peut entraîner la destruction du corps de chauffe suite à une pression excessive supérieure à la pression d'utilisation.

C.

Pour la mise en marche, procéder comme pour un appareil sèche-serviettes électrique.

Pendant l'utilisation du radiateur sèche-serviettes mixte en «fonction électrique», si l'installation du chauffage central est pourvue d'une pompe de circulation indépendante de la chaudière, il est impératif de l'arrêter (risque de siphonner le corps de chauffe dans le cas d'une étanchéité imparfaite des raccords).

IMPORTANT La mise sous tension de l'appareil doit s'effectuer uniquement si celui-ci est correctement rempli d'eau (sous risque d'annulation de la garantie).

Ce radiateur est équipé d'une résistance chauffante possédant un coupe circuit intégré et un fusible. Son utilisation sans eau entraînera la détérioration définitive du fusible et par conséquent celle de la résistance chauffante: cet incident, «non couvert par la garantie constructeur», nécessitera impérativement son échange. L'utilisation du radiateur partiellement rempli d'eau entraînera la coupure du coupe circuit thermique. Ce dernier maintiendra un fonctionnement alterné tant que le corps de chauffe n'est pas correctement rempli.

Si vous constatez que la partie électrique de votre sèche-serviettes est activée et que celui-ci ne chauffe plus malgré une demande du thermostat ou en marche forcée, procédez aux manœuvres suivantes :

A.

Assurez-vous que votre radiateur est correctement rempli d'eau (voir «Utilisation en chauffage électrique, paragraphe A»)

B.

Positionnez l'émetteur sur **ARRÊT CHAUFFAGE**, et arrêtez la fonction électrique pendant 30 à 60 minutes. Cette opération est nécessaire pour désamorcer la sécurité thermique.

C.

Repositionnez le thermostat sur le mode désiré.

6 Conseils d'entretien

Avant toute opération d'entretien, prenez soin d'arrêter l'appareil en tournant le bouton sur **ARRÊT CHAUFFAGE** (☺) et laissez le refroidir.

Le choix des meilleurs matériaux et la qualité du traitement de surface protègent votre appareil de la corrosion et des chocs.

Pour garantir par un entretien simple la longévité de votre appareil, nous vous recommandons de suivre les conseils suivants :

- Pour l'entretien des parois extérieures de l'appareil, ne pas utiliser de produit abrasif ou corrosif, utilisez de préférence de l'eau savonneuse tiède.
- Pour le boîtier d'alimentation et le thermostat d'ambiance, utilisez un chiffon doux et sec, sans solvant.

7 En cas de non fonctionnement

En cas de non fonctionnement de votre appareil, vous pouvez procéder vous même aux vérifications suivantes, en vous assurant que :

- _ votre appareil est convenablement connecté et alimenté (voir chapitre 1),
- _ votre thermostat d'ambiance est correctement positionné (portée de 10 m du signal sans interposition d'obstacle entre le thermostat et le récepteur de votre appareil) et qu'il est correctement alimenté par des piles (voir chapitre 2)
- _ le thermostat commande bien la mise en chauffe de l'appareil (voir chapitre 3).

Pour réaliser un test de chauffe, positionnez le bouton du thermostat sur le mode **CONFORT** (☺) et réglez une température de consigne à une valeur supérieure à la température ambiante: la flamme (🔥) doit s'afficher, et vous devriez alors ressentir la chauffe du radiateur au bout de quelques minutes.

Si ce n'est pas le cas, vérifiez les piles (voir chapitre 2.2) et l'emplacement du thermostat d'ambiance (voir chapitre 2.1) et faites un test Infrarouge (voir chapitre 4.3).

Si votre radiateur sèche-serviettes est privé des ordres du thermostat d'ambiance (piles usées, émetteur masqué...) il arrêtera de chauffer 20 minutes après la dernière information reçue et le voyant du récepteur clignotera tant que l'anomalie ne sera pas rectifiée.

Si le câble d'alimentation est endommagé, il doit être remplacé par le fabricant, son service après-vente ou une personne de qualification similaire afin d'éviter un danger.

SERVICE APRÈS VENTE

En cas de non fonctionnement ou besoin de pièces détachées, contactez votre installateur ou votre revendeur.

Au préalable, pour permettre la bonne compréhension et un traitement rapide du problème, assurez-vous d'avoir bien relevé :

- les éléments figurant sur l'étiquette signalétique de l'appareil (voir chapitre 1.2),
- la référence commerciale figurant sur votre facture d'achat datée.

GARANTIE

(Voir conditions générales de vente dans le pays concerné)

Votre radiateur est conforme à la directive CEM 2004/108/CE relative à la limitation des perturbations radioélectriques et aux normes européennes EN 60.335.1 / 60.335. 2.30 / 60.335.2.43.

GARANTIE SPÉCIFIQUE AUX RADIATEURS SÈCHE-SERVIETTES MIXTES :

La garantie de votre sèche-serviettes mixte ne s'applique que sous les réserves suivantes :

- _ L'eau utilisée pour l'alimentation du circuit de chauffage ne doit être ni agressive ni corrosive.
- _ L'installation ne doit pas comporter de traces de gaz dissous (O_2-CO_2), notamment en cas d'utilisation de matériaux perméables au gaz (plancher chauffant).

Pour cela, il est nécessaire d'assurer un dégazage efficace en amont du circulateur et la purge des points hauts de l'installation.

CAS D'ANNULATION DE LA GARANTIE

La garantie ne s'applique pas notamment dans les conditions d'installation ou d'utilisation suivantes :

- _ Mise en œuvre, installation ou entretien non conforme à la norme en vigueur du pays, aux règles de l'art et à la notice d'utilisation du constructeur.
- _ Utilisation du radiateur sèche-serviettes mixte non respectueuse des recommandations de la notice constructeur : mise en service simultanée du mode chauffage central et électrique, absence ou insuffisance d'eau dans le corps de chauffe, etc.

Pour toute autre question concernant la garantie, contactez votre installateur ou votre revendeur.

Notes

|

