

Z 2 2 9 4 0

**ACOVA**

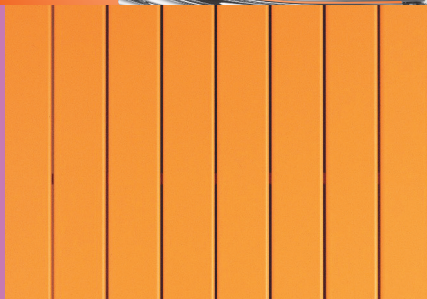

NOTICE D'UTILISATION  
INSTRUCTION FOR USE  
GEBRUIKSAANWIJZING

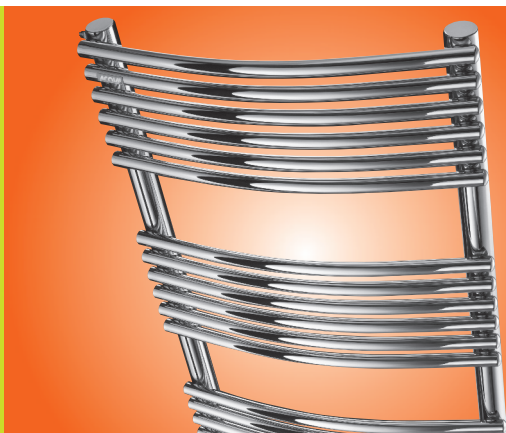
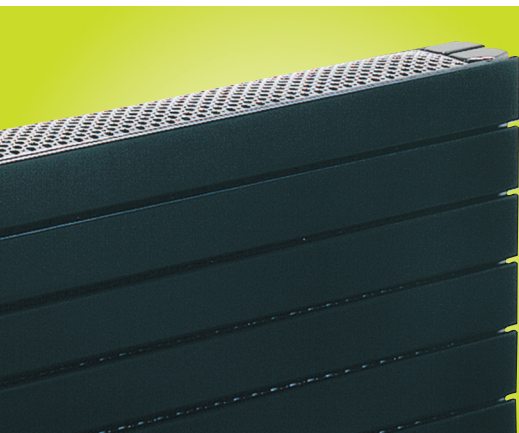
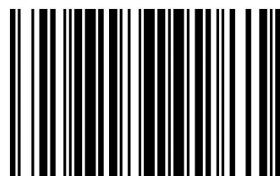

**FR**

**FRANÇAIS**

1

**ENGLISH**

16

**NEDERLANDS**

30

**1 Installation de l'appareil**

4

**2 Utilisation de votre appareil avec le thermostat**

8

**3 Pour profiter au mieux de votre appareil**

13

**4 Conseils d'entretien**

14

**5 En cas de non fonctionnement**

15

# Généralités

Madame, Monsieur

Nous vous remercions d'avoir choisi ce radiateur ou ce sèche-serviettes. Elaboré avec le plus grand soin selon notre charte qualité, nous vous en souhaitons une entière satisfaction. Pour profiter pleinement de toutes ses possibilités, nous vous invitons à lire attentivement cette notice et à la conserver à proximité de votre appareil.

Merci de votre confiance.



FR

Votre appareil est équipé d'un **DISPOSITIF DE PILOTAGE INTÉGRÉ** qui lui permet de réguler la température souhaitée grâce à son **THERMOSTAT D'AMBIANCE**.

Il vous assurera un niveau de confort adapté à vos besoins grâce à ses modes de fonctionnement **CONFORT, ECO, HORS GEL**.

Le mode **AUTOMATIQUE** permet au thermostat de réguler sur les modes reçus par une **CENTRALE FIL PILOTE\*** ou par une **CENTRALE CPL\*\*** (compatible 6 ordres).

La fonction **TIMER** permet la chauffe ininterrompue de l'appareil pendant une durée réglable jusqu'à 90 minutes. Elle pourra se déclencher chaque jour à la même heure par la fonction **TIMERPROG**.

Pour éviter toute modification intempestive ou involontaire, vous pouvez activer le **VERROUILLAGE ELECTRONIQUE** qui permet de bloquer les touches de commande.

**À NOTER :** votre appareil est muni d'une régulation électronique intégrée, nous dégageons toute responsabilité en cas d'utilisation avec des centrales de commande par coupure de tension d'alimentation (consulter la notice de votre centrale)

\* Non fournie — \*\* Centrale et cassette interface CPL non fournies

## MISES EN GARDE

Cet appareil n'est pas prévu pour être utilisé par des personnes (y compris les enfants) dont les capacités physiques, sensorielles ou mentales sont réduites, ou des personnes dénuées d'expérience ou de connaissance, sauf si elles ont pu bénéficier, par l'intermédiaire d'une personne responsable de leur sécurité, d'une surveillance ou d'instructions préalables concernant l'utilisation de l'appareil. Il convient de surveiller les enfants pour s'assurer qu'ils ne jouent pas avec l'appareil.

Les radiateurs et sèche-serviettes doivent être utilisés conformément à l'usage auxquels ils sont destinés et non comme console, chaise, jeu, échelle...

Les radiateurs et sèche-serviettes doivent être utilisés conformément à la notice d'utilisation et d'entretien fournie avec l'appareil.

Les précautions normales de la vie domestique doivent être prises pour éviter tout dommage aux personnes et notamment celles relatives à la surveillance d'âge.

## RÈGLEMENTATION ENVIRONNEMENTALE

ROHS : Conforme à la directive 2002/95/CE

DEEE : Conforme à la directive 2002/96/CE



Traitement des appareils électriques et électroniques en fin de vie. Ce symbole indique que ce produit ne doit pas être traité avec les déchets ménagers. Il doit être remis à un point de collecte approprié qui se chargera de son recyclage. En s'assurant que ce produit est bien mis au rebut de manière appropriée, vous aiderez à prévenir les conséquences négatives potentielles pour l'environnement et la santé humaine.

FR

# 1. Installation de l'appareil

Pour profiter pleinement de votre appareil et pour votre plus grand confort, nous vous recommandons :

- de réaliser l'installation si possible à proximité des emplacements à fortes déperditions (fenêtres, portes, etc.)
- de disposer tout objet (meubles, fauteuils) au minimum à 50 cm environ de la face avant de l'appareil pour favoriser la circulation de l'air.
- de laisser au minimum 10 cm entre le haut de l'appareil et une tablette.
- l'appareil de chauffage ne doit pas être placé juste en dessous d'une prise de courant.
- d'utiliser des vis de fixation adaptées à la nature de votre mur.

## 1.1 Cas d'un radiateur - Emplacement de l'appareil

FR

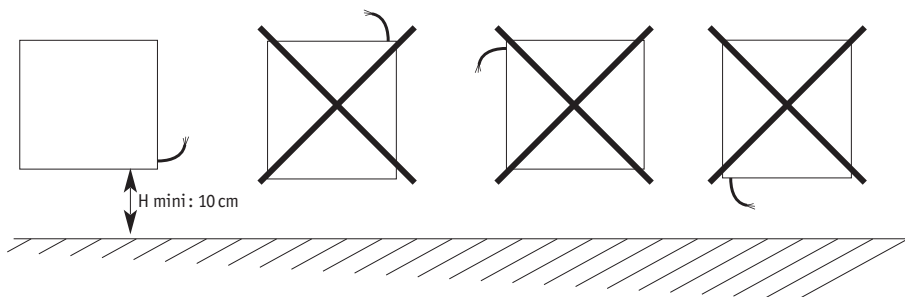

**IMPORTANT :** ce radiateur ne doit jamais être installé avec son boîtier d'alimentation en position haute.

Positionner le bas du radiateur au minimum à 10 cm du sol.

**AVERTISSEMENT :** afin d'éviter une surchauffe, **NE PAS COUVRIR** l'appareil de chauffage.



## 1.2 Cas d'un sèche-serviettes - Emplacement de l'appareil

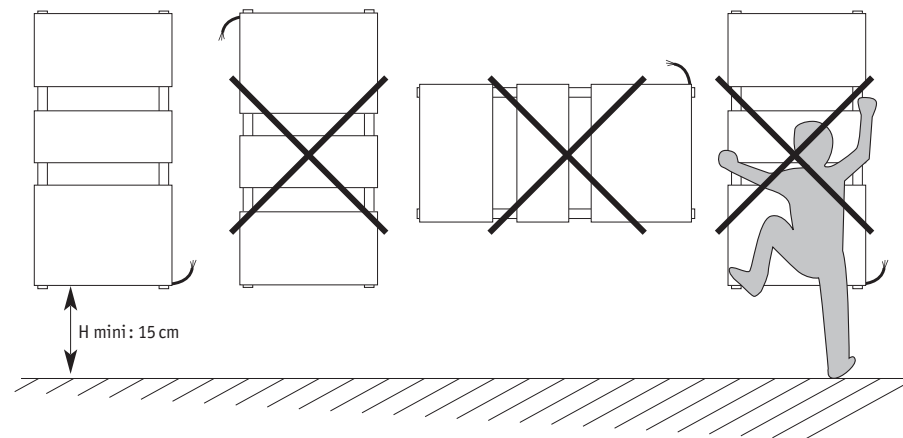

**IMPORTANT :** ce sèche-serviettes ne doit jamais être installé avec son boîtier d'alimentation en position haute.

FR

Positionner le bas du sèche-serviettes au minimum à 15 cm du sol.

**MISE EN GARDE :** pour éviter tout danger pour les très jeunes enfants, il est recommandé d'installer ce sèche-serviettes de façon telle que le barreau chauffant le plus bas soit au moins à 600 mm au dessus du sol.

**REMARQUE :** les radiateurs sèche-serviettes électriques sont conçus pour être recouverts sans danger. Pour garantir un fonctionnement efficace de votre appareil, il est toutefois recommandé de ne pas le couvrir entièrement. Du fait de l'élévation de température et grâce au coupe circuit interne, il peut dans ce cas interrompre son fonctionnement.

### 1.3 Raccordement de l'appareil

Les caractéristiques techniques de votre appareil sont indiquées sur son étiquette signalétique disposée sur le côté, en partie basse. Merci d'en prendre note préalablement à son installation.

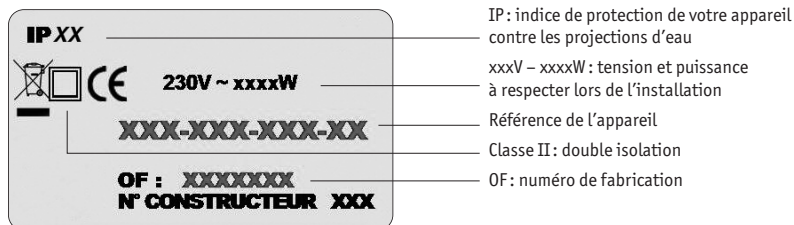

Le raccordement au réseau électrique doit être effectué en respectant:

- La tension et la puissance indiquées sur cette étiquette
- Les couleurs conventionnelles (Marron: phase, Bleu ou Gris: neutre, Noir: Fil Pilote).

Le câble souple monté d'origine est destiné à être relié au réseau par l'intermédiaire d'une boîte de connexion qui devra être placée derrière l'appareil, sans interposition d'une fiche prise de courant. Dans une cuisine ou une salle de bains, la boîte de connexion sera placée au moins à 25 cm du sol.

**ATTENTION:** si le Fil Pilote n'est pas raccordé, la sécurité impose de l'isoler. Il ne doit en aucun cas être raccordé à la terre.

### 1.4 Règles d'installation de l'appareil

#### INSTRUCTIONS POUR LA FRANCE (EN APPLICATION DE LA NORME NFC 15.100)

Au delà des règles prescrites dans cette notice, l'installation doit être conforme à la norme NFC 15.100 et aux règles de l'art.

Cet appareil est de classe II. Il est protégé contre les projections d'eau et peut être installé dans les volumes 2 et 3, sous réserve que les organes de régulation électrique ne puissent être touchés par une personne utilisant la baignoire ou la douche. Il ne doit pas être raccordé à une borne de terre. Il est rappelé qu'un dispositif de coupure omnipolaire conformément à la norme NFC 15.100 est obligatoire.

Dans une salle de bain ou de douche, veillez à protéger la ligne électrique par un dispositif différentiel haute sensibilité 30 mA.

**IMPORTANT:** L'appareil ne doit pas être soumis à une humidité ambiante intensive ou permanente (douche, piscine, etc.).

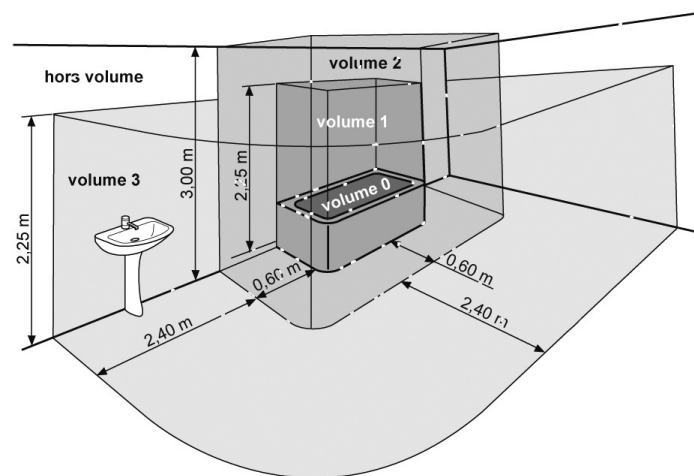

#### INSTRUCTIONS POUR LES AUTRES PAYS

L'installation doit être conforme aux normes en vigueur et aux règles de l'art du pays dans lequel il est mis en œuvre.

## 2. Utilisation de votre appareil avec le thermostat

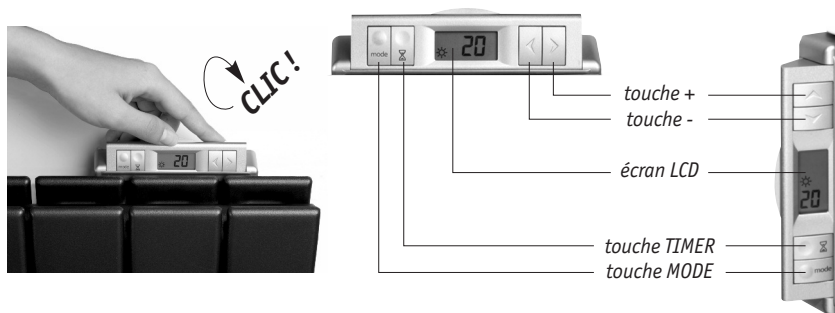

### 2.1 Présentation des modes de fonctionnement

Le passage d'un mode à l'autre se fait par appui sur la touche **MODE**.

FR



**CONFORT** C'est le mode à utiliser en cas d'occupation de la pièce (température par défaut: 19°C). La température est paramétrable par appuis successifs sur les touches + et - de 7 à 28°C.



**ÉCONOMIE (ECO)** C'est le mode à utiliser en cas d'inoccupation de la pièce. Il est conseillé en cas d'absence supérieure à 2 heures (température par défaut: 15,5°C). **La température du mode ECO est déterminée par défaut par celle choisie en mode CONFORT abaissée automatiquement de 3,5°C.**



**HORS GEL** C'est le mode à utiliser en cas d'absence prolongée. Il est conseillé au-delà de 24 heures (température non paramétrable: 7°C).



**ARRÊT CHAUFFAGE** L'appareil est en mode arrêt chauffage.



**AUTO** Lorsque le symbole est encadré cela signifie que l'appareil est piloté par une centrale *Courant Porteur en Ligne\** (non fournie). Lorsqu'il n'est pas encadré, l'appareil est piloté par une centrale de programmation *Fil Pilote\** (non fournie).



\* Le paramétrage des températures se fait uniquement depuis votre appareil.

MODE	SYMBOLE	AFFICHAGE VERTICAL / AFFICHAGE HORIZONTAL	
MODE CONFORT			
MODE ÉCO			
MODE HORS GEL			
MODE ARRÊT CHAUFFAGE			
MODE AUTO (2 CAS)			

FR

**REMARQUE :** un mode **ARRÊT CHAUFFAGE** ou **HORS GEL** provenant d'une centrale de programmation est prioritaire par rapport aux modes de fonctionnement **CONFORT**, **ECO** et **HORS GEL** présentés ci-dessus.

Indique la mise en chauffe du radiateur

Indique que la fonction **TIMER** ou **TIMERPROG** est activée

Indique que le verrouillage électronique est activé



## 2.2 Fonctions de base

Choisissez le mode de fonctionnement désiré par appui sur la touche **MODE**. Vous pouvez ajuster la température que vous souhaitez atteindre dans la pièce par les touches **+** et **-** (voir chap 2.1).

### TIMER

Cette fonction permet de faire chauffer votre appareil à pleine puissance pendant une durée réglable. Par appui sur la touche , il peut être déclenché à partir de n'importe quel mode, sauf le mode **ARRÊT CHAUFFAGE**.

Les symboles **ON** et  s'affichent alors.

Vous pouvez ajuster la durée par pas de 15 minutes de 15 à 90 minutes par appuis successifs sur les touches **+** ou **-**.

Le temps restant s'affiche et défile jusqu'à la fin de la durée choisie.

Vous pouvez interrompre cette fonction à tout moment par appui sur la touche .

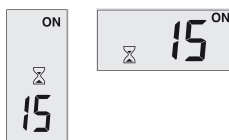

FR

### VERROUILLAGE ELECTRONIQUE

Cette fonction permet d'empêcher toute intervention intempestive sur le clavier de commande.

Par un appui simultané sur les touches **+** et **-** pendant 5 secondes, le verrouillage des touches est alors activé et aucun changement involontaire de mode ou de température de consigne n'est possible.

Le symbole  apparaît alors.

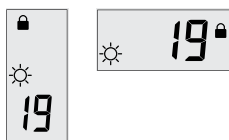

Pour désactiver cette fonction, maintenez appuyées les deux touches **+** et **-** simultanément pendant 5 secondes.



**REMARQUE :** cette fonction n'empêche pas les changements de modes émis par une centrale *Fil Pilote* ou *CPL*.

## 2.3 Fonctions avancées

### TIMERPROG

Cette fonction permet de répéter quotidiennement un **TIMER** à heure fixe. Lancer la fonction **TIMER** en ajustant sa durée (voir chapitre 2.2). Puis maintenir enfoncée la touche  pendant 5 secondes jusqu'au clignotement de .

Puis symboles **ON** et  s'affichent alors.

Votre appareil chauffera à pleine puissance automatiquement tous les jours, une demi-heure avant l'heure à laquelle la fonction **TIMERPROG** aura été lancée la première fois. Le temps restant s'affiche et défile jusqu'à la fin de la durée choisie.

Vous pouvez interrompre le **TIMER** par appui sur la touche .

 clignote indiquant que la fonction **TIMERPROG** est active. Pour désactiver cette fonction, appuyez sur la touche **MODE** jusqu'à atteindre le mode **ARRÊT CHAUFFAGE**.

| **REMARQUE :** la fonction **TIMERPROG** est désactivée en cas de coupure de courant.

### ÉTALONNAGE ET DÉASSOCIATION DES TEMPÉRATURES CONFORT ET ECO

L'étalonnage permet de corriger un possible écart entre la température atteinte dans la pièce par la chauffe de l'appareil et la température de consigne demandée au thermostat.

Ainsi, vous pouvez indiquer l'écart entre la température mesurée par un thermomètre dans la pièce et la température atteinte en mode **CONFORT**.

Maintenir appuyée la touche **MODE** pendant 5 secondes.

Le thermostat autorise ainsi la modification de la température mesurée de **+** ou **- 5° C** par pas de 0,5° C en appuyant sur les touches **+** ou **-**.

Puis appuyer sur la touche **MODE** pour passer à la fonction désassociation.

Par appuis sur les touches **+** ou **-**, vous pouvez choisir :

**OF :** la température du mode **ECO** est déterminée par celle choisie en mode **CONFORT** abaissée automatiquement de 3,5° C.

**ON :** la température du mode **ECO** est réglable indépendamment de celle du mode **CONFORT** par appuis sur les touches **+** et **-**.

Vous quittez par appui sur la touche **MODE**.

FR

## 2.4 Fonction de programmation (mode AUTO)

### FONCTIONNEMENT AVEC UNE CENTRALE DE PROGRAMMATION *FIL PILOTE*\*

Votre appareil peut être commandé à distance par une centrale de programmation *Fil Pilote*\*. Une fois raccordé à cette installation (voir chapitre 1.3) il reconnaît automatiquement cette centrale.

### FONCTIONNEMENT AVEC UNE CENTRALE DE PROGRAMMATION *CPL*\*, ASSOCIATION / DESASSOCIATION *CPL*

Votre appareil peut être commandé à distance par une centrale de programmation *CPL*\* (courant porteur en ligne) au standard X2D. Pour cela, il est nécessaire d'intégrer la cassette\*\* interface Courant Porteur en Ligne en lieu et place du couvercle.

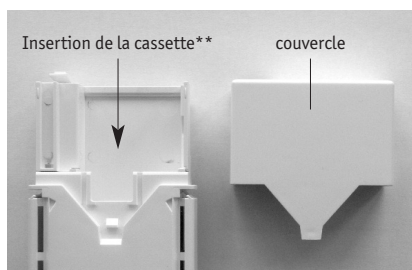

FR

Quelque soit l'affichage en cours, appuyer 10 secondes sur la touche ⌚.

s'affiche alors et clignote : votre appareil est en attente de réception d'un signal d'association avec une centrale *CPL* (voir notice de la centrale pour activer l'émission du signal d'association). Appuyer alors 1 fois sur la touche ⌚.

devient alors fixe : votre appareil est dorénavant associé à cette centrale émettrice. Pour quitter, appuyer sur la touche ⌚.

Pour désassocier votre appareil de cette centrale *CPL*, appuyer 10 secondes sur la touche ⌚, quelque soit l'affichage en cours.

clignote. Appuyer 25 secondes sur la touche ⌚ jusqu'à ce que s'affiche : votre appareil est dorénavant désassocié de la centrale *CPL*.

**REMARQUE :** la centrale de programmation *CPL* ne doit alors pas se trouver en position d'émission de signal durant cette désassociation.

\* Non fourni(e)

\*\* En option - Contactez votre installateur ou revendeur

## 3. Pour profiter au mieux de votre appareil

Votre appareil électrique est rempli d'un fluide hydractif et est prêt à l'emploi. Il est bouchonné et rempli en usine d'une huile minérale thermique haute performance. Ce fluide ne nécessite aucun entretien particulier. Les réparations nécessitant l'ouverture des orifices ne doivent être effectuées que par le fabricant ou son service après-vente qui normalement doit être contacté en cas de fuite d'huile.

Lorsque l'appareil de chauffage est mis au rebut, respecter les réglementations concernant l'élimination de l'huile. En cas de vidange, le fluide doit obligatoirement être déposé chez un collecteur d'huile usagée.

Dès la mise en chauffe de l'appareil, vous constaterez des phénomènes différents de ceux générés par un chauffage électrique conventionnel :

- La résistance électrique réchauffe le fluide qui se met progressivement et de façon naturelle en circulation à l'intérieur de l'appareil.
- Les propriétés d'inertie du fluide font que la température de surface de l'appareil n'atteint un niveau optimal qu'au bout de 10 mn au minimum.
- C'est cette inertie qui à l'inverse garantit la constance et la durée de la chaleur émise, même lorsque la résistance n'est plus alimentée.
- Il est normal de constater que la partie supérieure de l'appareil soit moins chaude que le reste du corps de chauffe. En effet, pour permettre la dilatation nécessaire du fluide lorsqu'il chauffe, l'appareil n'est pas totalement rempli. Le volume d'air se situant naturellement en partie haute, il est normal que certains éléments supérieurs paraissent moins chauds.
- Votre appareil est constitué d'une large surface de chauffe, ce qui permet de façon auto-régulée l'adaptation de la quantité de chaleur émise aux besoins. Il est donc normal qu'en intersaison, lors d'un fonctionnement modéré de l'appareil, les écarts de température de surface de l'appareil soient plus perceptibles.

FR



## 4. Conseils d'entretien

Avant toute opération d'entretien, prenez soin d'arrêter l'appareil. Par appuis successifs sur la touche **MODE**, sélectionnez le mode **ARRÊT CHAUFFAGE** (← →).

Le choix des meilleurs matériaux et la qualité du traitement de surface protègent votre appareil de la corrosion et des chocs.

Pour garantir par un entretien simple la longévité de votre appareil, nous vous recommandons de suivre les conseils suivants :

- Pour l'entretien des parois extérieures de l'appareil, ne pas utiliser de produit abrasif ou corrosif, utilisez de préférence de l'eau savonneuse tiède.
- Pour le corps du boîtier de régulation, utilisez un chiffon sec (sans solvant).

### ENTRETIEN DES OUÏES D'AÉRATION

Pour assurer un fonctionnement normal, il est indispensable de veiller à ce que les ouïes d'aération situées sous le boîtier positionné à l'arrière de l'appareil ne soient jamais obturées par accumulation de poussière ou autre. Si c'est le cas, il est impératif de les nettoyer soigneusement à l'aide d'une brosse par exemple.



FR

## 5. En cas de non fonctionnement

En cas de non fonctionnement de votre appareil, vous pouvez procéder vous-même aux vérifications suivantes, en vous assurant que :

- votre appareil est convenablement connecté et alimenté (voir chapitre 1),
- le thermostat commande bien la mise en chauffe de l'appareil (voir chapitre 2).

Le symbole **ON** s'affiche alors à l'écran LCD.

Faites un test de chauffe en lançant un **TIMER** (voir chapitre 2.2) : le symbole **ON** doit s'afficher et vous devriez alors ressentir la chauffe du radiateur au bout de quelques minutes.

Si le câble d'alimentation est endommagé, il doit être remplacé par le fabricant, son service après-vente ou une personne de qualification similaire afin d'éviter un danger.

### SERVICE APRÈS VENTE

En cas de non fonctionnement ou besoin de pièces détachées, contactez votre installateur ou votre revendeur.

Au préalable, pour permettre la bonne compréhension et un traitement rapide du problème, assurez-vous d'avoir bien relevé :

- les éléments figurant sur l'étiquette signalétique de l'appareil (voir chapitre 1.3),
- la référence commerciale figurant sur votre facture d'achat datée.

### GARANTIE (Voir conditions générales de vente dans le pays concerné)

Votre radiateur est conforme à la directive CEM 2004/108/CE relative à la limitation des perturbations radioélectriques et aux normes européennes EN 60.335.1 / 60.335. 2.30 / 60.335.2.43.

### CAS D'ANNULATION DE LA GARANTIE

La garantie ne s'applique pas notamment dans les conditions d'installation, d'utilisation, de mise en œuvre ou d'entretien non conforme à la norme en vigueur du pays, aux règles de l'art et à la notice d'utilisation du constructeur. Pour toute autre question concernant la garantie, contactez votre installateur ou votre revendeur.

FR

<b>1 Installing your appliance</b>	19
<b>2 Using your appliance with the thermostat</b>	22
<b>3 Getting the most out of your appliance</b>	27
<b>4 Taking care of your appliance</b>	28
<b>5 In case of fault</b>	29

## General

Dear customer

Thank you for choosing this radiator or towel radiator. This product has been manufactured in accordance with our stringent quality requirements to give you total satisfaction. To get the most out of your radiator, we advise you to read these instructions carefully and keep them to hand.  
Thank you for your purchase.



Your appliance is supplied with a **BUILT-IN CONTROL UNIT** and **ROOM THERMOSTAT** for temperature regulation.

With its **COMFORT**, **ECO** and **FROST PROTECTION** operating modes, the appliance adapts to suit your needs.

In **AUTOMATIC MODE**, the thermostat operates to mode commands received via a **PILOT WIRE UNIT\*** or a **PLC UNIT\*\*** (6 commands possible). The **TIMER** function instructs the appliance to heat continuously for a preset period of up to 90 minutes. This function can be set to operate at the same time every day using the **TIMERPROG** function.

To prevent unwanted or unintentional changes to settings, the control buttons can be disabled using the **ELECTRONIC LOCK**.

**NOTE:** Your appliance is equipped with an integrated electronic control system and we cannot accept any liability should the appliance be used with control units that function by cutting the supply voltage (refer to the instructions supplied with your control unit).

\* Not supplied - \*\* PLC unit and interface module not supplied

## WARNING

This appliance is not intended for use by persons (including children) with impaired physical, sensory or mental capacities, or by persons lacking in experience or knowledge, unless they are supervised by, or have received prior instruction in using the appliance from, a person responsible for their safety. Children must be supervised to ensure that they do not play with the appliance.

Radiators and towel radiators must be used for the purpose for which they are intended and not as a table, chair, toy, ladder, etc. Radiators and towel radiators must be used as specified in the user and service instructions supplied with the appliance.

To avoid injury, the normal precautions for household activities, particularly those relating to the supervision of young children, should be taken.

## ENVIRONMENTAL REGULATIONS

RoHS: Complies with Directive 2002/95/EC  
WEEE: Complies with Directive 2002/96/EC



Disposal of end-of-life electrical and electronic appliances. This symbol indicates that this product should not be disposed of with household waste. It must be taken to a suitable collection point to be recycled. By disposing of this product correctly, you will help prevent potential negative consequences for the environment and human health.

# 1. Installing the appliance

To get the most out of your appliance and enjoy the highest standards of comfort, we recommend that you:

- install the appliance near places of high heat loss (windows, doors, etc.) wherever possible
- ensure that an area of about 50 cm in front of the appliance is clear of objects which might hinder air circulation (furniture, armchairs)
- leave at least 10 cm between the top of the appliance and any shelf
- not place the heating appliance underneath a power outlet
- use mounting screws suitable for your wall.

## 1.1 Positioning your standard (non-towel) radiator

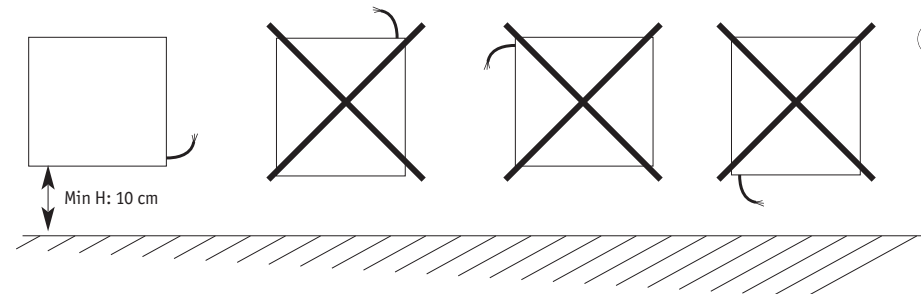

**IMPORTANT:** this radiator should never be installed with the power supply unit positioned topside.

Ensure that the bottom of the radiator is positioned at least 10 cm from the floor.

**CAUTION:** To avoid overheating, **DO NOT COVER** the heating appliance.



## 1.2 Positioning your towel radiator

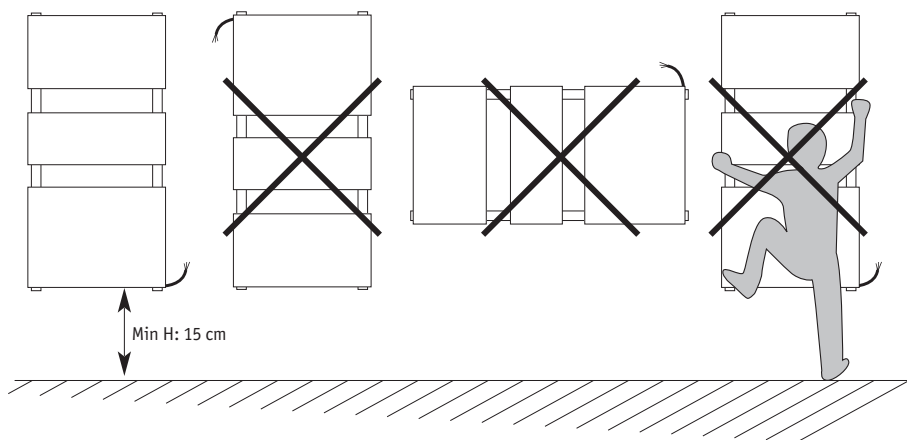

EN

**IMPORTANT:** this towel radiator should never be installed with the power supply unit positioned topside.

Ensure that the bottom of the towel radiator is positioned at least 15 cm from the floor.

**WARNING:** To avoid any danger to very young children, you are advised to install this towel radiator so that the lowest heating bar is at least 600 mm above the ground.

**NOTE:** electric towel radiators are designed to be covered safely. However, to ensure that your appliance works efficiently, you are advised not to cover it completely. Doing so will increase the temperature and cause the internal cutout to turn off the appliance.

## 1.3 Connecting the appliance

The technical specifications of your appliance are shown on the nameplate, which is located on the side of the appliance towards the bottom. Please take note of these before installing the appliance.



When connecting the appliance to the mains, you must ensure that:

- voltage and power are as specified on the nameplate
- standard colour coding is used (brown: live, blue or grey: neutral, black: pilot wire).

The flexible cable supplied with the appliance is designed to be connected to the mains via a junction box that must be placed behind the appliance, with no need for a plug. In a kitchen or bathroom, the junction box must be positioned at least 25 cm from the floor.

**CAUTION:** If the pilot wire is not connected, it must be insulated for safety reasons. Under no circumstances must it be connected to earth.

## 1.4 Radiator installation restrictions

This appliance must be installed in accordance with applicable standards and good practice in the country concerned.

**IMPORTANT:** the radiator must not be exposed to intensive or on-going ambient humidity (shower, swimming pool, etc.).

## 2. Using your appliance with the thermostat

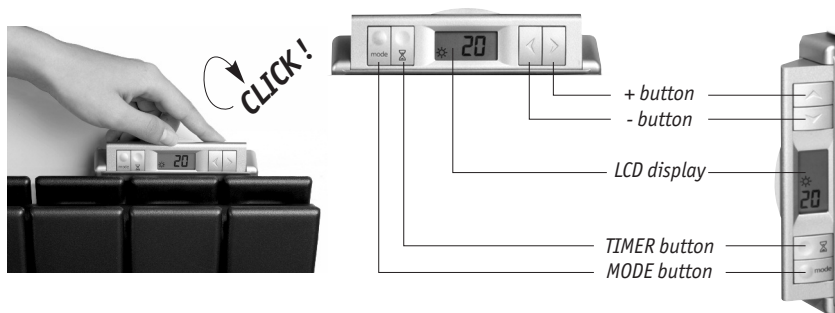

### 2.1 The operating modes

To switch between modes, press the **MODE** button.



**COMFORT** This mode should be used when the room is occupied (default temperature: 19°C). Temperature is adjustable between 7 and 28°C by pressing the + and – buttons.



**ECONOMY (ECO)** This mode should be used for periods of absence. It is recommended for periods of absence longer than 2 hours (default temperature: 15.5°C). **The default Eco mode temperature is your chosen Comfort mode temperature minus 3.5°C.**



**FROST PROTECTION** This mode should be used when the room is unoccupied for long periods. It is recommended for periods of absence longer than 24 hours (non-adjustable temperature: 7°C).



**NO-HEAT** The appliance is in no-heat mode.



**AUTO** A box around this symbol indicates that the appliance is controlled by a Powerline Carrier unit\* (not supplied). If there is no box, the appliance is controlled by a Pilot Wire programming base unit\* (not supplied).



\* Temperature settings may only be changed on your appliance.

MODE	SYMBOL	VERTICAL DISPLAY/HORIZONTAL DISPLAY	
<b>COMFORT MODE</b>			
<b>ECO MODE</b>			
<b>FROST PROTECTION MODE</b>			
<b>NO HEAT MODE</b>			
<b>AUTO MODE (2 variants)</b>			

**NOTE:** A **NO-HEAT** or **FROST PROTECTION** mode command from a programming base unit overrides the **COMFORT**, **ECO** and **FROST PROTECTION** operating modes described above.

Indicates that the radiator is heating

Indicates that the **TIMER** or **TIMERPROG** function is active

Indicates that the **ELECTRONIC LOCK** is active

## 2.2 Basic functions

Select your desired operating mode by pressing the **MODE** button. You can adjust your room temperature setting by pressing the **+** and **-** buttons (see section 2.1).

### TIMER

This function allows you to operate your appliance at full power for a preset period. Press the  button to initiate this function from any mode except **NO-HEAT** mode.

The **ON** and  symbols will then be displayed.

Press the **+** and **-** buttons to adjust the timer duration in 15 minute increments to a period of between 15 and 90 minutes.

The time remaining will scroll across the display until the end of the preset period.

Press the  button at any time to exit this function..

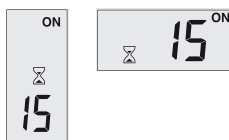

EN

### ELECTRONIC LOCK

Use of this function prevents any unwanted operation of the keypad.

Press the **+** and **-** buttons together for 5 seconds to lock the keypad and prevent any inadvertent change of mode or setpoint temperature.

The  symbol will then appear.

To unlock, press the **+** and **-** buttons together for 5 seconds.

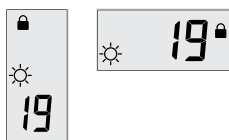



**NOTE:** This function will not block mode change commands from a *Pilot Wire* or *PLC unit*.

## 2.3 Advanced functions

### TIMERPROG

Use this function to activate the **TIMER** at a set time every day.

Launch the **TIMER** function and set the timer duration (see section 2.2). Then keep the  button pressed for 5 seconds until the  symbol flashes.

The **ON** and  symbols will then be displayed.

Your appliance will automatically operate on full power every day starting half an hour before the time the **TIMERPROG** function was first activated. The time remaining will scroll across the display until the end of the preset period.

Press the  button to exit the **TIMER** function.

 will flash to indicate that the Timerprog function is active. To deactivate, press the **MODE** button until **NO-HEAT** mode is selected..

| **NOTE:** the **TIMERPROG** function will be deactivated if the power supply is interrupted.

### CALIBRATING AND DISASSOCIATING THE COMFORT AND ECO TEMPERATURES

The calibration facility can be used to correct any variation between the room temperature achieved by the appliance and the setpoint temperature requested at the thermostat.

To do this, enter the variation between the temperature measured by a thermometer in the room and the temperature achieved in **COMFORT** mode.

Press the **MODE** button for 5 seconds.

The thermostat will then allow the measured temperature reading to be changed by up to **+ or - 5°C** in 0.5°C increments by pressing the **+** and **-** buttons..

Then press the **MODE** button to move to the disassociate function.

Press the **+** and **-** buttons to select:

**OF:** The **ECO** mode temperature is your chosen **COMFORT** mode temperature minus 3.5°C.

**ON:** The **ECO** mode temperature can be set independently of the **COMFORT** mode temperature by pressing the **+** and **-** buttons.

Press the **MODE** button to exit.

EN



## 2.4 Programme function (Auto mode)

### OPERATION WITH A *PILOT WIRE* PROGRAMMING BASE UNIT\*\*

Your appliance can be controlled remotely by a *Pilot Wire* programming base unit\*. Once connected (see section 1.3), the appliance will recognise the programming base unit automatically.

### OPERATION WITH A *PLC* PROGRAMMING BASE UNIT\*, *PLC ASSOCIATION/DISASSOCIATION*

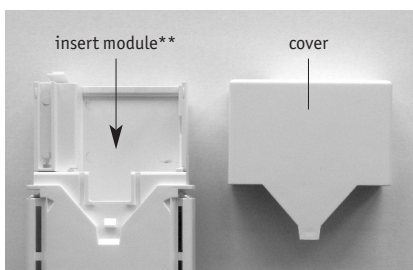

Your appliance can be controlled remotely by a *PLC* (Powerline Carrier) programming base unit\* using the X2D protocol.

To use this facility, remove the cover and insert the Powerline Carrier interface module\*\* in its place.



EN

Regardless of what the display is showing, press the ⏰ button for 10 seconds.

 will then be displayed and  will flash: your appliance is waiting to receive an association signal from a *PLC* unit (to activate the association signal, see the instructions supplied with the unit). Then press the ⏰ button once.

 will then be displayed permanently: your appliance is now associated with this transmitter unit. Press the ⏰ button to exit..

To disassociate your appliance from this *PLC* unit, press the ⏰ button for 10 seconds, regardless of what the display is showing.

 will flash. Press the ⏰ button for 25 seconds until  appears: your appliance is now disassociated from this *PLC* unit.

**NOTE:** the *PLC* programming base unit must not be emitting any signal during the disassociation process.

\* Not supplied — \*\* Optional, contact your installer or dealer

## 3. Getting the most out of your appliance

Your electrical appliance is filled with a circulating fluid and is delivered ready to use. It is plugged and filled with a high-performance thermal mineral oil before leaving the factory. This fluid requires no special maintenance. Any repair work requiring the appliance to be opened should only be carried out by the manufacturer or their after-sales service department, which should also be contacted in the event of an oil leak.

When disposing of the heating appliance, comply with the regulations in force on the disposal of oil. Fluid obtained when the appliance is emptied must be taken to a specialist used-oil disposal facility.

As soon as the appliance is heating, you will notice certain differences compared to a standard electrical heating system:

- The electric heating element heats the fluid, which gradually and naturally starts circulating in your appliance.
- The inertial properties of the fluid are such that it takes at least ten minutes for the appliance to reach its optimum surface temperature.
- This inertia, however, also ensures consistent and sustained heating even when the element is no longer powered.
- It is normal that the top of the appliance is less hot than the rest of the heating body. This is because the appliance is not completely filled to allow the fluid to expand when it heats up. As the air inside is naturally located at the top of the appliance, it is normal for some of the upper parts of the appliance to feel less hot.
- Your appliance has a sizeable heating surface which enables it to regulate the heat it generates according to requirements. It is therefore normal that at milder times of the year, when the appliance is turned down, variations in the radiator's surface temperature are more noticeable.

EN

## 4. Taking care of your radiator

Before carrying out any maintenance operation on your appliance, ensure that it is switched off. Press the **MODE** button repeatedly until **NO-HEAT** ( — — ) mode is selected..

High-quality materials and surface treatment protect your appliance against corrosion and impacts.

To maximise the service life of your appliance, we recommend you take the following precautions:

- Never use abrasive or corrosive products on the outer surfaces of the appliance; use warm, soapy water.
- Use a dry cloth (without solvent) to clean the control unit.

### MAINTAINING THE VENTILATION INLETS

To ensure that your appliance operates normally, it is essential to ensure that dust or any other substance is not allowed to accumulate and block the ventilation inlets situated on the housing at the rear of the appliance. If this happens, you must clean the inlets carefully using a brush or other implement.



## 5. In case of fault

If your appliance stops working, check that:

- your appliance is properly connected to an appropriate power supply (see section 1),
- the thermostat is heating the appliance as it should (see section 2).

The **ON** symbol is shown on the LCD display.

Test that the appliance is heating by initiating the **TIMER** function (see section 2.2): the **ON** symbol should be displayed and after a few minutes you should be able to feel the appliance heating up.

If the power cable is damaged, for safety reasons it must be replaced by the manufacturer, the manufacturer's after-sales service department or a similarly qualified person.

### AFTER-SALES SERVICE

If your appliance stops working or you require spare parts, contact your installer or dealer.

Prior to making contact and to ensure your problem is dealt with quickly and effectively, please make a note of:

- the details shown on the appliance nameplate (see section 1.3), the sales reference for your appliance shown on your dated purchase invoice.

### GUARANTEE *(see general conditions of sale for the relevant country)*

Your radiator complies with Directive 2004/108/EC on the approximation of the laws of the Member States relating to electromagnetic compatibility (EMC) and with European standards EN 60335-1 / 60335-2-30 / 60335-2-43.

### CANCELLATION OF THE GUARANTEE

The guarantee shall not apply if the appliance is installed, used or maintained in a way that does not comply with standards in force in the relevant country, good professional practice, or the manufacturer's instructions. For all other questions regarding the guarantee, please contact your installer or dealer.

NL

- 1 Het toestel installeren 33
- 2 Het toestel gebruiken met de thermostaat 36
- 3 Meer voordelen van uw toestel 41
- 4 Onderhoudsinstructies 42
- 5 Storingen verhelpen 43

## Algemeen

Geachte mevrouw, mijnheer,

Hartelijk dank dat u hebt gekozen voor deze radiator of handdoekradiator. Deze is geconstrueerd volgens onze kwaliteitsnormen en wij wensen u dan ook veel plezier van uw toestel. Om volledig te kunnen profiteren van alle mogelijkheden die het toestel biedt, verzoeken wij u deze instructies zorgvuldig te lezen en in de buurt van uw toestel te bewaren.

Bedankt voor uw vertrouwen.



Uw toestel is voorzien van een **GEÏNTEGREERDE REGELAAR WAARMEE** de temperatuur kan worden geregeld via zijn **KAMERTHERMOSTAAT**.

U kunt hiermee een comfortniveau instellen dat is afgestemd op uw behoeften, dankzij zijn bedrijfsmodi **COMFORT, ECO, VORSTVRIJ**.

Door de modus Automatisch kan de thermostaat de ontvangen modi regelen via een **STUURDRAADCENTRALE\*** of via een **PLC-CENTRALE** (Power Line Communication, datacommunicatie via het elektriciteitsnet)\*\* (compatibel met 6 commando's). Via de functie **TIMER** is de ononderbroken verwarming van het toestel mogelijk gedurende een in te stellen periode van max. 90 minuten. Deze kan iedere dag op hetzelfde tijdstip worden ingeschakeld via de functie **TIMERPROG**.

Om alle ongewenste of onopzettelijke wijzigingen te voorkomen is het mogelijk de **ELEKTRONISCHE VERGREDELING** in te schakelen, waardoor de functietoetsen worden geblokkeerd.

**OPGELET:** uw toestel is voorzien van een geïntegreerde elektronische regeling. Wij zijn niet aansprakelijk in geval van een stroomstoring bij gebruik met regelcentrales (raadpleeg de gebruiksaanwijzing van uw centrale)

\* Niet meegeleverd — \*\* PLC-centrale en -interfacecassette niet meegeleverd

## WAARSCHUWINGEN

Dit toestel is niet bedoeld voor gebruik door personen (waaronder kinderen) met een beperkt fysiek, zintuiglijk of geestelijk vermogen, of personen zonder ervaring of kennis, behalve wanneer er toezicht op hen wordt gehouden door een persoon die verantwoordelijk is voor hun veiligheid, of ze voorafgaande aan het gebruik van het toestel daarover instructies hebben gekregen. Houd toezicht op kinderen om te verzekeren dat ze niet met het toestel spelen.

De radiatoren en handdoekradiatoren moeten worden gebruikt in overeenstemming met het reglementair gebruik en niet als drager, stoel, spel, ladder... De radiatoren en handdoekradiatoren moeten worden gebruikt conform de gebruiksaanwijzing en instructies die bij het apparaat worden geleverd. De normale voorzorgsmaatregelen voor een huishouden dienen in acht te worden genomen om persoonlijk letsel te voorkomen en in het bijzonder rekening houdend met leeftijden.

## MILIEUVOORSCHRIFTEN

RoHS: conform richtlijn 2002/95/EG  
AEEA: conform richtlijn 2002/96/EG



Verwerking van elektrische en elektronische apparatuur aan het einde van hun levensduur. Dit symbool duidt erop dat dit product niet samen met huishoudelijk afval mag worden verwerkt. Het dient bij een geschikt verzamelpunt te worden ingeleverd dat zorgt voor de recycling. Door te verzekeren dat dit product op gepaste wijze onbruikbaar wordt gemaakt, draagt u bij de mogelijk negatieve gevolgen voor het milieu en de menselijke gezondheid te voorkomen.

# 1. Het toestel installeren

Om volledig te kunnen profiteren van het toestel en voor het grootste comfort raden wij het volgende aan:

- voer de installatie, indien mogelijk, uit in de buurt van plaatsen met een groter warmteverlies (ramen, deuren, enz.);
- plaats alle objecten (meubels, stoelen) minimaal 50 cm uit de buurt van de voorzijde van het toestel om de luchtcirculatie te bevorderen;
- laat een ruimte van 10 cm vrij tussen de bovenzijde van het toestel en platen;
- het is niet toegestaan het verwarmingstoestel meteen onder een stopcontact te plaatsen;
- gebruik montageschroeven die geschikt zijn voor de aard van de wand.

## 1.1 Bij een radiator - het toestel plaatsen

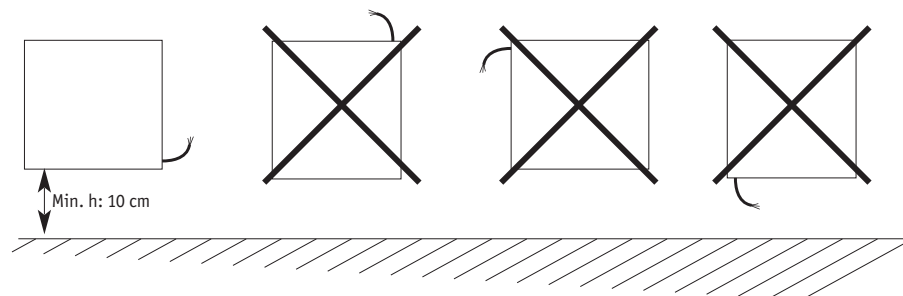

**BELANGRIJK:** het is verboden deze radiator met zijn voedingsdoos aan de bovenzijde te installeren.

Plaats de onderzijde van de radiator op een minimale afstand van 10 cm van de vloer.

**WAARSCHUWING:** om oververhitting te voorkomen is het **VERBODEN OM HET VERWARMINGSTOESTEL TE BEDEKKEN.**



## 1.2 Bij een handdoekradiator - het toestel plaatsen

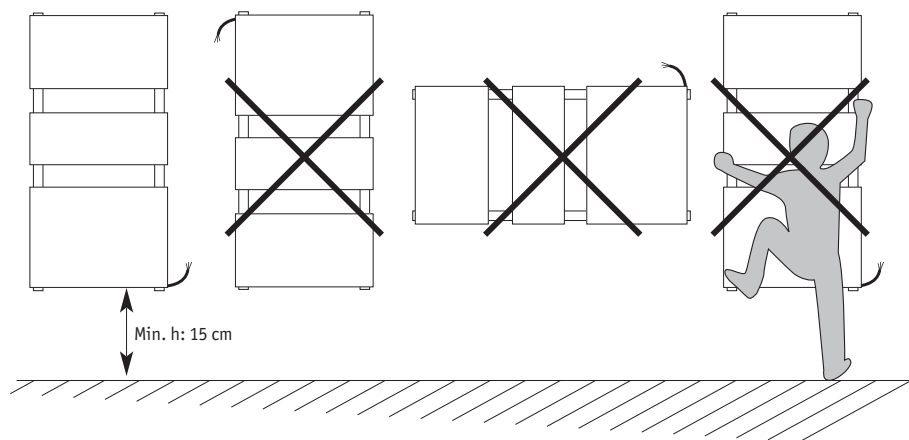

NL

**BELANGRIJK:** het is verboden deze handdoekradiator met zijn voedingsdoos aan de bovenzijde te installeren.

Plaats de onderzijde van de handdoekradiator op een minimale afstand van 15 cm van de vloer.

**OPGELET:** om gevaar voor zeer jonge kinderen te voorkomen wordt aanbevolen deze handdoekradiator zodanig te plaatsen, dat de onderste verwarmingsstang op een hoogte van minstens 600 mm boven de vloer zit.

**OPMERKING:** de elektrische handdoekradiatoren zijn ontworpen om zonder gevaar te kunnen worden bedekt. Om een doeltreffende werking van het toestel te garanderen wordt echter aanbevolen dit niet volledig te bedekken. Door de temperatuurstijging en dankzij de interne stroomblokkering kan in zo'n geval de werking worden onderbroken.

## 1.3 Het toestel aansluiten

De technische kenmerken van het toestel staan op zijn kenplaatje dat onderaan, aan de zijkant zit. Wij verzoeken u dit vóór het installeren te lezen.

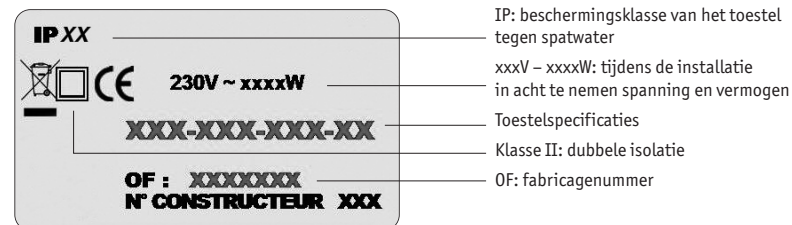

De aansluiting op het stroomnet dient te worden uitgevoerd met inachtneming van het volgende:

- de spanning en het vermogen die op dit label worden vermeld;
- de gebruikelijke kleuren (bruin: fase, blauw of grijs: neutraal, zwart: stuurdraad).

NL

De flexibele, oorspronkelijk gemonteerde kabel is bestemd voor aansluiting op het stroomnet via een aansluitdoos die zonder een stroomstekker, achter het toestel moet worden geplaatst. In een keuken of in een badkamer dient de aansluitdoos op een afstand van minstens 25 cm tot de vloer te worden geplaatst.

**OPGELET:** indien de stuurdraad niet is aangesloten, dient deze uit het oogpunt van veiligheid te worden geïsoleerd. Het is verboden deze aan de aarde aan te sluiten.

## 1.4 Regels voor het installeren van de radiator

Dit apparaat valt onder klasse II. Het is beschermd tegen spattend water. De installatie moet conform de van kracht zijnde normen en de regels van de kunst van het land zijn waarin het apparaat wordt gebruikt.

**OPGELET:** de radiator mag niet worden blootgesteld aan een intensieve of permanente vochtigheidsgraad van de omgeving (douche, zwembad, enz.).

## 2. Het toestel gebruiken met de thermostaat

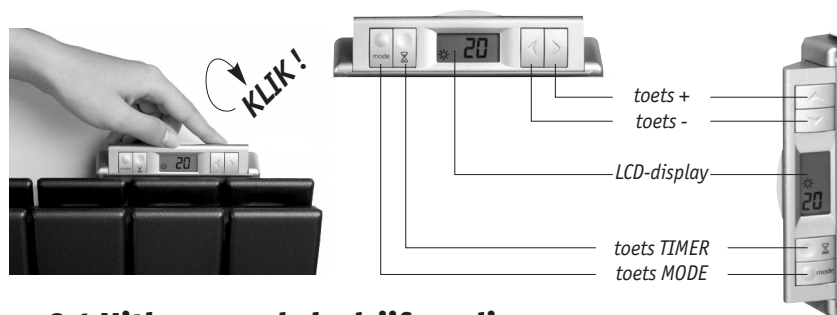

### 2.1 Uitleg over de bedrijfsmodi

Druk op de toets **MODUS** om van de ene naar de andere modus te gaan.

NL

 **COMFORT** Deze modus dient te worden gebruikt, wanneer het vertrek in gebruik is (standaardtemperatuur: 19°C). De temperatuur kan worden ingesteld van 7 tot 28 door achtereenvolgens op de toetsen + en - te drukken.















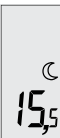



 **ZUINIGHEID (ECO)** Dit is de te gebruiken modus, wanneer het vertrek niet wordt gebruikt. Deze wordt aanbevolen, wanneer het vertrek langer dan 2 uur niet is bezet (standaardtemperatuur: 15,5). **De temperatuur in de Eco-modus wordt standaard bepaald door de temperatuur die in de Comfort-modus werd gekozen, automatisch verlaagd met 3,5.**

 **VORSTVRIJ** Deze modus dient te worden gebruikt bij een langere afwezigheid. Deze wordt aangeraden vanaf 24 uur (niet in te stellen temperatuur: 7).

 **VERWARMINGSSTOP** Het toestel staat in de modus Verwarmingsstop.

 **AUTO** Wanneer een symbool is omljnd, betekent dit dat het toestel wordt geregeld via een *PLC-centrale*\* (niet meegeleverd). Wanneer deze niet is omljnd, wordt het toestel geregeld via een programmeercentrale met *stuurdraad*\* (niet meegeleverd)

\* De temperatuur wordt uitsluitend ingesteld vanaf het toestel.

MODUS	SYMBOOL	VERTICALE WEERGAVE/HORIZONTALA WEERGAVE	
MODUS COMFORT			
MODUS ECO			
MODUS VORSTVRIJ			
MODUS VERWARMINGSSTOP			
MODUS AUTO (in 2 gevallen)	 		
		 MET PLC	 MET STUURDRAAD

NL

**OPMERKING:** een modus **VERWARMINGSSTOP** of **VORSTVRIJ** via een programmacentrale heeft voorrang op de bedrijfsmodi **COMFORT**, **ECO** en **VORSTVRIJ** die hieronder worden toegelicht.

 **ON** Geeft het opstarten van het verwarmen van de radiator aan

 Geeft aan dat de functie **TIMER** of **TIMERPROG** is geactiveerd

 Geeft aan dat de elektronische vergrendeling is geactiveerd



## 2.2 Basisfuncties

Kies de gewenste bedrijfsmodus door op de toets **MODUS** te drukken. Pas de gewenste kamertemperatuur voor het vertrek aan door op de toetsen **+** en **-** te drukken (zie hoofdst. 2.1).

### TIMER

Via deze functie is het mogelijk het toestel gedurende een in te stellen periode op vol vermogen te verwarmen. Door op de toets  te drukken kan deze worden opgestart ongeacht vanuit welke modus; behalve vanuit de modus **VERWARMINGSSTOP**.

Symbolen **ON** en  worden vervolgens weergegeven.

Het is mogelijk de duur met stappen van 15 minuten in te stellen van 15 tot 90 minuten door afwisselend op toetsen **+** of **-** te drukken.

De resterende tijd wordt weergegeven en verdwijnt weer, wanneer de ingestelde tijd is verstreken.

Deze functie kan te allen tijde worden onderbroken door op toets  te drukken.

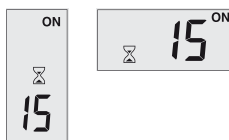

NL

### ELEKTRONISCHE VERGREDELING

Via deze functie kan iedere ongewenste ingreep op het toetsenpaneel worden voorkomen.

Door gedurende 5 seconden tegelijkertijd op toetsen **+** en **-** te drukken wordt de toetsenblokkering geactiveerd en is er geen ongewenste verandering van de modus of de ingestelde temperatuur meer mogelijk.

Vervolgens verschijnt het symbool .

Om deze functie te deactiveren dienen de twee toetsen **+** en **-** tegelijkertijd, gedurende 5 seconden te worden ingedrukt.

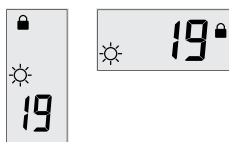



**OPMERKING:** via deze functie worden de wijzigingen van de modi die via een *stuurdraad*- of *PLC*-centrale binnenkomen niet geblokkeerd.

## 2.3 Uitgebreide functies

### TIMERPROG

Met deze functie is het mogelijk dagelijks een **TIMER** op een vast tijdstip in te stellen.

Start de functie **TIMER** door de duur in te stellen (zie hoofdstuk 2.2.). Houd daarna toets  gedurende 5 seconden ingedrukt, totdat  knippert.

Symbolen **ON** en  worden vervolgens weergegeven.

Het toestel zal iedere dag, automatisch, op vol vermogen worden verwarmd, een half uur vóór het tijdstip waarop de functie **TIMERPROG** de eerste keer werd opgestart. De resterende tijd wordt weergegeven en verdwijnt weer, wanneer de ingestelde tijd is verstreken.

Onderbreek de Timer door op toets  te drukken.

 knippert om aan te geven dat functie Timerprog actief is. Druk op toets **MODUS** om naar de modus **VERWARMINGSSTOP** te gaan om deze functie uit te schakelen.

| **OPMERKING:** de functie **TIMERPROG** wordt bij een stroomstoring gedeactiveerd.

### KALIBRATIE EN ONTKOPPELING VAN COMFORT EN ECO-TEMPERATUREN

Dankzij de kalibratie kan een mogelijk verschil worden gecorrigeerd tussen de temperatuur die in het vertrek is bereikt door de verwarming van het toestel en de gewenste, ingestelde temperatuur op de thermostaat.

Op die manier kan het verschil in temperatuur worden vastgesteld tussen een thermometer in het vertrek en de bereikte temperatuur in de modus **COMFORT**.

Houd de toets **MODUS** gedurende 5 seconden ingedrukt.

De thermostaat geeft vervolgens de opdracht de gemeten temperatuur met **+** of **- 5 °C** aan te passen met stappen van 0,5 °C door op toetsen **+** of **-** te drukken..

Druk daarna op de toets **MODUS** om de functie te ontkoppelen.

Kies met een druk op toetsen **+** of **-** het volgende:

**OF:** de temperatuur in de **ECO-MODUS** wordt bepaald door de temperatuur die in de Comfort-modus werd gekozen, automatisch verlaagd met 3,5 .

**ON:** de temperatuur van de modus **ECO** kan onafhankelijk van de temperatuur van de modus **COMFORT** worden geregeld door op toetsen **+** en **-** te drukken.

Druk op de toets **MODUS** om de functie te verlaten.

NL

## 2.4 Werking van de programmering (modus Auto)

### WERKING VIA EEN PROGRAMMEERCENTRALE MET STUURDRAAD\*

Het toestel kan op afstand worden geregeld via een programmeercentrale met *stuurdraad*\*. Wanneer deze eenmaal op de installatie is aangesloten (zie hoofdstuk 1.3), herkent deze automatisch deze centrale.

### WERKING VIA EEN PROGRAMMEERCENTRALE MET PLC\*, KOPPELING/ONTKOPPELING VAN DE CENTRALE MET PLC

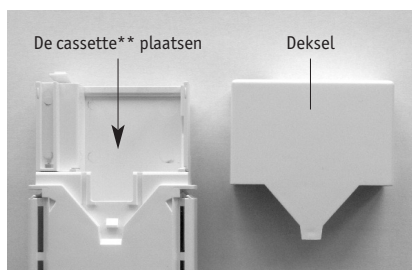

Het toestel kan op afstand worden geregeld door een programmeercentrale met PLC (Power Line Communication, datacommunicatie via de elektriciteitsdraad)\* volgens standaard X2D.

Daarvoor is het nodig de interface-cassette\*\* voor Power Line Communication te plaatsen en het deksel te sluiten.



Druk ongeacht de werkende weergave gedurende 10 seconden op de toets .

Vervolgens verschijnt  en knippert : het toestel wacht op ontvangst van een signaal voor aansluiting op een PLC-centrale (zie de gebruiksaanwijzing van de centrale om het verzenden van het aansluitsignaal te activeren). Druk daarna 1 maal op toets .

 knippert niet meer: het toestel is voortaan gekoppeld aan deze zendcentrale. Druk op toets  om de functie te verlaten.

Druk gedurende 10 seconde op de toets  om het toestel te ontkoppelen van deze PLC-centrale, ongeacht wat er op het display wordt weergegeven.

 knippert. Druk 25 seconden op toets  totdat  verschijnt: het toestel is voortaan niet meer gekoppeld aan de PLC-centrale.

**OPMERKING:** het is dus niet nodig dat de PLC-programmeercentrale gedurende deze ontkoppeling in de stand voor verzending van het signaal staat.

\* Niet meegeleverd — \*\* Als optie - neem contact op met uw installateur of dealer

## 3. Meer voordelen van uw toestel

Het elektrische toestel is gevuld met een minerale hydraulische vloeistof en is klaar voor gebruik. Het wordt in de fabriek afgedicht en gevuld met een thermische minerale olie met hoge prestaties. Deze vloeistof heeft geen bijzonder onderhoud nodig. De reparaties voor welke het nodig is de openingen te openen, mogen slechts door de fabrikant worden uitgevoerd of door zijn after-sales-service die gewoonlijk moet worden geïnformeerd bij lekkage van olie.

Neem de voorschriften in acht betreffende het weggooien van olie, wanneer het verwarmingstoestel wordt afgedankt. Bij olieverversing is het verplicht de vloeistof naar een verzamelpunt voor verbruikte olie te brengen.

Vanaf het moment dat het toestel verwarmt, zult u andere verschijnselen waarnemen dan bij een conventionele elektrische verwarming:

- de elektrische weerstand verwarmt de vloeistof die geleidelijk en op natuurlijke wijze binnenin het toestel gaat circuleren;
- de inertie-eigenschappen van de vloeistof zorgen ervoor dat de oppervlaktetemperatuur van het toestel pas na minimaal 10 min. een optimaal niveau bereikt;
- omgekeerd wordt door deze eigenschap de constantheid en de duur van de afgegeven warmte gegarandeerd, zelfs als de weerstand niet meer wordt gevoed;
- het is normaal dat het bovenste deel van het toestel minder warm wordt dan het overige deel van het verwarmingslichaam. Het toestel wordt namelijk niet volledig gevuld om de noodzakelijke uitzetting van de vloeistof tijdens het verwarmen mogelijk te maken. Aangezien het luchtvolume zich van nature in het hoogste deel bevindt, is het normaal dat enkele bovenste elementen minder warm lijken te zijn;
- het toestel is geconstrueerd met een groot verwarmingsoppervlak waardoor op een automatisch geregelde wijze de hoeveelheid warmte aan de behoeften wordt aangepast. Daarom is het normaal dat in het tussenseizoen tijdens een getemperde werking van het toestel, de verschillen in oppervlaktetemperatuur van het toestel meer opvallen.

## 4. Onderhoudsinstructies

Zorg er voor alle onderhoudswerkzaamheden voor dat het toestel wordt uitgeschakeld. Selecteer de modus **VERWARMINGSSTOP** ( — — ) door meermaals op de toets **MODUS** te drukken.

De keuze van het beste materiaal en de kwaliteit van de oppervlaktebehandeling beschermen het toestel tegen corrosie en schokken.

Om de levensduur van het toestel door eenvoudig onderhoud te garanderen raden wij aan de volgende instructies te volgen:

- gebruik voor het onderhoud van de panelen aan de buitenzijde van het toestel geen schurende of bijtende middelen, maar gebruik bij voorkeur lauwwarm water met zeepsop;
- gebruik een droge doek voor de behuizing van de regelaar (zonder oplosmiddel).

### ONDERHOUD VAN DE VENTILATIEOPENINGEN

Om een normale werking te garanderen is het noodzakelijk ervoor te zorgen dat de ventilatieopeningen die onder de behuizing, aan de achterzijde van het toestel zitten, nooit worden geblokkeerd door stof of andere afzettingen. Indien dit het geval is, is het verplicht deze zorgvuldig te reinigen, bijvoorbeeld met behulp van een borstel.



## 5. Storingen verhelpen

In geval van een storing van het toestel is het mogelijk de volgende controles uit te voeren door te verifiëren:

- of het toestel naar behoren is aangesloten en wordt gevoed (zie hoofdstuk 1);
- of de thermostaat het opstarten van het verwarmen van het toestel goed regelt (zie hoofdstuk 2).

Symbol **ON** wordt dan op het LCD-display weergegeven.

Voer een verwarmingstest uit door een **TIMER** (zie hoofdstuk 2.2.) te activeren: symbool **ON** moet dan verschijnen en in de loop van enkele minuten moet de warmte van de radiator voelbaar zijn.

Indien de stroomkabel is beschadigd, moet deze worden vervangen door de fabrikant, zijn after-sales-service of een persoon met vergelijkbare kwalificaties om gevaar te voorkomen.

### AFTER-SALES-SERVICE

Neem bij een storing of voor vervangingsonderdelen contact op met uw installateur of uw dealer.

Noteer van te voren het volgende om te weten om welk probleem het gaat en dit snel te kunnen verhelpen:

de gegevens die op het kenplaatje van het toestel worden vermeld (zie hoofdstuk 1.3.); de verkoopreferentie die op uw aankoopfactuur wordt vermeld.

### GARANTIE (zie de algemene verkoopvoorwaarden voor het betreffende land)

De radiator voldoet aan richtlijn EMC 2004/108/EG inzake de beperking van radiostoringen en aan de Europese normen EN 60.335.1/60.335.2.30/60.335.2.43.

### HET VERVALLEN VAN DE GARANTIE

De garantie is in het bijzonder niet van toepassing bij installatie-, gebruiks-, inbedrijfnemings- of onderhoudsomstandigheden die niet in overeenstemming zijn met de geldende norm van het land, de erkende technische regels en de gebruiksaanwijzing van de fabrikant. Neem contact op met uw installateur of dealer voor alle andere vragen over de garantie.



conception graphique : sébastien morel - impression : aïsn'imprim - couverture : couverture : imageforce

